



ΕΛΛΗΝΙΚΗ ΔΗΜΟΚΡΑΤΙΑ
¹ ΔΗΜΟΣ ΚΑΡΔΙΤΣΑΣ
Δ/ΝΣΗ ΤΕΧΝΙΚΩΝ ΥΠΗΡΕΣΙΩΝ
Σαρανταπόρου 140.
ΤΚ 43132 - Καρδίτσα.

ΕΡΓΟ: ΣΧΕΔΙΟ ΕΝΕΡΓΕΙΑΚΗΣ ΑΝΑΒΑΘΜΙΣΗΣ
ΚΑΙ ΕΞΟΙΚΟΝΟΜΗΣΗΣ ΕΝΕΡΓΕΙΑΣ ΣΤΟ
ΥΦΙΣΤΑΜΕΝΟ ΣΧΟΛΙΚΟ ΚΤΙΡΙΟ ΤΟΥ
2ου - 5ου ΓΥΜΝΑΣΙΟΥ - 2ου ΛΥΚΕΙΟΥ
ΚΑΡΔΙΤΣΑΣ
Ε.Π. «ΠΕΡΙΦΕΡΕΙΑΚΟ ΕΠΙΧΕΙΡΗΣΙΑΚΟ
ΠΡΟΓΡΑΜΜΑ ΘΕΣΣΑΛΙΑΣ 2014-2020»
ΕΥΡΩΠΑΪΚΟ ΤΑΜΕΙΟ ΠΕΡΙΦΕΡΕΙΑΚΗΣ
ΑΝΑΠΤΥΞΗΣ (ΕΤΠΑ).
ΕΣΠΑ 2014-2020
ΑΡ. ΠΡΩΤ.: 5976/21-4-2020

ΧΡΗΜΑΤΟ-
ΔΟΤΗΣΗ:²

**Δ Ι Α Κ Η Ρ Υ Ξ Η Α Ν Ο Ι Κ Τ Η Σ Δ Ι Α Δ Ι Κ Α Σ Ι Α Σ
Μ Ε Σ Ω Τ Ο Υ Ε Θ Ν Ι Κ Ο Υ Σ Υ Σ Τ Η Μ Α Τ Ο Σ
Η Λ Ε Κ Τ Ρ Ο Ν Ι Κ Ω Ν Δ Η Μ Ο Σ Ι Ω Ν Σ Υ Μ Β Α Σ Ε Ω Ν
(Ε . Σ . Η . Δ Η . Σ .)
Γ Ι Α Τ Η Ν Ε Π Ι Λ Ο Γ Η Α Ν Α Δ Ο Χ Ο Υ Κ Α Τ Α Σ Κ Ε Υ Η Σ
Ε Ρ Γ Ο Υ**

³ Ο Δήμος Καρδίτσας.

Δ ι α κ η ρ ύ σ σ ε ι

ανοικτή διαδικασία για την επιλογή αναδόχου κατασκευής του έργου:

**ΣΧΕΔΙΟ ΕΝΕΡΓΕΙΑΚΗΣ ΑΝΑΒΑΘΜΙΣΗΣ ΚΑΙ ΕΞΟΙΚΟΝΟΜΗΣΗΣ ΕΝΕΡΓΕΙΑΣ ΣΤΟ ΥΦΙΣΤΑΜΕΝΟ
ΣΧΟΛΙΚΟ ΚΤΙΡΙΟ ΤΟΥ 2ου - 5ου ΓΥΜΝΑΣΙΟΥ - 2ου ΛΥΚΕΙΟΥ ΚΑΡΔΙΤΣΑΣ**

**Εκτιμώμενης αξίας 1.019.617,46 Ευρώ
(πλέον Φ.Π.Α. 24%),**

που θα διεξαχθεί σύμφωνα με:

α) τις διατάξεις του ν. 4412/2016 (Α' 147) και β) τους όρους της παρούσας

Πίνακας περιεχομένων

ΚΕΦΑΛΑΙΟ Α΄	4
Άρθρο 1: Κύριος του Έργου/ Αναθέτουσα Αρχή/ Στοιχεία επικοινωνίας	4
Άρθρο 2: Έγγραφο της σύμβασης και τεύχη	4
Άρθρο 3: Ηλεκτρονική υποβολή φακέλου προσφοράς	5
Άρθρο 4: Διαδικασία ηλεκτρονικής αποσφράγισης και αξιολόγησης των προσφορών/ Κατακύρωση/ Σύναψη σύμβασης/ Προδικαστικές προσφυγές/Προσωρινή δικαστική προστασία	7
Άρθρο 5: Έγγραφο της σύμβασης κατά το στάδιο της εκτέλεσης -- Σειρά ισχύος	12
Άρθρο 6: Γλώσσα διαδικασίας	12
Άρθρο 7: Εφαρμοστέα νομοθεσία	13
Άρθρο 8: Χρηματοδότηση του Έργου, Φόροι, Δασμοί, κ.λ.π.- Πληρωμή Αναδόχου	15
Άρθρο 9: Συμπλήρωση - αποσαφήνιση πληροφοριών και δικαιολογητικών	15
Άρθρο 10: Απόφαση ανάληψης υποχρέωσης - Έγκριση δέσμευσης πίστωσης	15
ΚΕΦΑΛΑΙΟ Β΄	16
Άρθρο 11: Τίτλος, προϋπολογισμός, τόπος, περιγραφή και ουσιώδη χαρακτηριστικά του έργου	16
Άρθρο 12: Προθεσμία εκτέλεσης του έργου	17
Άρθρο 13: Διαδικασία σύναψης σύμβασης - Όροι υποβολής προσφορών	17
Άρθρο 14: Κριτήριο Ανάθεσης	18
Άρθρο 15: Εγγύηση συμμετοχής	18
Άρθρο 16: Χορήγηση Προκαταβολής - Ρήτρα πρόσθετης καταβολής (Πριμ)	19
Άρθρο 17: Εγγυήσεις καλής εκτέλεσης και λειτουργίας του έργου	19
Άρθρο 17Α: Έκδοση εγγυητικών	20
Άρθρο 18: Ημερομηνία και ώρα λήξης της προθεσμίας υποβολής των προσφορών- αποσφράγισης	20
Άρθρο 19: Χρόνος ισχύος προσφορών	20
Άρθρο 20: Δημοσιότητα/ Δαπάνες δημοσίευσης	21
Άρθρο 20Α: Διαβούλευση επί των δημοσιευμένων εγγράφων της σύμβασης	22
ΚΕΦΑΛΑΙΟ Γ΄	22
Άρθρο 21: Δικαιούμενοι συμμετοχής στη διαδικασία σύναψης σύμβασης	22
Άρθρο 22: Κριτήρια ποιοτικής επιλογής	22
Άρθρο 23: Αποδεικτικά μέσα κριτηρίων ποιοτικής επιλογής	27
Άρθρο 24 : Περιεχόμενο Φακέλου Προσφοράς	35
ΚΕΦΑΛΑΙΟ Δ΄	36
Άρθρο 25: Υπεργολαβία	36
Άρθρο 26 : Διάφορες ρυθμίσεις	36

ΚΕΦΑΛΑΙΟ Α΄

Άρθρο 1: Κύριος του Έργου/ Αναθέτουσα Αρχή/ Στοιχεία επικοινωνίας

- 1.1 Αναθέτουσα αρχή: **Δήμος Καρδίτσας**
Οδός : **Σαρανταπόρου 140**
Ταχ. Κωδ. : **43132**
Τηλ. : **24413 50807**
Telefax : **24413 54804**
E-mail : **partheni@dimoskarditsas.gov.gr**
Πληροφορίες: : **Λαμπρινή Παρθένη**
- 1.2 Εργοδότης ή Κύριος του Έργου: **Δήμος Καρδίτσας**
- 1.3 Φορέας κατασκευής του έργου: **Δήμος Καρδίτσας**
- 1.4 Προϊσταμένη Αρχή: **Οικονομική Επιτροπή Δήμου Καρδίτσας**
- 1.5 Διευθύνουσα ή Επιβλέπουσα Υπηρεσία: **Δ/νση Τεχνικών Υπηρεσιών Δήμου Καρδίτσας**
- 1.6 Αρμόδιο Τεχνικό Συμβούλιο : **Περιφερειακής Ενότητας Καρδίτσας**

Εφόσον οι ανωτέρω υπηρεσίες μεταστεγασθούν κατά τη διάρκεια της διαδικασίας σύναψης ή εκτέλεσης του έργου, υποχρεούνται να δηλώσουν άμεσα τα νέα τους στοιχεία στους προσφέροντες ή στον ανάδοχο.

Εφόσον οι ανωτέρω υπηρεσίες ή/και τα αποφαινόμενα όργανα του Φορέα Κατασκευής καταργηθούν, συγχωνευτούν ή με οποιονδήποτε τρόπο μεταβληθούν κατά τη διάρκεια της διαδικασίας σύναψης ή εκτέλεσης του έργου, υποχρεούνται να δηλώσουν άμεσα, στους προσφέροντες⁴ ή στον ανάδοχο τα στοιχεία των υπηρεσιών ή αποφαινόμενων οργάνων, τα οποία κατά τον νόμο αποτελούν καθολικό διάδοχο των εν λόγω οργάνων που υπεισέρχονται στα δικαιώματα και υποχρεώσεις τους.

Άρθρο 2: Έγγραφα της σύμβασης και τεύχη

2.1. Τα έγγραφα της σύμβασης κατά την έννοια της περιπτ. 14 της παρ. 1 του άρθρου 2 του ν. 4412/2016, για τον παρόντα ηλεκτρονικό διαγωνισμό, είναι τα ακόλουθα:

- α) η προκήρυξη σύμβασης όπως δημοσιεύθηκε στο ΚΗΜΔΗΣ⁵,
- β) η παρούσα διακήρυξη,
- γ) το Τυποποιημένο Έντυπο Υπεύθυνης Δήλωσης (Τ.Ε.Υ.Δ)⁶
- δ) το έντυπο οικονομικής προσφοράς, όπως παράγεται από την ειδική ηλεκτρονική φόρμα του υποσυστήματος,
- ε) ο προϋπολογισμός δημοπράτησης,
- στ) το τιμολόγιο δημοπράτησης,
- ζ) η ειδική συγγραφή υποχρεώσεων,
- η) το τεύχος τεχνικής περιγραφής,
- θ) η τεχνική μελέτη,
- ι) τυχόν συμπληρωματικές πληροφορίες και διευκρινίσεις που θα παρασχεθούν από την αναθέτουσα αρχή επί όλων των ανωτέρω

2.2 Προσφέρεται ελεύθερη, πλήρης, άμεση και δωρεάν ηλεκτρονική πρόσβαση στα έγγραφα της σύμβασης στον ειδικό, δημόσια προσβάσιμο, χώρο “ηλεκτρονικοί διαγωνισμοί” της πύλης www.promitheus.gov.gr, καθώς και στην ιστοσελίδα της αναθέτουσας αρχής:

www.dimoskarditsas.gov.gr → **Επικαιρότητα** → **Διαγωνισμοί** → **Διαγωνισμοί Έργων**^{7 8}

2.3 Εφόσον έχουν ζητηθεί εγκαίρως, ήτοι έως την **4/5/2020**⁹ η αναθέτουσα αρχή παρέχει σε όλους τους προσφέροντες που συμμετέχουν στη διαδικασία σύναψης σύμβασης συμπληρωματικές πληροφορίες σχετικά με τα έγγραφα της σύμβασης, το αργότερο στις **8/5/2020**¹⁰

Άρθρο 3: Ηλεκτρονική υποβολή φακέλου προσφοράς

3.1. Οι προσφορές υποβάλλονται από τους ενδιαφερομένους ηλεκτρονικά, μέσω της διαδικτυακής πύλης www.promitheus.gov.gr του ΕΣΗΔΗΣ, μέχρι την καταληκτική ημερομηνία και ώρα που ορίζεται στο άρθρο 18 της παρούσας διακήρυξης, σε ηλεκτρονικό φάκελο του υποσυστήματος.

Για τη συμμετοχή στην παρούσα διαδικασία οι ενδιαφερόμενοι οικονομικοί φορείς απαιτείται να διαθέτουν ψηφιακή υπογραφή, χορηγούμενη από πιστοποιημένη αρχή παροχής ψηφιακής υπογραφής και να εγγραφούν στο ηλεκτρονικό σύστημα (ΕΣΗΔΗΣ- Διαδικτυακή πύλη www.promitheus.gov.gr) ακολουθώντας τη διαδικασία εγγραφής του άρθρου 5 παρ. 1.2 έως 1.4 της Κοινής Υπουργικής Απόφασης με αρ. 117384/26-10-2017 (3821 Β') «Ρυθμίσεις τεχνικών ζητημάτων που αφορούν την ανάθεση των Δημοσίων Συμβάσεων έργων, μελετών, και παροχής τεχνικών και λοιπών συναφών επιστημονικών υπηρεσιών με χρήση των επιμέρους εργαλείων και διαδικασιών του Εθνικού Συστήματος Ηλεκτρονικών Δημοσίων Συμβάσεων (Ε.Σ.Η.Δ.Σ.)».

Η ένωση οικονομικών φορέων υποβάλλει κοινή προσφορά, η οποία υποχρεωτικά υπογράφεται ψηφιακά, είτε από όλους τους οικονομικούς φορείς που αποτελούν την ένωση, είτε από εκπρόσωπό τους, νομίμως εξουσιοδοτημένο. Στην προσφορά, επί ποινή απόρριψης της προσφοράς, προσδιορίζεται η έκταση και το είδος της συμμετοχής του κάθε μέλους της ένωσης, συμπεριλαμβανομένης της κατανομής αμοιβής μεταξύ τους, καθώς και ο εκπρόσωπος/συντονιστής αυτής.

3.2 Στον ηλεκτρονικό φάκελο προσφοράς περιέχονται:

(α) ένας (υπο)φάκελος με την ένδειξη «Δικαιολογητικά Συμμετοχής».

(β) ένας (υπο)φάκελος με την ένδειξη «Οικονομική Προσφορά».

3.3 Από τον προσφέροντα σημαίνονται, με χρήση του σχετικού πεδίου του υποσυστήματος, κατά την σύνταξη της προσφοράς, τα στοιχεία εκείνα που έχουν εμπιστευτικό χαρακτήρα, σύμφωνα με τα οριζόμενα στο άρθρο 21 του ν. 4412/2016.

Στην περίπτωση αυτή, ο προσφέρων υποβάλει στον οικείο (υπο)φάκελο σχετική αιτιολόγηση με τη μορφή ψηφιακά υπογεγραμμένου αρχείου pdf, αναφέροντας ρητά όλες τις σχετικές διατάξεις νόμου ή διοικητικές πράξεις που επιβάλλουν την εμπιστευτικότητα της συγκεκριμένης πληροφορίας, ως συνημμένο της ηλεκτρονικής του προσφοράς. Δεν χαρακτηρίζονται ως εμπιστευτικές πληροφορίες σχετικά με τις τιμές μονάδος, τις προσφερόμενες ποσότητες και την οικονομική προσφορά.

3.4 Στην περίπτωση της υποβολής στοιχείων με χρήση μορφότυπου φακέλου συμπιεσμένων ηλεκτρονικών αρχείων (π.χ. ηλεκτρονικό αρχείο με μορφή ZIP), εκείνα τα οποία επιθυμεί ο προσφέρων να χαρακτηρίσει ως εμπιστευτικά, σύμφωνα με τα ανωτέρω αναφερόμενα, θα πρέπει να τα υποβάλλει ως χωριστά ηλεκτρονικά αρχεία με μορφή Portable Document Format (PDF) ή ως χωριστό ηλεκτρονικό αρχείο μορφότυπου φακέλου συμπιεσμένων ηλεκτρονικών αρχείων που να περιλαμβάνει αυτά.

3.5 Ο χρήστης – οικονομικός φορέας υποβάλλει τους ανωτέρω (υπο)φακέλους μέσω του υποσυστήματος, όπως περιγράφεται κατωτέρω:

α) Τα στοιχεία και δικαιολογητικά που περιλαμβάνονται στον (υπο)φάκελο με την ένδειξη «Δικαιολογητικά Συμμετοχής» είναι τα οριζόμενα στο άρθρο 24.2 της παρούσας και υποβάλλονται από τον οικονομικό φορέα ηλεκτρονικά σε μορφή αρχείου Portable Document Format (PDF) και εφόσον έχουν συνταχθεί/παραχθεί από τον ίδιο, φέρουν εγκεκριμένη προηγμένη ηλεκτρονική υπογραφή ή προηγμένη ηλεκτρονική υπογραφή με χρήση εγκεκριμένων πιστοποιητικών σύμφωνα με την παρ. 3 του άρθρου 8 της υπ' αρ 117384/26-10-2017 Κ.Υ.Α.

β) Εντός τριών (3) εργασίμων ημερών από την ηλεκτρονική υποβολή των ως άνω στοιχείων και δικαιολογητικών προσκομίζεται υποχρεωτικά από τον οικονομικό φορέα στην αναθέτουσα αρχή, σε έντυπη μορφή και σε σφραγισμένο φάκελο, η πρωτότυπη εγγυητική επιστολή συμμετοχής¹¹. Επισημαίνεται ότι η εν λόγω υποχρέωση δεν ισχύει για τις εγγυήσεις ηλεκτρονικής έκδοσης (π.χ. εγγυήσεις του Τ.Μ.Ε.Δ.Ε.).

γ) Οι προσφέροντες συντάσσουν την οικονομική τους προσφορά συμπληρώνοντας την αντίστοιχη ειδική ηλεκτρονική φόρμα του υποσυστήματος και επισυνάπτοντας, στον ηλεκτρονικό χώρο «Συνημμένα Ηλεκτρονικής Προσφοράς» και στον κατά περίπτωση (υπο)φάκελο, όλα τα στοιχεία της προσφοράς τους σε μορφή αρχείου Portable Document Format (PDF).

δ) Οι προσφέροντες δύνανται να προβαίνουν, μέσω των λειτουργιών του υποσυστήματος, σε εκτύπωση ελέγχου ομαλότητας των επιμέρους ποσοστών έκπτωσης ανά ομάδα εργασιών, στην περίπτωση εφαρμογής της παρ. 2α του άρθρου 95 του ν.4412/2016.

ε) Στη συνέχεια, οι προσφέροντες παράγουν από το υποσύστημα τα ηλεκτρονικά αρχεία («εκτυπώσεις» των Δικαιολογητικών Συμμετοχής και της Οικονομικής Προσφοράς τους σε μορφή αρχείου Portable Document Format (PDF)). Τα αρχεία αυτά υπογράφονται από τους προσφέροντες με εγκεκριμένη προηγμένη ηλεκτρονική υπογραφή ή προηγμένη ηλεκτρονική υπογραφή με χρήση εγκεκριμένων πιστοποιητικών σύμφωνα με την παρ. 3 του άρθρου 8 της υπ' αρ. 117384/26-10-2017 Κ.Υ.Α. και επισυνάπτονται στους αντίστοιχους (υπο)φακέλους της προσφοράς. Κατά τη συστημική υποβολή της προσφοράς το υποσύστημα πραγματοποιεί αυτοματοποιημένους ελέγχους επιβεβαίωσης της ηλεκτρονικής προσφοράς σε σχέση με τα παραχθέντα ηλεκτρονικά αρχεία (Δικαιολογητικά Συμμετοχής και Οικονομική Προσφορά) και εφόσον οι έλεγχοι αυτοί αποβούν επιτυχείς η προσφορά υποβάλλεται στο υποσύστημα. Διαφορετικά, η προσφορά δεν υποβάλλεται και το υποσύστημα ενημερώνει τους προσφέροντες με σχετικό μήνυμα σφάλματος στη διεπαφή του χρήστη των προσφερόντων, προκειμένου οι τελευταίοι να προβούν στις σχετικές ενέργειες διόρθωσης.

στ) Εφόσον τα δικαιολογητικά συμμετοχής και οι οικονομικοί όροι δεν έχουν αποτυπωθεί στο σύνολό τους στις ειδικές ηλεκτρονικές φόρμες του υποσυστήματος, οι προσφέροντες επισυνάπτουν ψηφιακά υπογεγραμμένα τα σχετικά ηλεκτρονικά αρχεία, σύμφωνα με τους όρους της παρούσας διακήρυξης.¹²

ζ) Από το υποσύστημα εκδίδεται ηλεκτρονική απόδειξη υποβολής προσφοράς, η οποία αποστέλλεται στον οικονομικό φορέα με μήνυμα ηλεκτρονικού ταχυδρομείου.

Στις ως άνω περιπτώσεις που με την προσφορά υποβάλλονται ιδιωτικά έγγραφα, αυτά γίνονται αποδεκτά είτε κατά τα προβλεπόμενα στις διατάξεις του ν. 4250/2014 (Α' 94) είτε και σε απλή φωτοτυπία, εφόσον συνυποβάλλεται υπεύθυνη δήλωση, στην οποία βεβαιώνεται η ακρίβειά τους και η οποία φέρει υπογραφή μετά την έναρξη ισχύος της διαδικασίας σύναψης της σύμβασης (ήτοι μετά την ημερομηνία δημοσίευσης της προκήρυξης της σύμβασης στο ΚΗΜΔΗΣ)¹³.

3.6 Απόσυρση προσφοράς

Οι προσφέροντες δύνανται να ζητήσουν την απόσυρση υποβληθείσας προσφοράς, πριν την καταληκτική ημερομηνία υποβολής των προσφορών, με έγγραφο αίτημα τους προς την αναθέτουσα αρχή, σε μορφή ηλεκτρονικού αρχείου Portable Document Format (PDF) που φέρει εγκεκριμένη προηγμένη ηλεκτρονική υπογραφή ή προηγμένη ηλεκτρονική υπογραφή με χρήση εγκεκριμένων πιστοποιητικών σύμφωνα με την παρ. 3 του άρθρου 8 της υπ' αρ. 117384/26-10-2017 Κ.Υ.Α., μέσω της λειτουργικότητας «Επικοινωνία» του υποσυστήματος. Πιστοποιημένος χρήστης της αναθέτουσας αρχής, μετά από σχετική απόφαση της αναθέτουσας αρχής, η οποία αποδέχεται το σχετικό αίτημα του προσφέροντα, προβαίνει στην απόρριψη της σχετικής ηλεκτρονικής προσφοράς στο υποσύστημα πριν την καταληκτική ημερομηνία υποβολής της προσφοράς. Κατόπιν, ο οικονομικός φορέας δύναται να υποβάλει εκ νέου προσφορά μέσω του υποσυστήματος έως την καταληκτική ημερομηνία υποβολής των προσφορών.

3.7 Οι αλλοδαποί οικονομικοί φορείς δεν έχουν την υποχρέωση να υπογράψουν τα δικαιολογητικά της προσφοράς με χρήση προηγμένης ηλεκτρονικής υπογραφής, αλλά μπορεί να τα αυθεντικοποιούν με οποιονδήποτε άλλον πρόσφορο τρόπο, εφόσον στη χώρα προέλευσής τους δεν είναι υποχρεωτική η χρήση προηγμένης ψηφιακής υπογραφής σε διαδικασίες σύναψης δημοσίων συμβάσεων. Στις περιπτώσεις αυτές η προσφορά συνοδεύεται με υπεύθυνη δήλωση, στην οποία δηλώνεται ότι, στη χώρα προέλευσης δεν προβλέπεται η χρήση προηγμένης ψηφιακής υπογραφής ή ότι, στη χώρα προέλευσης δεν είναι υποχρεωτική η χρήση προηγμένης ψηφιακής υπογραφής για τη συμμετοχή σε διαδικασίες σύναψης δημοσίων συμβάσεων. Η υπεύθυνη δήλωση του προηγούμενου εδαφίου φέρει υπογραφή έως και δέκα (10) ημέρες πριν την καταληκτική ημερομηνία υποβολής των προσφορών¹⁴.

Άρθρο 4: Διαδικασία ηλεκτρονικής αποσφράγισης και αξιολόγησης των προσφορών/ Κατακύρωση/ Σύναψη σύμβασης/ Προδικαστικές προσφυγές/Προσωρινή δικαστική προστασία

4.1 Ηλεκτρονική Αποσφράγιση/ Αξιολόγηση/ Έγκριση πρακτικού

α) Μετά την καταληκτική ημερομηνία υποβολής προσφορών, όπως ορίζεται στο άρθρο 18 της παρούσας, και πριν την ηλεκτρονική αποσφράγιση, η αναθέτουσα αρχή κοινοποιεί στους προσφέροντες τον σχετικό κατάλογο συμμετεχόντων, όπως αυτός παράγεται από το υποσύστημα.

β) Στη συνέχεια, τα μέλη της Επιτροπής Διαγωνισμού¹⁵, κατά την ημερομηνία και ώρα που ορίζεται στο άρθρο 18 της παρούσας, προβαίνουν σε ηλεκτρονική αποσφράγιση του υποφακέλου «Δικαιολογητικά Συμμετοχής» και του υποφακέλου “Οικονομική Προσφορά”.

γ) Στον ηλεκτρονικό χώρο «Συνημμένα Ηλεκτρονικού Διαγωνισμού», αναρτάται από την Επιτροπή Διαγωνισμού ο σχετικός κατάλογος μειοδοσίας, προκειμένου να λάβουν γνώση οι προσφέροντες.

δ) Ακολούθως, η Επιτροπή Διαγωνισμού προβαίνει, κατά σειρά μειοδοσίας, σε έλεγχο της ολόγραφης και αριθμητικής αναγραφής των επιμέρους ποσοστών έκπτωσης και της ομαλής μεταξύ τους σχέσης, βάσει της παραγωγής σχετικού ψηφιακού αρχείου, μέσα από το υποσύστημα.

Για την εφαρμογή του ελέγχου ομαλότητας, χρησιμοποιείται από την Επιτροπή Διαγωνισμού η μέση έκπτωση προσφοράς (Εμ), σύμφωνα με τα οριζόμενα στα άρθρα 95 και 98 του ν. 4412/2016.

ε) Όλες οι οικονομικές προσφορές, μετά τις τυχόν αναγκαίες διορθώσεις, καταχωρίζονται, κατά τη σειρά μειοδοσίας, στο πρακτικό της επιτροπής, το οποίο και υπογράφεται από τα μέλη της.

στ) Στη συνέχεια, η Επιτροπή Διαγωνισμού, την ίδια ημέρα, ελέγχει τα δικαιολογητικά συμμετοχής του άρθρου 24.2 της παρούσας κατά τη σειρά της μειοδοσίας, αρχίζοντας από τον πρώτο μειοδότη Αν η ολοκλήρωση του ελέγχου αυτού δεν είναι δυνατή την ίδια μέρα, λόγω του μεγάλου αριθμού των προσφορών ελέγχονται τουλάχιστον οι δέκα (10) πρώτες κατά σειρά μειοδοσίας. Στην περίπτωση αυτή η διαδικασία συνεχίζεται τις επόμενες εργάσιμες ημέρες¹⁶.

ζ) Η Επιτροπή Διαγωνισμού, πριν την ολοκλήρωση της σύνταξης του πρακτικού της, επικοινωνεί με τους εκδότες που αναγράφονται στις υποβληθείσες εγγυητικές επιστολές, προκειμένου να διαπιστώσει την εγκυρότητά τους. Αν διαπιστωθεί πλαστότητα εγγυητικής επιστολής, ο υποψήφιος αποκλείεται από τον διαγωνισμό, υποβάλλεται μηνυτήρια αναφορά στον αρμόδιο εισαγγελέα και κινείται διαδικασία πειθαρχικής δίωξης, σύμφωνα με τις διατάξεις των άρθρων 82 και επόμενα του ν. 3669/2008.

η) Η περιγραφόμενη διαδικασία καταχωρείται στο πρακτικό της Επιτροπής Διαγωνισμού ή σε παράρτημά του, που υπογράφεται από τον Πρόεδρο και τα μέλη της.

Η Επιτροπή Διαγωνισμού ολοκληρώνει τη σύνταξη του σχετικού πρακτικού με το αποτέλεσμα της διαδικασίας, με το οποίο εισηγείται την ανάθεση της σύμβασης στον μειοδότη (ή τη ματαίωση της διαδικασίας), και υποβάλλει στην αναθέτουσα αρχή το σχετικό ηλεκτρονικό αρχείο, ως “εσωτερικό”, μέσω της λειτουργίας “επικοινωνία” του υποσυστήματος, προς έγκριση .¹⁷

θ) Στη συνέχεια, η αναθέτουσα αρχή κοινοποιεί την απόφαση έγκρισης του πρακτικού σε όλους τους προσφέροντες και παρέχει πρόσβαση στα υποβληθέντα στοιχεία των λοιπών συμμετεχόντων. Κατά της απόφασης αυτής χωρεί ένσταση, κατά τα οριζόμενα στην παράγραφο 4.3 της παρούσης.

ι) Επισημαίνεται ότι, σε περίπτωση που οι προσφορές έχουν την ίδια ακριβώς τιμή (ισότιμες), η αναθέτουσα αρχή επιλέγει τον (προσωρινό) ανάδοχο με κλήρωση μεταξύ των οικονομικών φορέων που υπέβαλαν ισότιμες προσφορές. Η κλήρωση γίνεται ενώπιον της Επιτροπής Διαγωνισμού και παρουσία των οικονομικών φορέων που υπέβαλαν τις ισότιμες προσφορές, σε ημέρα και ώρα που θα τους γνωστοποιηθεί μέσω της λειτουργικότητας “επικοινωνία” του υποσυστήματος.

4.2 Πρόσκληση υποβολής δικαιολογητικών προσωρινού αναδόχου/ Κατακύρωση/ Πρόσκληση για υπογραφή σύμβασης

α) Μετά την αξιολόγηση των προσφορών, η αναθέτουσα αρχή προσκαλεί, στο πλαίσιο της σχετικής ηλεκτρονικής διαδικασίας σύναψης σύμβασης και μέσω της λειτουργικότητας της «Επικοινωνίας», τον προσωρινό ανάδοχο να υποβάλει εντός προθεσμίας 10 ημερών¹⁸ από την κοινοποίηση της σχετικής έγγραφης κοινοποίησης σε αυτόν τα προβλεπόμενα στις κείμενες διατάξεις δικαιολογητικά προσωρινού αναδόχου και τα αποδεικτικά έγγραφα νομιμοποίησης¹⁹.

β) Τα δικαιολογητικά του προσωρινού αναδόχου υποβάλλονται από τον οικονομικό φορέα ηλεκτρονικά, μέσω της λειτουργικότητας της «Επικοινωνίας» στην αναθέτουσα αρχή.

γ) Αν δεν υποβληθούν τα παραπάνω δικαιολογητικά ή υπάρχουν ελλείψεις σε αυτά που υποβλήθηκαν και ο προσωρινός ανάδοχος υποβάλλει εντός της προθεσμίας της παραγράφου (α) αίτημα προς την Επιτροπή Διαγωνισμού για την παράταση της προθεσμίας υποβολής, το οποίο συνοδεύεται με αποδεικτικά έγγραφα από τα οποία να αποδεικνύεται ότι έχει αιτηθεί τη χορήγηση

των δικαιολογητικών, η αναθέτουσα αρχή παρατείνει την προθεσμία υποβολής των δικαιολογητικών για όσο χρόνο απαιτηθεί για τη χορήγηση των δικαιολογητικών από τις αρμόδιες αρχές.

Το παρόν εφαρμόζεται και στις περιπτώσεις που η αναθέτουσα αρχή τυχόν ζητήσει την προσκόμιση δικαιολογητικών κατά τη διαδικασία αξιολόγησης των προσφορών και πριν από το στάδιο κατακύρωσης, κατ' εφαρμογή της διάταξης του άρθρου 79 παράγραφος 5 εδάφιο α' ν. 4412/2016, τηρουμένων των αρχών της ίσης μεταχείρισης και της διαφάνειας²⁰.

Εντός τριών (3) εργασίμων ημερών από την ηλεκτρονική υποβολή των ως άνω στοιχείων και δικαιολογητικών, σύμφωνα με τα ανωτέρω υπό β) και γ) αναφερόμενα, προσκομίζονται υποχρεωτικά από τον οικονομικό φορέα στην αναθέτουσα αρχή, σε έντυπη μορφή και σε σφραγισμένο φάκελο, τα έγγραφα που απαιτείται να προσκομισθούν σε πρωτότυπη μορφή, σύμφωνα με τις διατάξεις του άρθρου 11 παρ. 2 του ν. 2690/1999 "Κώδικας Διοικητικής Διαδικασίας", όπως τροποποιήθηκε με τις διατάξεις του άρθρου 1 παρ. 2 του ν. 4250/2014.

δ) Αν κατά τον έλεγχο των παραπάνω δικαιολογητικών διαπιστωθεί ότι:

- i) τα στοιχεία που δηλώθηκαν με το Τυποποιημένο Έντυπο Υπεύθυνης Δήλωσης (ΤΕΥΔ), είναι ψευδή ή ανακριβή ή
- ii) αν δεν υποβληθούν στο προκαθορισμένο χρονικό διάστημα τα απαιτούμενα πρωτότυπα ή αντίγραφα, των παραπάνω δικαιολογητικών, ή
- ii) αν από τα δικαιολογητικά που προσκομίσθηκαν νομίμως και εμπροθέσμως, δεν αποδεικνύονται οι όροι και οι προϋποθέσεις συμμετοχής σύμφωνα με τα άρθρα 21, 22 και 23 της παρούσας,²¹

απορρίπτεται η προσφορά του προσωρινού αναδόχου, καταπίπτει υπέρ της αναθέτουσας αρχής η εγγύηση συμμετοχής του και η κατακύρωση γίνεται στον προσφέροντα που υπέβαλε την αμέσως επόμενη πλέον συμφέρουσα από οικονομική άποψη προσφορά βάσει της τιμής τηρουμένης της ανωτέρω διαδικασίας.

Σε περίπτωση έγκαιρης και προσηκούσας ενημέρωσης της αναθέτουσας αρχής για μεταβολές στις προϋποθέσεις τις οποίες ο προσωρινός ανάδοχος είχε δηλώσει με το Τυποποιημένο Έντυπο Υπεύθυνης Δήλωσης (ΤΕΥΔ) ότι πληροί και οι οποίες επήλθαν ή για τις οποίες έλαβε γνώση ο προσωρινός ανάδοχος μετά την δήλωση και μέχρι την ημέρα της ειδοποίησης/πρόσκλησης για την προσκόμιση των δικαιολογητικών κατακύρωσης (οψιγενείς μεταβολές), δεν καταπίπτει υπέρ της αναθέτουσας αρχής η εγγύηση συμμετοχής του, που είχε προσκομισθεί, σύμφωνα με το άρθρο 15 της παρούσας.

Αν κανένας από τους προσφέροντες δεν υπέβαλε αληθή ή ακριβή δήλωση, ή αν κανένας από τους προσφέροντες δεν προσκομίζει ένα ή περισσότερα από τα απαιτούμενα δικαιολογητικά, ή αν κανένας από τους προσφέροντες δεν αποδείξει ότι πληροί τα κριτήρια ποιοτικής επιλογής του άρθρου 22, η διαδικασία σύναψης της σύμβασης ματαιώνεται.

Η διαδικασία ελέγχου των ως άνω δικαιολογητικών ολοκληρώνεται με τη σύνταξη πρακτικού από την Επιτροπή Διαγωνισμού, στο οποίο αναγράφεται η τυχόν συμπλήρωση δικαιολογητικών κατά τα οριζόμενα στην παράγραφο (γ) του παρόντος άρθρου²². Η Επιτροπή, στη συνέχεια, το κοινοποιεί, μέσω της «λειτουργικότητας της «Επικοινωνίας», στην αναθέτουσα αρχή για τη λήψη απόφασης.

Η αναθέτουσα αρχή προβαίνει, μετά την έγκριση του ανωτέρω πρακτικού, στην κοινοποίηση της απόφασης κατακύρωσης, μαζί με αντίγραφο όλων των πρακτικών, σε κάθε προσφέροντα που δεν έχει αποκλεισθεί οριστικά,²³ εκτός από τον προσωρινό ανάδοχο, σύμφωνα με τις κείμενες διατάξεις, μέσω της λειτουργικότητας της «Επικοινωνίας», και επιπλέον αναρτά τα Δικαιολογητικά του προσωρινού αναδόχου στον χώρο «Συνημμένα Ηλεκτρονικού Διαγωνισμού».

ε) Η σύναψη της σύμβασης επέρχεται με την κοινοποίηση της απόφασης κατακύρωσης στον

προσωρινό ανάδοχο σύμφωνα με τα οριζόμενα στο άρθρο 105 ως ακολούθως :

Μετά την άπρακτη πάροδο της προθεσμίας άσκησης προδικαστικής προσφυγής ή, σε περίπτωση άσκησής της, όταν παρέλθει άπρακτη η προθεσμία άσκησης αίτησης αναστολής κατά της απόφασης της Α.Ε.Π.Π. και, σε περίπτωση άσκησης αίτησης αναστολής κατά της απόφασης της Α.Ε.Π.Π., όταν εκδοθεί απόφαση επί της αίτησης, με την επιφύλαξη της χορήγησης προσωρινής διαταγής, σύμφωνα με τα οριζόμενα στο τελευταίο εδάφιο της παραγράφου 4 του άρθρου 372 του ν. 4412/2016 και, μετά την ολοκλήρωση του προσυμβατικού ελέγχου από το Ελεγκτικό Συνέδριο, εφόσον απαιτείται, σύμφωνα με τα άρθρα 35 και 36 του ν. 4129/2013, ο προσωρινός ανάδοχος, υποβάλλει, εφόσον απαιτείται, υπεύθυνη δήλωση, μετά από σχετική πρόσκληση της αναθέτουσας αρχής, μέσω της λειτουργικότητας της “Επικοινωνίας” του υποσυστήματος. Στην υπεύθυνη δήλωση, η οποία υπογράφεται κατά τα οριζόμενα στο άρθρο 23 της παρούσας, δηλώνεται ότι, δεν έχουν επέλθει στο πρόσωπό του οψιγενείς μεταβολές, κατά την έννοια του άρθρου 104 του ν. 4412/2016, προκειμένου να διαπιστωθεί ότι δεν έχουν εκλείψει οι προϋποθέσεις συμμετοχής του άρθρου 21, ότι εξακολουθούν να πληρούνται τα κριτήρια επιλογής του άρθρου 22 και ότι δεν συντρέχουν οι λόγοι αποκλεισμού του ίδιου άρθρου. Η υπεύθυνη δήλωση ελέγχεται από την Επιτροπή Διαγωνισμού, η οποία συντάσσει πρακτικό που συνοδεύει τη σύμβαση²⁴.

Μέσω της λειτουργικότητας της “Επικοινωνίας” του υποσυστήματος κοινοποιείται η απόφαση κατακύρωσης στον προσωρινό ανάδοχο²⁵. Με την ίδια απόφαση καλείται ο ανάδοχος όπως προσέλθει σε ορισμένο τόπο και χρόνο για την υπογραφή του συμφωνητικού, θέτοντάς του η αναθέτουσα αρχή προθεσμία που δεν μπορεί να υπερβαίνει τις είκοσι (20) ημέρες από την κοινοποίηση ειδικής ηλεκτρονικής πρόσκλησης, μέσω της λειτουργικότητας της “Επικοινωνίας” του υποσυστήματος, προσκομίζοντας, και την απαιτούμενη εγγυητική επιστολή καλής εκτέλεσης. Η εν λόγω κοινοποίηση επιφέρει τα έννομα αποτελέσματα της απόφασης κατακύρωσης, σύμφωνα με οριζόμενα στην παρ. 3 του άρθρου 105 του ν.4412/2016.

Εάν ο ανάδοχος δεν προσέλθει να υπογράψει το συμφωνητικό, μέσα στην προθεσμία που ορίζεται στην ειδική πρόκληση, κηρύσσεται έκπτωτος, καταπίπτει υπέρ της αναθέτουσας αρχής η εγγύηση συμμετοχής του και ακολουθείται η διαδικασία του άρθρου 4.2.γ της παρούσας για τον προσφέροντα που υπέβαλε την αμέσως επόμενη πλέον συμφέρουσα από οικονομική άποψη προσφορά βάσει τιμής²⁶. Αν κανένας από τους προσφέροντες δεν προσέλθει για την υπογραφή του συμφωνητικού, η διαδικασία σύναψης της σύμβασης ματαιώνεται, σύμφωνα με την περίπτωση β της παραγράφου 1 του άρθρου 106 του ν. 4412/2016.

4.3 Προδικαστικές Προσφυγές/ Προσωρινή δικαστική προστασία

Κάθε ενδιαφερόμενος, ο οποίος έχει ή είχε συμφέρον να του ανατεθεί η συγκεκριμένη σύμβαση και έχει ή είχε υποστεί ή ενδέχεται να υποστεί ζημία από εκτελεστή πράξη ή παράλειψη της αναθέτουσας αρχής κατά παράβαση της νομοθεσίας της Ευρωπαϊκής Ένωσης ή της εσωτερικής νομοθεσίας, δικαιούται να ασκήσει προδικαστική προσφυγή ενώπιον της ΑΕΠΠ κατά της σχετικής πράξης ή παράλειψης της αναθέτουσας αρχής, προσδιορίζοντας ειδικώς τις νομικές και πραγματικές αιτιάσεις που δικαιολογούν το αίτημά του²⁷.

Σε περίπτωση προσφυγής κατά πράξης της αναθέτουσας αρχής, η προθεσμία για την άσκηση της προδικαστικής προσφυγής είναι:

- (α) δέκα (10) ημέρες από την κοινοποίηση της προσβαλλόμενης πράξης στον ενδιαφερόμενο οικονομικό φορέα αν η πράξη κοινοποιήθηκε με ηλεκτρονικά μέσα ή τηλεομοιοτυπία ή
- (β) δεκαπέντε (15) ημέρες από την κοινοποίηση της προσβαλλόμενης πράξης σε αυτόν αν χρησιμοποιήθηκαν άλλα μέσα επικοινωνίας, άλλως

γ) δέκα (10) ημέρες από την πλήρη, πραγματική ή τεκμαιρόμενη, γνώση της πράξης που βλάπτει τα συμφέροντα του ενδιαφερόμενου οικονομικού φορέα.

Σε περίπτωση παράλειψης, η προθεσμία για την άσκηση της προδικαστικής προσφυγής είναι δεκαπέντε (15) ημέρες από την επομένη της συντέλεσης της προσβαλλόμενης παράλειψης²⁸.

Η προδικαστική προσφυγή, με βάση και τα όσα προβλέπονται στο π.δ. 39/2017, κατατίθεται ηλεκτρονικά βάσει του τυποποιημένου εντύπου και μέσω της λειτουργικότητας «Επικοινωνία» του υποσυστήματος προς την Αναθέτουσα Αρχή, επιλέγοντας κατά περίπτωση την ένδειξη «Προδικαστική Προσφυγή» και επισυνάπτοντας το σχετικό έγγραφο σύμφωνα με την παρ. 3 του άρθρου 8 της υπ' αρ. 117384/26-10-2017 Κ.Υ.Α.

Για το παραδεκτό της άσκησης της προδικαστικής προσφυγής κατατίθεται παράβολο από τον προσφεύγοντα υπέρ του Δημοσίου, κατά τα ειδικά οριζόμενα στο άρθρο 363 του ν. 4412/2016, το οποίο επιστρέφεται στον προσφεύγοντα σε περίπτωση ολικής ή μερικής αποδοχής της προσφυγής του ή σε περίπτωση που πριν την έκδοση της απόφασης της ΑΕΠΠ επί της προσφυγής, η αναθέτουσα αρχή ανακαλεί την προσβαλλόμενη πράξη ή προβαίνει στην οφειλόμενη ενέργεια.

Η προθεσμία για την άσκηση της προδικαστικής προσφυγής και η άσκησή της κωλύουν τη σύναψη της σύμβασης επί ποινή ακυρότητας, η οποία διαπιστώνεται με απόφαση της ΑΕΠΠ μετά από άσκηση προσφυγής, σύμφωνα με το [άρθρο 368](#) του ν. 4412/2016.

Η προηγούμενη παράγραφος δεν εφαρμόζεται στην περίπτωση που, κατά τη διαδικασία σύναψης της παρούσας σύμβασης, υποβληθεί μόνο μία (1) προσφορά²⁹.

Κατά τα λοιπά, η άσκηση της προδικαστικής προσφυγής δεν κωλύει την πρόοδο της διαγωνιστικής διαδικασίας, εκτός αν ζητηθούν προσωρινά μέτρα προστασίας κατά το άρθρο 366 του ν.4412/2016.

Η αναθέτουσα αρχή, μέσω της λειτουργίας της «Επικοινωνίας»:

α. Κοινοποιεί την προδικαστική προσφυγή σε κάθε ενδιαφερόμενο τρίτο σύμφωνα με τα προβλεπόμενα στην περ. α της παρ. 1 του άρθρου 365 του ν. 4412/2016 και την περ. α' της παρ. 1 του άρθρου 9 του π.δ. 39/2017.

β. Ειδοποιεί, παρέχει πρόσβαση στο σύνολο των στοιχείων του διαγωνισμού και διαβιβάζει στην Αρχή Εξέτασης Προδικαστικών Προσφυγών (ΑΕΠΠ) τα προβλεπόμενα στην περ. β' της παρ. 1 του άρθρου 365 του ν. 4412/2016, σύμφωνα και με την παρ. 1 του άρθρου 9 του π.δ. 39/2017

Η ΑΕΠΠ αποφαινεται αιτιολογημένα επί της βασιμότητας των προβαλλόμενων πραγματικών και νομικών ισχυρισμών της προσφυγής και των ισχυρισμών της αναθέτουσας αρχής και, σε περίπτωση παρέμβασης, των ισχυρισμών του παρεμβαίνοντος και δέχεται (εν όλω ή εν μέρει) ή απορρίπτει την προσφυγή με απόφασή της, η οποία εκδίδεται μέσα σε αποκλειστική προθεσμία είκοσι (20) ημερών από την ημέρα εξέτασης της προσφυγής³⁰.

Σε περίπτωση συμπληρωματικής αιτιολογίας επί της προσβαλλόμενης πράξης, αυτή υποβάλλεται έως και δέκα (10) ημέρες πριν την συζήτηση της προσφυγής και κοινοποιείται αυθημερόν στον προσφεύγοντα μέσω της πλατφόρμας του ΕΣΗΔΗΣ ή αν αυτό δεν είναι εφικτό με οποιοδήποτε πρόσφορο μέσο. Υπομνήματα επί των απόψεων και της συμπληρωματικής αιτιολογίας της Αναθέτουσας Αρχής κατατίθενται μέσω της πλατφόρμας του ΕΣΗΔΗΣ έως πέντε (5) ημέρες πριν από τη συζήτηση της προσφυγής³¹.

Η άσκηση της προδικαστικής προσφυγής αποτελεί προϋπόθεση για την άσκηση των ένδικων βοηθημάτων της αίτησης αναστολής και της αίτησης ακύρωσης του άρθρου 372 του ν. 4412/2016 κατά των εκτελεστών πράξεων ή παραλείψεων της αναθέτουσας αρχής.

Όποιος έχει έννομο συμφέρον μπορεί να ζητήσει την αναστολή της εκτέλεσης της απόφασης της ΑΕΠΠ και την ακύρωσή της ενώπιον του αρμοδίου δικαστηρίου³². Δικαίωμα άσκησης των ίδιων ενδίκων βοηθημάτων έχει και η αναθέτουσα αρχή, αν η ΑΕΠΠ κάνει δεκτή την προδικαστική προσφυγή. Με τα ένδικα βοηθήματα της αίτησης αναστολής και της αίτησης ακύρωσης λογίζονται ως συμπροσβαλλόμενες με την απόφαση της ΑΕΠΠ και όλες οι συναφείς προς την ανωτέρω απόφαση πράξεις ή παραλείψεις της αναθέτουσας αρχής, εφόσον έχουν εκδοθεί ή συντελεστεί αντιστοίχως έως τη συζήτηση της αίτησης αναστολής ή την πρώτη συζήτηση της αίτησης ακύρωσης.

Η άσκηση της αίτησης αναστολής δεν εξαρτάται από την προηγούμενη άσκηση της αίτησης ακύρωσης.

Η αίτηση αναστολής κατατίθεται στο αρμόδιο δικαστήριο μέσα σε προθεσμία δέκα (10) ημερών από την κοινοποίηση ή την πλήρη γνώση³³ της απόφασης επί της προδικαστικής προσφυγής και συζητείται το αργότερο εντός τριάντα (30) ημερών από την κατάθεσή της. Για την άσκηση της αιτήσεως αναστολής κατατίθεται το προβλεπόμενο παράβολο, σύμφωνα με τα ειδικότερα οριζόμενα στο άρθρο 372 παρ. 4 του ν. 4412/2016.

Η άσκηση αίτησης αναστολής κωλύει τη σύναψη της σύμβασης, εκτός εάν με την προσωρινή διαταγή ο αρμόδιος δικαστής αποφανθεί διαφορετικά.

Άρθρο 5: Έγγραφα της σύμβασης κατά το στάδιο της εκτέλεσης – Σειρά ισχύος

Σχετικά με την υπογραφή της σύμβασης, ισχύουν τα προβλεπόμενα στην παρ. 5 άρθρου 105 και 135 του ν. 4412/2016.

Τα έγγραφα της σύμβασης με βάση τα οποία θα εκτελεσθεί το έργο είναι τα αναφερόμενα παρακάτω. Σε περίπτωση ασυμφωνίας των περιεχομένων σε αυτά όρων, η σειρά ισχύος καθορίζεται ως κατωτέρω.

1. Το συμφωνητικό.
2. Η παρούσα Διακήρυξη.
3. Η Οικονομική Προσφορά.
4. Το Τιμολόγιο Δημοπράτησης
5. Η Ειδική Συγγραφή Υποχρεώσεων (Ε.Σ.Υ.).
6. Η Τεχνική Συγγραφή Υποχρεώσεων (Τ.Σ.Υ) με τις Τεχνικές Προδιαγραφές και τα Παραρτήματα τους,
7. Η Τεχνική Περιγραφή (Τ.Π.).
8. Ο Προϋπολογισμός Δημοπράτησης.
9. Οι εγκεκριμένες μελέτες του έργου.
10. Το εγκεκριμένο Χρονοδιάγραμμα κατασκευής του έργου.

Άρθρο 6: Γλώσσα διαδικασίας

- 6.1. Τα έγγραφα της σύμβασης συντάσσονται υποχρεωτικά στην ελληνική γλώσσα και προαιρετικά και σε άλλες γλώσσες, συνολικά ή μερικά. Σε περίπτωση ασυμφωνίας μεταξύ των τμημάτων των εγγράφων της σύμβασης που έχουν συνταχθεί σε περισσότερες γλώσσες, επικρατεί η ελληνική έκδοση. Τυχόν ενστάσεις υποβάλλονται στην ελληνική γλώσσα.
- 6.2. Οι προσφορές και τα περιλαμβανόμενα σε αυτές στοιχεία, καθώς και τα αποδεικτικά έγγραφα συντάσσονται στην ελληνική γλώσσα ή συνοδεύονται από επίσημη μετάφρασή τους στην

ελληνική γλώσσα.

- 6.3. Στα αλλοδαπά δημόσια έγγραφα και δικαιολογητικά εφαρμόζεται η Συνθήκη της Χάγης της 5.10.1961, που κυρώθηκε με το ν. 1497/1984 (Α'188). Ειδικά τα αλλοδαπά ιδιωτικά έγγραφα συνοδεύονται από μετάφρασή τους στην ελληνική γλώσσα επικυρωμένη είτε από πρόσωπο αρμόδιο κατά τις διατάξεις της εθνικής νομοθεσίας είτε από πρόσωπο κατά νόμο αρμόδιο της χώρας στην οποία έχει συνταχθεί έγγραφο³⁴. Επίσης, γίνονται υποχρεωτικά αποδεκτά ευκρινή φωτοαντίγραφα εγγράφων που έχουν εκδοθεί από αλλοδαπές αρχές και έχουν επικυρωθεί από δικηγόρο, σύμφωνα με τα προβλεπόμενα στην παρ. 2 περ. β του άρθρου 11 του ν. 2690/1999 "Κώδικας Διοικητικής Διαδικασίας", αντικαταστάθηκε ως άνω με το άρθρο 1 παρ.2 του ν.4250/2014.
- 6.4. Ενημερωτικά και τεχνικά φυλλάδια και άλλα έντυπα-εταιρικά ή μη - με ειδικό τεχνικό περιεχόμενο μπορούν να υποβάλλονται σε άλλη γλώσσα, χωρίς να συνοδεύονται από μετάφραση στην ελληνική
- 6.5. Η επικοινωνία με την αναθέτουσα αρχή, καθώς και μεταξύ αυτής και του αναδόχου, θα γίνονται υποχρεωτικά στην ελληνική γλώσσα.

Άρθρο 7: Εφαρμοστέα νομοθεσία

- 7.1. Για τη δημοπράτηση του έργου, την εκτέλεση της σύμβασης και την κατασκευή του, εφαρμόζονται οι διατάξεις των παρακάτω νομοθετημάτων, όπως ισχύουν:
- του ν. 4472/2017 (Α'74) και ιδίως των άρθρων 118 και 119,
 - του ν. 4412/2016 «Δημόσιες Συμβάσεις Έργων, Προμηθειών και Υπηρεσιών (προσαρμογή στις Οδηγίες 201/24/Ε και 2014/25/ΕΕ)» (Α' 147),
 - του ν. 4314/2014 (Α' 265) "Α) Για τη διαχείριση, τον έλεγχο και την εφαρμογή αναπτυξιακών παρεμβάσεων για την προγραμματική περίοδο 2014-2020, Β) Ενσωμάτωση της Οδηγίας 2012/17 του Ευρωπαϊκού Κοινοβουλίου και του Συμβουλίου της 13ης Ιουνίου 2012 (ΕΕ L 156/16.6.2012) στο ελληνικό δίκαιο, τροποποίηση του ν. 3419/2005 (Α' 297) και άλλες διατάξεις" και του ν. 3614/2007 (Α' 267) «Διαχείριση, έλεγχος και εφαρμογή αναπτυξιακών παρεμβάσεων για την προγραμματική περίοδο 2007 -2013», και του ν. 3614/2007 (Α' 267) «Διαχείριση, έλεγχος και εφαρμογή αναπτυξιακών παρεμβάσεων για την προγραμματική περίοδο 2007 -2013»³⁵
 - του ν. 4278/2014 (Α'157) και ειδικότερα το άρθρο 59 «Άρση περιορισμών συμμετοχής εργοληπτικών επιχειρήσεων σε δημόσια έργα»,
 - του ν. 4270/2014 (Α' 143) «Αρχές δημοσιονομικής διαχείρισης και εποπτείας (ενσωμάτωση της Οδηγίας 2011/85/ΕΕ) - δημόσιο λογιστικό και άλλες διατάξεις», όπως ισχύει
 - του ν. 4250/2014 «Διοικητικές Απλουστεύσεις - Καταργήσεις, Συγχωνεύσεις Νομικών Προσώπων και Υπηρεσιών του Δημοσίου Τομέα-Τροποποίηση Διατάξεων του π.δ. 318/1992 (Α'161) και λοιπές ρυθμίσεις» (Α' 74) και ειδικότερα το άρθρο 1 αυτού,
 - του ν. 4129/2013 (Α' 52) «Κύρωση του Κώδικα Νόμων για το Ελεγκτικό Συνέδριο»,
 - του άρθρου 26 του ν.4024/2011 (Α 226) «Συγκρότηση συλλογικών οργάνων της διοίκησης και ορισμός των μελών τους με κλήρωση»,³⁶
 - του ν. 4013/2011 (Α' 204) «Σύσταση ενιαίας Ανεξάρτητης Αρχής Δημοσίων Συμβάσεων και Κεντρικού Ηλεκτρονικού Μητρώου Δημοσίων Συμβάσεων...»,
 - του ν. 3861/2010 (Α' 112) «Ενίσχυση της διαφάνειας με την υποχρεωτική ανάρτηση νόμων και πράξεων των κυβερνητικών, διοικητικών και αυτοδιοικητικών οργάνων στο διαδίκτυο "Πρόγραμμα Διαύγεια" και άλλες διατάξεις»,
 - των παραγράφων 4 και 5 του άρθρου 20, των άρθρων 80-110, της παραγράφου 1α του άρθρου 176 ν. 3669/2008 (Α' 116) «Κύρωση της Κωδικοποίησης της νομοθεσίας κατασκευής δημοσίων έργων» (ΚΔΕ),
 - του ν. 3548/2007 (Α' 68) «Καταχώριση δημοσιεύσεων των φορέων του Δημοσίου στο

νομαρχιακό και τοπικό Τύπο και άλλες διατάξεις»,

- του ν. 2690/1999 (Α' 45) "Κύρωση του Κώδικα Διοικητικής Διαδικασίας και άλλες διατάξεις"

- του π.δ 80/2016 "Ανάληψη υποχρεώσεων από τους διατάκτες" (Α' 145)³⁷

- του π.δ 28/2015 (Α' 34) "Κωδικοποίηση διατάξεων για την πρόσβαση σε δημόσια έγγραφα και στοιχεία",

- Της με αριθ. ΔΝΣ/61034/ΦΝ 466/29-12-2017 Απόφασης του Υπουργού Υποδομών και Μεταφορών «Κατάρτιση, τήρηση και λειτουργία του Μητρώου μελών επιτροπών διαδικασιών σύναψης δημοσίων συμβάσεων έργων, μελετών και παροχής τεχνικών και λοιπών συναφών επιστημονικών υπηρεσιών (Μη.Μ.Ε.Δ.) της παρ. 8 (η) του άρθρου 221 του ν. 4412/2016» (Β 4841), όπως τροποποιήθηκε με την όμοια απόφαση ΥΑ ΔΝΣ/οικ.21137/ΦΝ 466/2-5-2018 (Β 1511).

- Της με αριθ. 50844/11-5-2018 Απόφασης του Υπουργού Οικονομίας και Ανάπτυξης «Συγκρότηση και ορισμός μελών γνωμοδοτικής επιτροπής επί της επάρκειας των ληφθέντων επανορθωτικών μέτρων οικονομικών φορέων προς απόδειξη της αξιοπιστίας τους» (ΥΟΔΔ 279), όπως τροποποιήθηκε με την όμοια απόφαση 77868 - 18/07/2018 (ΥΟΔΔ 441).

της με αρ. 117384/26-10-2017 Κοινής Υπουργικής Απόφασης (3821 Β) «Ρυθμίσεις τεχνικών ζητημάτων που αφορούν την ανάθεση των Δημοσίων Συμβάσεων έργων, μελετών, και παροχής τεχνικών και λοιπών συναφών επιστημονικών υπηρεσιών σχετικά με χρήση των επιμέρους εργαλείων και διαδικασιών του Εθνικού Συστήματος Ηλεκτρονικών Δημοσίων Συμβάσεων (Ε.Σ.Η.ΔΗ.Σ.)».

- της με αρ. 57654/2017 Υπουργικής Απόφασης (Β' 1781) «Ρύθμιση ειδικότερων θεμάτων λειτουργίας και διαχείρισης του Κεντρικού Ηλεκτρονικού Μητρώου Δημοσίων Συμβάσεων (ΚΗΜΔΗΣ) του Υπουργείου Οικονομίας και Ανάπτυξης»,

- της με αρ. 56902/215/19-5-2017 Υπουργικής Απόφασης (Β' 1924) «Τεχνικές λεπτομέρειες και διαδικασίες λειτουργίας του Εθνικού Συστήματος Ηλεκτρονικών Δημοσίων Συμβάσεων (Ε.Σ.Η.ΔΗ.Σ.)».

7.2 Ο ν. 3310/2005 "Μέτρα για τη διασφάλιση της διαφάνειας και την αποτροπή καταστρατηγήσεων κατά τη διαδικασία σύναψης δημοσίων συμβάσεων" (Α' 30), όπως τροποποιήθηκε με το ν. 3414/2005 (Α' 279), για τη διασταύρωση των στοιχείων του αναδόχου με τα στοιχεία του Ε.Σ.Ρ., το π.δ. 82/1996 (Α 66) «Ονομαστικοποίηση των μετοχών Ελληνικών Ανωνύμων Εταιρειών που μετέχουν στις διαδικασίες ανάληψης έργων ή προμηθειών του Δημοσίου ή των νομικών προσώπων του ευρύτερου δημόσιου τομέα», η κοινή απόφαση των Υπουργών Ανάπτυξης και Επικρατείας υπ' αριθμ. 20977/2007 (Β' 1673) σχετικά με τα 'Δικαιολογητικά για την τήρηση των μητρώων του Ν.3310/2005, όπως τροποποιήθηκε με το Ν.3414/2005"³⁸, καθώς και η απόφαση του Υφυπουργού Οικονομίας και Οικονομικών υπ' αριθμ.1108437/2565/ΔΟΣ/2005 (Β' 1590) "Καθορισμός χωρών στις οποίες λειτουργούν εξωχώριες εταιρίες".

7.3 Οι διατάξεις του ν. 2859/2000 (Α' 248) «Κύρωση Κώδικα Φόρου Προστιθέμενης Αξίας».

7.4 Οι σε εκτέλεση των ανωτέρω διατάξεων εκδοθείσες κανονιστικές πράξεις³⁹, καθώς και λοιπές διατάξεις που αναφέρονται ρητά ή απορρέουν από τα οριζόμενα στα συμβατικά τεύχη της παρούσας καθώς και το σύνολο των διατάξεων του ασφαλιστικού, εργατικού, περιβαλλοντικού και φορολογικού δικαίου και γενικότερα κάθε διάταξη (Νόμος, Π.Δ., Υ.Α.) και ερμηνευτική εγκύκλιος που διέπει την ανάθεση και εκτέλεση του έργου της παρούσας σύμβασης, έστω και αν δεν αναφέρονται ρητά.

7.5 Προσθήκες και εν γένει προσαρμογές άρθρων της διακήρυξης (πέραν των όσων ήδη προβλέπονται ρητώς στο κείμενο της πρότυπης διακήρυξης) μπορούν να προστίθενται και να περιλαμβάνονται, μόνο εφόσον είναι απόλυτα συμβατές με την ισχύουσα κάθε φορά νομοθεσία.

Άρθρο 8: Χρηματοδότηση του Έργου, Φόροι, Δασμοί, κ.λ.π.- Πληρωμή Αναδόχου

- 8.1.** Το έργο χρηματοδοτείται από το Ε.Π. «Περιφερειακό επιχειρησιακό πρόγραμμα Θεσσαλίας 2014 – 2020», Άξονας Προτεραιότητας «Προστασία του περιβάλλοντος – Μετάβαση σε μια οικονομία φιλική στο περιβάλλον.» Η πράξη συγχρηματοδοτείται από το Ευρωπαϊκό Ταμείο Περιφερειακής Ανάπτυξης (ΕΤΠΑ).⁴⁰
Το έργο υπόκειται στις κρατήσεις⁴¹ που προβλέπονται για τα έργα αυτά, περιλαμβανομένης της κράτησης ύψους 0,07 % υπέρ των λειτουργικών αναγκών της Ενιαίας Ανεξάρτητης Αρχής Δημοσίων Συμβάσεων, σύμφωνα με το άρθρο 4 παρ 3 ν. 4013/2011⁴², της κράτησης ύψους 0,06 % υπέρ των λειτουργικών αναγκών της Αρχής Εξέτασης Προδικαστικών Προσφυγών, σύμφωνα με το άρθρο 350 παρ. 3 του ν. 4412/2016, καθώς και της κράτησης 6%, σύμφωνα με τις διατάξεις του άρθρου 53 παρ. 7 περ. θ' του ν. 4412/2016 και της υπ' αριθμ. ΔΝΣγ/οικ.42217/ΦΝ466/12.6.2017 απόφασης του Υπουργού Υποδομών και Μεταφορών (Β' 2235).
- 8.2.** Τα γενικά έξοδα, όφελος κ.λ.π. του Αναδόχου και οι επιβαρύνσεις από φόρους, δασμούς κ.λ.π. καθορίζονται στο αντίστοιχο άρθρο της Ε.Σ.Υ. Ο Φ.Π.Α. βαρύνει τον Κύριο του Έργου.
- 8.3.** Οι πληρωμές θα γίνονται σύμφωνα με το άρθρο 152 του ν. 4412/2016 και το αντίστοιχο άρθρο της Ε.Σ.Υ. Η πληρωμή του εργολαβικού τιμήματος θα γίνεται σε EURO.

Άρθρο 9: Συμπλήρωση – αποσαφήνιση πληροφοριών και δικαιολογητικών

Η αναθέτουσα αρχή⁴³ μπορεί, κατά τη διαδικασία αξιολόγησης των προσφορών, να καλέσει τους οικονομικούς φορείς, μέσω της λειτουργικότητας της “Επικοινωνίας” του υποσυστήματος να συμπληρώσουν ή να διευκρινίσουν τα έγγραφα ή δικαιολογητικά που έχουν υποβάλει, συμπεριλαμβανομένης και της οικονομικής τους προσφοράς, μέσα σε εύλογη προθεσμία, η οποία δεν μπορεί να είναι μικρότερη από επτά (7) ημέρες από την ημερομηνία κοινοποίησης σε αυτούς της σχετικής πρόσκλησης, σύμφωνα με τα ειδικότερα οριζόμενα στις διατάξεις των άρθρων 102 και 103 του ν. 4412/2016 και του άρθρου 13 της υπ' αρ. 117384/26-10-2017 Κ.Υ.Α.
Οποιαδήποτε διευκρίνιση ή συμπλήρωση που υποβάλλεται από τους προσφέροντες ή υποψηφίους, χωρίς να έχει ζητηθεί από την αναθέτουσα αρχή⁴⁴, δεν λαμβάνεται υπόψη.

Άρθρο 10: Απόφαση ανάληψης υποχρέωσης - Έγκριση δέσμευσης πίστωσης

Για την παρούσα διαδικασία έχει εκδοθεί η απόφαση με αρ. πρωτ. **400/2020** για την ανάληψη υποχρέωσης/έγκριση δέσμευσης πίστωσης για το οικονομικό έτος **2020** και με **αρ. 1** καταχώρηση στο βιβλίο εγκρίσεων και εντολών πληρωμής της Δ.Ο.Υ. (συμπληρώνεται και ο αριθμός της απόφασης έγκρισης της πολυετούς ανάληψης σε περίπτωση που η δαπάνη εκτείνεται σε περισσότερα του ενός οικονομικά έτη, σύμφωνα με το άρθρο 4 παρ. 4 του π.δ 80/2016).⁴⁵

ΚΕΦΑΛΑΙΟ Β'

Άρθρο 11: Τίτλος, προϋπολογισμός, τόπος, περιγραφή και ουσιώδη χαρακτηριστικά του έργου

Τίτλος του έργου

Ο τίτλος του έργου είναι:

ΣΧΕΔΙΟ ΕΝΕΡΓΕΙΑΚΗΣ ΑΝΑΒΑΘΜΙΣΗΣ ΚΑΙ ΕΞΟΙΚΟΝΟΜΗΣΗΣ ΕΝΕΡΓΕΙΑΣ ΣΤΟ ΥΦΙΣΤΑΜΕΝΟ ΣΧΟΛΙΚΟ ΚΤΙΡΙΟ ΤΟΥ 2ου - 5ου ΓΥΜΝΑΣΙΟΥ - 2ου ΛΥΚΕΙΟΥ ΚΑΡΔΙΤΣΑΣ

11.1. Προϋπολογισμός Δημοπράτησης του έργου (εκτιμώμενη αξία της σύμβασης)

Ο προϋπολογισμός δημοπράτησης του έργου ανέρχεται σε⁴⁶ **1.019.617,46 Ευρώ** και αναλύεται σε:

Δαπάνη Εργασιών: **751.376,17 Ευρώ**

Γενικά έξοδα και Όφελος εργολάβου (Γ.Ε.+Ο.Ε.): **135.247,71 Ευρώ**

Απρόβλεπτα⁴⁷ (ποσοστού **15%** επί της δαπάνης εργασιών και του κονδυλίου Γ.Ε.+Ο.Ε.) **132.993,58 Ευρώ**, που αναλώνονται σύμφωνα με τους όρους του άρθρου 156 παρ. 3.(α) του ν. 4412/2016.

Απολογιστικά: **0,00 Ευρώ**⁴⁸

Στο ανωτέρω ποσό προβλέπεται αναθεώρηση στις τιμές ποσού **0,00 Ευρώ** σύμφωνα με το άρθρο 153 του ν. 4412/2016.

Δεν προβλέπεται Ρήτρα πρόσθετης καταβολής (πριμ), σύμφωνα με το άρθρο 149 του ν. 4412/2016.

Η παρούσα σύμβαση δεν υποδιαιρείται σε τμήματα και ανατίθεται ως ενιαίο σύνολο για τους ακόλουθους λόγους: αρτιότητα και πληρότητα κατασκευής, χρόνος υλοποίησης έργου. Ειδικότερα, οι εργασίες αφορούν αντικείμενο ενιαίας μελέτης, ενώ η εκτέλεση των οικοδομικών και Η/Μ εργασιών θα πρέπει να γίνει συντονισμένα και παράλληλα για την επιτυχή εκτέλεση του έργου. Σημειώνεται ότι ενδεχόμενη ανάθεση του έργου σε τμήματα θα οδηγούσε το πιθανότερο σε διαφορετικούς αναδόχους, με αποτέλεσμα σημαντικά προβλήματα συντονισμού.⁴⁹

11.2. Τόπος εκτέλεσης του έργου

Το σχολικό συγκρότημα, στο οποίο στεγάζονται τα 2^ο & 5^ο Γυμνάσιο και το 2^ο Λύκειο Καρδίτσας, βρίσκεται επί της οδού Νίκου Τεμπονέρα 5 στην πόλη της Καρδίτσας στο Δήμο Καρδίτσας.

11.3. Περιγραφή και ουσιώδη χαρακτηριστικά του έργου

Για το κτίριο, στο οποίο στεγάζονται τα 2^ο & 5^ο Γυμνάσιο και το 2^ο Λύκειο Καρδίτσας, προτείνονται τα παρακάτω μέτρα ενεργειακής αναβάθμισης:

- Θερμομόνωση εξωτερικών επιφανειών
- Θερμομόνωση οροφής
- Αντικατάσταση υφισταμένων κουφωμάτων με νέα από PVC
- Αντικατάσταση όλων των φωτιστικών του σχολείου με νέα τύπου Led
- Εγκατάσταση φωτοβολταϊκών ισχύος 10 kW στην οροφή του γυμναστηρίου (netmetering).

Επισημαίνεται ότι, το φυσικό και οικονομικό αντικείμενο των δημοπρατούμενων έργων δεν πρέπει να μεταβάλλεται ουσιαστικά κατά τη διάρκεια εκτέλεσης της σύμβασης, κατά τα οριζόμενα στην παρ. 4 του άρθρου 132 ν. 4412/2016. Δυνατότητα μεταβολής υφίσταται, μόνο υπό τις προϋποθέσεις των άρθρων 132⁵⁰ και 156 ν. 4412/2016.

Επιτρέπεται η χρήση των «επί έλασσον» δαπανών με τους ακόλουθους όρους και περιορισμούς:

- Δεν τροποποιείται το «βασικό σχέδιο» της προκήρυξης, ούτε οι προδιαγραφές του έργου, όπως περιγράφονται στα συμβατικά τεύχη, ούτε καταργείται ομάδα εργασιών της αρχικής σύμβασης.
- Δεν θίγεται η πληρότητα, ποιότητα και λειτουργικότητα του έργου.
- Δεν χρησιμοποιείται για την πληρωμή νέων εργασιών που δεν υπήρχαν στην αρχική σύμβαση.
- Δεν υπερβαίνει η δαπάνη αυτή, κατά τον τελικό εγκεκριμένο Ανακεφαλαιωτικό Πίνακα Εργασιών του έργου, ποσοστό είκοσι τοις εκατό (20%) της συμβατικής δαπάνης ομάδας εργασιών του έργου ούτε, αθροιστικά, ποσοστό δέκα τοις εκατό (10%) της δαπάνης της αρχικής αξίας σύμβασης χωρίς Φ.Π.Α., αναθεώρηση τιμών και απρόβλεπτες δαπάνες. Στην αθροιστική αυτή ανακεφαλalaίωση λαμβάνονται υπόψη μόνο οι μεταφορές δαπάνης από μία ομάδα εργασιών σε άλλη.

Τα ποσά που εξοικονομούνται, εφόσον υπερβαίνουν τα ανωτέρω όρια (20% ή και 10%), μειώνουν ισόποσα τη δαπάνη της αξίας σύμβασης χωρίς Φ.Π.Α., αναθεωρήσεις και απρόβλεπτες δαπάνες. Για τη χρήση των «επί έλασσον δαπανών» απαιτείται σε κάθε περίπτωση η σύμφωνη γνώμη του Τεχνικού Συμβουλίου, ύστερα από εισήγηση του φορέα υλοποίησης. Ο προϋπολογισμός των έργων στα οποία εφαρμόζεται η παράγραφος αυτή αναλύεται σε Ομάδες εργασιών, οι οποίες συντίθενται από εργασίες που υπάγονται σε ενιαία υποσύνολα του τεχνικού αντικειμένου των έργων, έχουν παρόμοιο τρόπο κατασκευής και επιδέχονται το ίδιο ποσοστό έκπτωσης στις τιμές μονάδας τους. Με απόφαση του Υπουργού Υποδομών και Μεταφορών, η οποία μετά την έκδοσή της θα έχει εφαρμογή σε όλα τα ως άνω έργα, προσδιορίζονται οι ομάδες εργασιών ανά κατηγορία έργων.

Άρθρο 12: Προθεσμία εκτέλεσης του έργου

Η συνολική προθεσμία εκτέλεσης του έργου, ορίζεται σε **τρεις (3) μήνες** από την ημέρα υπογραφής της σύμβασης⁵¹.

Οι αποκλειστικές και ενδεικτικές τμηματικές προθεσμίες του έργου αναφέρονται στην Ε.Σ.Υ.

Άρθρο 13: Διαδικασία σύναψης σύμβασης - Όροι υποβολής προσφορών

- 13.1** Η επιλογή του Αναδόχου, θα γίνει σύμφωνα με την «ανοικτή διαδικασία» του άρθρου 27 του ν. 4412/2016 και υπό τις προϋποθέσεις του νόμου αυτού.
- 13.2** Η οικονομική προσφορά των διαγωνιζομένων, θα συνταχθεί και υποβληθεί σύμφωνα

με τα οριζόμενα στο άρθρο 95 παρ. 2.(α) του ν. 4412/2016 .

- 13.3 Κάθε προσφέρων μπορεί να υποβάλει μόνο μία προσφορά.⁵²
- 13.4 Δεν επιτρέπεται η υποβολή εναλλακτικών προσφορών.⁵³
- 13.5 Δε γίνονται δεκτές προσφορές για μέρος του αντικειμένου της σύμβασης.

Άρθρο 14: Κριτήριο Ανάθεσης

Κριτήριο για την ανάθεση της σύμβασης είναι η πλέον συμφέρουσα από οικονομική άποψη προσφορά μόνο βάσει τιμής (χαμηλότερη τιμή).

Άρθρο 15: Εγγύηση συμμετοχής

- 15.1 Για την συμμετοχή στον διαγωνισμό απαιτείται η κατάθεση από τους συμμετέχοντες οικονομικούς φορείς, κατά τους όρους της παρ. 1 α) του άρθρου 72 του ν. 4412/2016, εγγυητικής επιστολής συμμετοχής, που ανέρχεται στο ποσό των **20.392 ευρώ**.⁵⁴ Στην περίπτωση ένωσης οικονομικών φορέων, η εγγύηση συμμετοχής περιλαμβάνει και τον όρο ότι η εγγύηση καλύπτει τις υποχρεώσεις όλων των οικονομικών φορέων που συμμετέχουν στην ένωση.
- 15.2 Οι εγγυητικές επιστολές συμμετοχής περιλαμβάνουν, σύμφωνα με το άρθρο 72 παρ. 4 του ν. 4412/2016, κατ' ελάχιστον τα ακόλουθα στοιχεία :
- α) την ημερομηνία έκδοσης,
 - β) τον εκδότη,
 - γ) τον κύριο του έργου ή το φορέα κατασκευής του έργου **ΔΗΜΟΣ ΚΑΡΔΙΤΣΑΣ** προς τον οποίο απευθύνονται,
 - δ) τον αριθμό της εγγύησης,
 - ε) το ποσό που καλύπτει η εγγύηση,
 - στ) την πλήρη επωνυμία, τον Α.Φ.Μ. και τη διεύθυνση του οικονομικού φορέα υπέρ του οποίου εκδίδεται η εγγύηση (στην περίπτωση ένωσης αναγράφονται όλα τα παραπάνω για κάθε μέλος της ένωσης),
 - ζ) τους όρους ότι: αα) η εγγύηση παρέχεται ανέκκλητα και ανεπιφύλακτα, ο δε εκδότης παραιτείται του δικαιώματος της διαιρέσεως και της διζήσεως, και ββ) ότι σε περίπτωση κατάπτωσης αυτής, το ποσό της κατάπτωσης υπόκειται στο εκάστοτε ισχύον τέλος χαρτοσήμου,
 - η) τα στοιχεία της διακήρυξης (αριθμός, έτος, τίτλος έργου) και την καταληκτική ημερομηνία υποβολής προσφορών,
 - θ) την ημερομηνία λήξης ή τον χρόνο ισχύος της εγγύησης,
 - ι) την ανάληψη υποχρέωσης από τον εκδότη της εγγύησης να καταβάλει το ποσό της εγγύησης ολικά ή μερικά εντός πέντε (5) ημερών μετά από απλή έγγραφη ειδοποίηση εκείνου προς τον οποίο απευθύνεται.
(Στο σημείο αυτό γίνεται παραπομπή στα σχετικά υποδείγματα, εφόσον υπάρχουν).
- 15.3 Η εγγύηση συμμετοχής πρέπει να ισχύει τουλάχιστον για τριάντα (30) ημέρες μετά τη λήξη του χρόνου ισχύος της προσφοράς του άρθρου 19 της παρούσας, ήτοι μέχρι **12/3/2021**, άλλως η προσφορά απορρίπτεται. Η αναθέτουσα αρχή μπορεί, πριν τη λήξη της προσφοράς, να ζητά από τον προσφέροντα να παρατείνει, πριν τη λήξη τους, τη διάρκεια ισχύος της προσφοράς και της εγγύησης συμμετοχής.

- 15.4** Η εγγύηση συμμετοχής καταπίπτει, υπέρ του κυρίου του έργου, μετά από γνώμη του Τεχνικού Συμβουλίου αν ο προσφέρων αποσύρει την προσφορά του κατά τη διάρκεια ισχύος αυτής και στις περιπτώσεις του άρθρου 4.2 της παρούσας. Η ένσταση του αναδόχου κατά της αποφάσεως δεν αναστέλλει την είσπραξη του ποσού της εγγυήσεως.
- 15.5** Η εγγύηση συμμετοχής επιστρέφεται στον ανάδοχο με την προσκόμιση της εγγύησης καλής εκτέλεσης.
Η εγγύηση συμμετοχής επιστρέφεται στους λοιπούς προσφέροντες, σύμφωνα με τα ειδικότερα οριζόμενα στο άρθρο 72 του ν. 4412/2016 ⁵⁵.

Άρθρο 16: Χορήγηση Προκαταβολής – Ρήτρα πρόσθετης καταβολής (Πριμ)⁵⁶

- 16.1** ⁵⁷ Προβλέπεται η χορήγηση προκαταβολής στον Ανάδοχο μέχρι του δεκαπέντε τοις εκατό (15%) της αξίας της σύμβασης χωρίς αναθεώρηση και Φ.Π.Α.. αυτή λαμβάνεται με την κατάθεση από τον ανάδοχο εγγύησης προκαταβολής που θα καλύπτει τη διαφορά μεταξύ του ποσού της εγγύησης καλής εκτέλεσης και του ποσού της καταβαλλόμενης προκαταβολής (παρ. 1 δ άρθρου 72 του ν. 4412/2016). ⁵⁸
- 16.2** ΔΕΝ προβλέπεται η πληρωμή πριμ στην παρούσα σύμβαση

Άρθρο 17: Εγγυήσεις καλής εκτέλεσης και λειτουργίας του έργου

17.1 Για την υπογραφή της σύμβασης απαιτείται η παροχή εγγύησης καλής εκτέλεσης, σύμφωνα με το άρθρο 72 παρ. 1 β) του ν.4412/2016, το ύψος της οποίας καθορίζεται σε ποσοστό 5% επί της αξίας της σύμβασης, χωρίς Φ.Π.Α. και κατατίθεται πριν ή κατά την υπογραφή της σύμβασης. Η εγγύηση καλής εκτέλεσης καταπίπτει στην περίπτωση παράβασης των όρων της σύμβασης, όπως αυτή ειδικότερα ορίζει.

Σε περίπτωση τροποποίησης της σύμβασης κατά το άρθρο 132 ν. 4412/2016, η οποία συνεπάγεται αύξηση της συμβατικής αξίας, ο ανάδοχος είναι υποχρεωμένος να καταθέσει πριν την τροποποίηση, συμπληρωματική εγγύηση το ύψος της οποίας ανέρχεται σε ποσοστό 5% επί του ποσού της αύξησης χωρίς ΦΠΑ.

Η εγγύηση καλής εκτέλεσης της σύμβασης καλύπτει συνολικά και χωρίς διακρίσεις την εφαρμογή όλων των όρων της σύμβασης και κάθε απαίτηση της αναθέτουσας αρχής ή του κυρίου του έργου έναντι του αναδόχου.

Η εγγύηση καλής εκτέλεσης καταπίπτει υπέρ του κυρίου του έργου, με αιτιολογημένη απόφαση του Προϊσταμένου της Διευθύνουσας Υπηρεσίας, ιδίως μετά την οριστικοποίηση της έκπτωσης του αναδόχου. Η ένσταση του αναδόχου κατά της αποφάσεως δεν αναστέλλει την είσπραξη του ποσού της εγγυήσεως.

Οι εγγυητικές επιστολές καλής εκτέλεσης περιλαμβάνουν κατ' ελάχιστον τα αναφερόμενα στην παράγραφο 15.2 της παρούσας και επιπρόσθετα, τον αριθμό και τον τίτλο της σχετικής σύμβασης .

17.2 Εγγύηση καλής λειτουργίας

59

Άρθρο 17Α: Έκδοση εγγυητικών

17.Α.1. Οι εγγυητικές επιστολές των άρθρων 15, 16 και 17 εκδίδονται από πιστωτικά ή χρηματοδοτικά ιδρύματα ή ασφαλιστικές επιχειρήσεις κατά την έννοια των περιπτώσεων β' και γ' της παρ. 1 του άρθρου 14 του ν. 4364/ 2016 (Α'13) που λειτουργούν νόμιμα στα κράτη- μέλη της Ένωσης ή του Ευρωπαϊκού Οικονομικού Χώρου ή στα κράτη-μέρη της ΣΔΣ και έχουν, σύμφωνα με τις ισχύουσες διατάξεις, το δικαίωμα αυτό. Μπορούν, επίσης, να εκδίδονται από το Ε.Τ.Α.Α. - Τ.Σ.Μ.Ε.Δ.Ε. ή να παρέχονται με γραμμάτιο του Ταμείου Παρακαταθηκών και Δανείων, με παρακατάθεση σε αυτό του αντίστοιχου χρηματικού ποσού.⁶⁰

Αν συσταθεί παρακαταθήκη με γραμμάτιο παρακατάθεσης χρεογράφων στο Ταμείο Παρακαταθηκών και Δανείων, τα τοκομερίδια ή μερίσματα που λήγουν κατά τη διάρκεια της εγγύησης επιστρέφονται μετά τη λήξη τους στον υπέρ ου η εγγύηση οικονομικό φορέα.

17.Α.2 Οι εγγυητικές επιστολές εκδίδονται κατ' επιλογή του οικονομικού φορέα/ αναδόχου από έναν ή περισσότερους εκδότες της παραπάνω παραγράφου, ανεξαρτήτως του ύψους των.

Εάν η εγγύηση εκδοθεί από αλλοδαπό πιστωτικό ίδρυμα μπορεί να συνταχθεί σε μία από τις επίσημες γλώσσες της Ευρωπαϊκής Ένωσης, αλλά θα συνοδεύεται απαραίτητα από μετάφραση στην ελληνική γλώσσα, σύμφωνα και με τα ειδικότερα οριζόμενα στο άρθρο 6.3. της παρούσας.

Η αναθέτουσα αρχή επικοινωνεί με τους φορείς που φέρονται να έχουν εκδώσει τις εγγυητικές επιστολές, προκειμένου να διαπιστώσει την εγκυρότητά τους⁶¹.

Άρθρο 18: Ημερομηνία και ώρα λήξης της προθεσμίας υποβολής των προσφορών-αποσφράγισης

Ως ημερομηνία και ώρα λήξης της προθεσμίας υποβολής των προσφορών⁶² ορίζεται η 12/5/2020, ημέρα Τρίτη και ώρα 15:00

Ως ημερομηνία και ώρα ηλεκτρονικής αποσφράγισης των προσφορών ορίζεται η 18/5/2020, ημέρα Δευτέρα και ώρα 10:00 π.μ.⁶³

Αν, για λόγους ανωτέρας βίας ή για τεχνικούς λόγους δεν διενεργηθεί η αποσφράγιση κατά την ορισθείσα ημέρα ή αν μέχρι τη μέρα αυτή δεν έχει υποβληθεί καμία προσφορά, η αποσφράγιση και η καταληκτική ημερομηνία αντίστοιχα μετατίθενται σε οποιαδήποτε άλλη ημέρα, με απόφαση της αναθέτουσας αρχής. Η απόφαση αυτή κοινοποιείται στους προσφέροντες, μέσω της λειτουργικότητας "Επικοινωνία", πέντε (5) τουλάχιστον εργάσιμες ημέρες πριν τη νέα ημερομηνία, και αναρτάται στο ΚΗΜΔΗΣ, στην ιστοσελίδα της αναθέτουσας αρχής, εφόσον διαθέτει, καθώς και στον ειδικό, δημόσια προσβάσιμο, χώρο "ηλεκτρονικοί διαγωνισμοί" της πύλης www.promitheus.gov.gr του ΕΣΗΔΗΣ. Αν και στη νέα αυτή ημερομηνία δεν καταστεί δυνατή η

αποσφράγιση των προσφορών ή δεν υποβληθούν προσφορές, μπορεί να ορισθεί και νέα ημερομηνία, εφαρμοζομένων κατά τα λοιπά των διατάξεων των δύο προηγούμενων εδαφίων.

Άρθρο 19: Χρόνος ισχύος προσφορών

Κάθε υποβαλλόμενη προσφορά δεσμεύει τον συμμετέχοντα στον διαγωνισμό κατά τη διάταξη του άρθρου 97 του ν. 4412/2016, για διάστημα **εννέα (9) μηνών**⁶⁴, από την ημερομηνία λήξης της προθεσμίας υποβολής των προσφορών.

Η αναθέτουσα αρχή μπορεί, πριν τη λήξη του χρόνου ισχύος της προσφοράς, να ζητά από τους προσφέροντες να παρατείνουν τη διάρκεια ισχύος της προσφοράς τους και της εγγύησης συμμετοχής.

Άρθρο 20: Δημοσιότητα/ Δαπάνες δημοσίευσης

1. Η προκήρυξη σύμβασης⁶⁵ και η παρούσα Διακήρυξη δημοσιεύθηκε στο ΚΗΜΔΗΣ (ΑΔΑΜ...).
2. Η Διακήρυξη αναρτάται και στην ιστοσελίδα της αναθέτουσας αρχής www.dimoskarditsas.gov.gr → **Επικαιρότητα** → **Διαγωνισμοί** → **Διαγωνισμοί Έργων**, σύμφωνα με το άρθρο 2 της παρούσας.
3. Περίληψη της παρούσας Διακήρυξης δημοσιεύεται στον Ελληνικό Τύπο⁶⁶, σύμφωνα με το άρθρο 66 ν. 4412/2016 και αναρτάται στο πρόγραμμα “Διαύγεια” diavgeia.gov.gr,

Τα έξοδα των εκ της κείμενης νομοθεσίας απαραίτητων δημοσιεύσεων της προκήρυξης της δημοπρασίας στην οποία αναδείχθηκε ανάδοχος, βαρύνουν τον ίδιο και εισπράττονται με τον πρώτο λογαριασμό πληρωμής του έργου. Τα έξοδα δημοσιεύσεων των τυχόν προηγούμενων διαγωνισμών για την ανάθεση του ίδιου έργου, καθώς και τα έξοδα των μη απαραίτητων εκ του νόμου δημοσιεύσεων βαρύνουν την αναθέτουσα αρχή και καταβάλλονται από τις πιστώσεις του έργου.

Άρθρο 20Α: Διαβούλευση επί των δημοσιευμένων εγγράφων της σύμβασης⁶⁷

.....

ΚΕΦΑΛΑΙΟ Γ'

Η σύμβαση ανατίθεται βάσει του κριτηρίου του άρθρου 14 της παρούσας, σε προσφέροντα ο οποίος δεν αποκλείεται από τη συμμετοχή βάσει της παρ. Α του άρθρου 22 της παρούσας και πληροί τα κριτήρια επιλογής των παρ. Β, Γ, Δ και Ε του άρθρου 22 της παρούσας.

Άρθρο 21: Δικαιούμενοι συμμετοχής στη διαδικασία σύναψης σύμβασης

21.1 Δικαίωμα συμμετοχής έχουν φυσικά ή νομικά πρόσωπα, ή ενώσεις αυτών⁶⁸ που δραστηριοποιούνται σε Έργα Οικοδομικά και Ηλεκτρομηχανολογικά⁶⁹ και που είναι εγκατεστημένα σε:

- α) σε κράτος-μέλος της Ένωσης,
- β) σε κράτος-μέλος του Ευρωπαϊκού Οικονομικού Χώρου (Ε.Ο.Χ.),
- γ) σε τρίτες χώρες που έχουν υπογράψει και κυρώσει τη ΣΔΣ, στο βαθμό που η υπό ανάθεση δημόσια σύμβαση καλύπτεται από τα Παραρτήματα 1, 2, 4 και 5 και τις γενικές σημειώσεις του σχετικού με την Ένωση Προσαρτήματος Ι της ως άνω Συμφωνίας, καθώς και
- δ) σε τρίτες χώρες που δεν εμπίπτουν στην περίπτωση γ' της παρούσας παραγράφου και έχουν συνάψει διμερείς ή πολυμερείς συμφωνίες με την Ένωση σε θέματα διαδικασιών ανάθεσης δημοσίων συμβάσεων.

21.2 Οικονομικός φορέας συμμετέχει είτε μεμονωμένα είτε ως μέλος ένωσης.⁷⁰

21.3 Οι ενώσεις οικονομικών φορέων συμμετέχουν υπό τους όρους των παρ. 2, 3 και 4 του άρθρου 19 και των παρ. 1 (ε) και 3 (β) του άρθρου 76 του ν. 4412/2016.

Δεν απαιτείται από τις εν λόγω ενώσεις να περιβληθούν συγκεκριμένη νομική μορφή για την υποβολή προσφοράς. Σε περίπτωση που η ένωση αναδειχθεί ανάδοχος η νομική της μορφή πρέπει να είναι τέτοια που να εξασφαλίζεται η ύπαρξη ενός και μοναδικού φορολογικού μητρώου για την ένωση (πχ κοινοπραξία).

Άρθρο 22: Κριτήρια ποιοτικής επιλογής

Οι μεμονωμένοι προσφέροντες πρέπει να ικανοποιούν όλα τα κριτήρια ποιοτικής επιλογής.

Στην περίπτωση ένωσης οικονομικών φορέων, ισχύουν τα εξής :

- αναφορικά με τις απαιτήσεις του άρθρου 22 Α της παρούσας, αυτές θα πρέπει να ικανοποιούνται από κάθε μέλος της ένωσης
- αναφορικά με τις απαιτήσεις του άρθρου 22.Β της παρούσας, κάθε μέλος της ένωσης θα πρέπει να είναι εγγεγραμμένο στο σχετικό επαγγελματικό μητρώο, σύμφωνα με τα ειδικότερα στο ως άνω άρθρο, τουλάχιστον σε μια από τις κατηγορίες που αφορά στο υπό ανάθεση έργο. Περαιτέρω, αθροιστικά πρέπει να καλύπτονται όλες οι κατηγορίες του έργου.

22.Α. Λόγοι αποκλεισμού

Κάθε προσφέρων **αποκλείεται** από τη συμμετοχή σε διαδικασία σύναψης σύμβασης, εφόσον συντρέχει στο πρόσωπό του (αν πρόκειται για μεμονωμένο φυσικό ή νομικό πρόσωπο) ή σε ένα από τα μέλη του (αν πρόκειται περί ένωσης οικονομικών φορέων) ένας από τους λόγους των παρακάτω περιπτώσεων:

22.Α.1. Όταν υπάρχει εις βάρος του αμετάκλητη⁷¹ καταδικαστική απόφαση για έναν από τους ακόλουθους λόγους:

α) **συμμετοχή σε εγκληματική οργάνωση**, όπως αυτή ορίζεται στο άρθρο 2 της απόφασης-πλαίσιο 2008/841/ΔΕΥ του Συμβουλίου της 24ης Οκτωβρίου 2008, για την καταπολέμηση του οργανωμένου εγκλήματος(ΕΕ L 300 της 11.11.2008 σ.42),

β) **δωροδοκία**, όπως ορίζεται στο άρθρο 3 της σύμβασης περί της καταπολέμησης της διαφθοράς στην οποία ενέχονται υπάλληλοι των Ευρωπαϊκών Κοινοτήτων ή των κρατών-μελών της Ένωσης (ΕΕ C 195 της 25.6.1997, σ. 1) και στην παράγραφο 1 του άρθρου 2 της απόφασης-πλαίσιο 2003/568/ΔΕΥ του Συμβουλίου της 22ας Ιουλίου 2003, για την καταπολέμηση της δωροδοκίας στον ιδιωτικό τομέα (ΕΕ L 192 της 31.7.2003, σ. 54), καθώς και όπως ορίζεται στην κείμενη νομοθεσία ή στο εθνικό δίκαιο του οικονομικού φορέα,

γ) **απάτη**, κατά την έννοια του άρθρου 1 της σύμβασης σχετικά με την προστασία των οικονομικών συμφερόντων των Ευρωπαϊκών Κοινοτήτων (ΕΕ C 316 της 27.11.1995, σ. 48), η οποία κυρώθηκε με το ν. 2803/2000 (Α' 48),

δ) **τρομοκρατικά εγκλήματα ή εγκλήματα συνδεδεμένα** με τρομοκρατικές δραστηριότητες, όπως ορίζονται, αντιστοίχως, στα άρθρα 1 και 3 της απόφασης-πλαίσιο 2002/475/ΔΕΥ του Συμβουλίου της 13ης Ιουνίου 2002, για την καταπολέμηση της τρομοκρατίας (ΕΕ L 164 της 22.6.2002, σ. 3) ή ηθική αυτουργία ή συνέργεια ή απόπειρα διάπραξης εγκλήματος, όπως ορίζονται στο άρθρο 4 αυτής,

ε) **νομιμοποίηση εσόδων από παράνομες δραστηριότητες** ή χρηματοδότηση της τρομοκρατίας, όπως αυτές ορίζονται στο άρθρο 1 της Οδηγίας 2005/60/ΕΚ του Ευρωπαϊκού Κοινοβουλίου και του Συμβουλίου της 26ης Οκτωβρίου 2005, σχετικά με την πρόληψη της χρησιμοποίησης του χρηματοπιστωτικού συστήματος για τη νομιμοποίηση εσόδων από παράνομες δραστηριότητες και τη χρηματοδότηση της τρομοκρατίας (ΕΕ L 309 της 25.11.2005, σ. 15), η οποία ενσωματώθηκε στην εθνική νομοθεσία με το ν. 3691/2008 (Α' 166),

στ) **παιδική εργασία και άλλες μορφές εμπορίας ανθρώπων**, όπως ορίζονται στο άρθρο 2 της Οδηγίας 2011/36/ΕΕ του Ευρωπαϊκού Κοινοβουλίου και του Συμβουλίου της 5ης Απριλίου 2011, για την πρόληψη και την καταπολέμηση της εμπορίας ανθρώπων και για την προστασία των θυμάτων της, καθώς και για την αντικατάσταση της απόφασης-πλαίσιο 2002/629/ΔΕΥ του Συμβουλίου (ΕΕ L 101 της 15.4.2011, σ. 1), η οποία ενσωματώθηκε στην εθνική νομοθεσία με το ν. 4198/2013 (Α' 215).

Ο οικονομικός φορέας αποκλείεται επίσης όταν το πρόσωπο εις βάρος του οποίου εκδόθηκε αμετάκλητη καταδικαστική απόφαση είναι μέλος του διοικητικού, διευθυντικού ή εποπτικού οργάνου του εν λόγω οικονομικού φορέα ή έχει εξουσία εκπροσώπησης, λήψης αποφάσεων ή ελέγχου σε αυτό.

Στις περιπτώσεις εταιρειών περιορισμένης ευθύνης (Ε.Π.Ε.), προσωπικών εταιρειών (Ο.Ε. Ε.Ε.) και Ιδιωτικών Κεφαλαιουχικών Εταιρειών (Ι.Κ.Ε.), η υποχρέωση του προηγούμενου εδαφίου, αφορά τους διαχειριστές.

Στις περιπτώσεις ανωνύμων εταιρειών (Α.Ε.), η υποχρέωση του προηγούμενου εδαφίου αφορά τον Διευθύνοντα Σύμβουλο, καθώς και όλα τα μέλη του Διοικητικού Συμβουλίου.

Στις περιπτώσεις των συνεταιρισμών, η εν λόγω υποχρέωση αφορά τα μέλη του Διοικητικού Συμβουλίου⁷².

22.Α.2 Όταν ο προσφέρων έχει αθετήσει τις υποχρεώσεις του όσον αφορά στην καταβολή φόρων ή εισφορών κοινωνικής ασφάλισης και αυτό έχει διαπιστωθεί από δικαστική ή διοικητική απόφαση με τελεσίδικη και δεσμευτική ισχύ, σύμφωνα με διατάξεις της χώρας όπου είναι εγκατεστημένος ή την εθνική νομοθεσία ή/και η αναθέτουσα αρχή μπορεί να αποδείξει με τα κατάλληλα μέσα ότι ο προσφέρων έχει αθετήσει τις υποχρεώσεις του όσον αφορά την καταβολή φόρων ή εισφορών κοινωνικής ασφάλισης.

Αν ο προσφέρων είναι Έλληνας πολίτης ή έχει την εγκατάστασή του στην Ελλάδα, οι υποχρεώσεις του που αφορούν τις εισφορές κοινωνικής ασφάλισης καλύπτουν, τόσο την κύρια, όσο και την επικουρική ασφάλιση.

Δεν αποκλείεται ο προσφέρων, όταν έχει εκπληρώσει τις υποχρεώσεις του, είτε καταβάλλοντας τους φόρους ή τις εισφορές κοινωνικής ασφάλισης που οφείλει, συμπεριλαμβανομένων, κατά περίπτωση, των δεδουλευμένων τόκων ή των προστίμων, είτε υπαγόμενος σε δεσμευτικό διακανονισμό για την καταβολή τους.

22.A.2α Η αναθέτουσα αρχή γνωρίζει ή μπορεί να αποδείξει με τα κατάλληλα μέσα ότι έχουν επιβληθεί σε βάρος του οικονομικού φορέα, μέσα σε χρονικό διάστημα δύο (2) ετών πριν από την ημερομηνία λήξης της προθεσμίας υποβολής προσφοράς:

αα) τρεις (3) πράξεις επιβολής προστίμου από τα αρμόδια ελεγκτικά όργανα του Σώματος Επιθεώρησης Εργασίας για παραβάσεις της εργατικής νομοθεσίας που χαρακτηρίζονται, σύμφωνα με την υπουργική απόφαση 2063/Δ1632/2011 (Β' 266), όπως εκάστοτε ισχύει, ως «υψηλής» ή «πολύ υψηλής» σοβαρότητας, οι οποίες προκύπτουν αθροιστικά από τρεις (3) διενεργηθέντες ελέγχους, ή ββ) δύο (2) πράξεις επιβολής προστίμου από τα αρμόδια ελεγκτικά όργανα του Σώματος Επιθεώρησης Εργασίας για παραβάσεις της εργατικής νομοθεσίας που αφορούν την αδήλωτη εργασία, οι οποίες προκύπτουν αθροιστικά από δύο (2) διενεργηθέντες ελέγχους.

Οι υπό αα' και ββ' κυρώσεις πρέπει να έχουν αποκτήσει τελεσίδικη και δεσμευτική ισχύ⁷³.

22.A.3 α) Κατ'εξάιρεση, για τους πιο κάτω επιτακτικούς λόγους δημόσιου συμφέροντος⁷⁴(όπως δημόσιας υγείας ή προστασίας του περιβάλλοντος, οι οποίοι συμπληρώνονται από την αναθέτουσα αρχή) δεν εφαρμόζονται οι παράγραφοι 22.A.1, και 22.A.2.

β) Κατ'εξάιρεση, όταν ο αποκλεισμός είναι σαφώς δυσανάλογος, ιδίως όταν μόνο μικρά ποσά των φόρων ή των εισφορών κοινωνικής ασφάλισης δεν έχουν καταβληθεί ή όταν ο προσφέρων ενημερώθηκε σχετικά με το ακριβές ποσό που οφείλεται λόγω αθέτησης των υποχρεώσεων του όσον αφορά στην καταβολή φόρων ή εισφορών κοινωνικής ασφάλισης σε χρόνο κατά τον οποίο δεν είχε τη δυνατότητα να λάβει μέτρα, σύμφωνα με το τελευταίο εδάφιο της περ. β' της παρ. 2 του άρθρου 73 ν. 4412/2016, πριν από την εκπνοή της προθεσμίας υποβολής προσφοράς του άρθρου 18 της παρούσας, δεν εφαρμόζεται⁷⁵η παράγραφος 22.A.2.

22.A.4. Αποκλείεται από τη συμμετοχή στην παρούσα διαδικασία σύναψης δημόσιας σύμβασης προσφέρων σε οποιαδήποτε από τις ακόλουθες καταστάσεις:⁷⁶

(α) έχει αθετήσει τις υποχρεώσεις που προβλέπονται στην παρ. 2 του άρθρου 18 του ν. 4412/2016,

(β) εάν ο οικονομικός φορέας τελεί υπό πτώχευση ή έχει υπαχθεί σε διαδικασία εξυγίανσης ή ειδικής εκκαθάρισης ή τελεί υπό αναγκαστική διαχείριση από εκκαθαριστή ή από το δικαστήριο ή έχει υπαχθεί σε διαδικασία πτωχευτικού συμβιβασμού ή έχει αναστείλει τις επιχειρηματικές του δραστηριότητες ή εάν βρίσκεται σε οποιαδήποτε ανάλογη κατάσταση προκύπτουσα από παρόμοια διαδικασία, προβλεπόμενη σε εθνικές διατάξεις νόμου. Η αναθέτουσα αρχή μπορεί να μην αποκλείει έναν οικονομικό φορέα, ο οποίος βρίσκεται σε μια εκ των καταστάσεων που αναφέρονται στην παραπάνω περίπτωση, υπό την προϋπόθεση ότι η αναθέτουσα αρχή έχει αποδείξει ότι ο εν λόγω φορέας είναι σε θέση να εκτελέσει τη σύμβαση, λαμβάνοντας υπόψη τις ισχύουσες διατάξεις και τα μέτρα για τη συνέχιση της επιχειρηματικής του λειτουργίας (παρ. 5 άρθρου 73 του ν. 4412/2016),

(γ) υπάρχουν επαρκώς εύλογες ενδείξεις που οδηγούν στο συμπέρασμα ότι ο οικονομικός φορέας συνήψε συμφωνίες με άλλους οικονομικούς φορείς με στόχο τη στρέβλωση του ανταγωνισμού,

δ) εάν μία κατάσταση σύγκρουσης συμφερόντων κατά την έννοια του άρθρου 24 του ν. 4412/2016 δεν μπορεί να θεραπευθεί αποτελεσματικά με άλλα, λιγότερο παρεμβατικά, μέσα,

(ε) εάν μία κατάσταση στρέβλωσης του ανταγωνισμού από την πρότερη συμμετοχή των οικονομικών φορέων κατά την προετοιμασία της διαδικασίας σύναψης σύμβασης, κατά τα οριζόμενα στο άρθρο 48 του ν. 4412/2016, δεν μπορεί να θεραπευθεί με άλλα, λιγότερο παρεμβατικά, μέσα,

(στ) εάν ο οικονομικός φορέας έχει επιδείξει σοβαρή ή επαναλαμβανόμενη πλημμέλεια κατά την εκτέλεση ουσιώδους απαίτησης στο πλαίσιο προηγούμενης δημόσιας σύμβασης, προηγούμενης σύμβασης με αναθέτοντα φορέα ή προηγούμενης σύμβασης παραχώρησης που είχε ως αποτέλεσμα την πρόωρη καταγγελία της προηγούμενης σύμβασης, αποζημιώσεις ή άλλες παρόμοιες κυρώσεις,

(ζ) εάν ο οικονομικός φορέας έχει κριθεί ένοχος σοβαρών ψευδών δηλώσεων κατά την παροχή των πληροφοριών που απαιτούνται για την εξακρίβωση της απουσίας των λόγων αποκλεισμού ή την πλήρωση των κριτηρίων επιλογής, έχει αποκρύψει τις πληροφορίες αυτές ή δεν είναι σε θέση να προσκομίσει τα δικαιολογητικά που απαιτούνται κατ' εφαρμογή του άρθρου 23 της παρούσας,

(η) εάν ο οικονομικός φορέας επιχείρησε να επηρεάσει με αθέμιτο τρόπο τη διαδικασία λήψης αποφάσεων της αναθέτουσας αρχής, να αποκτήσει εμπιστευτικές πληροφορίες που ενδέχεται να του αποφέρουν αθέμιτο πλεονέκτημα στη διαδικασία σύναψης σύμβασης ή να παράσχει εξ αμελείας παραπλανητικές πληροφορίες που ενδέχεται να επηρεάσουν ουσιωδώς τις αποφάσεις που αφορούν τον αποκλεισμό, την επιλογή ή την ανάθεση,

(θ) εάν ο οικονομικός φορέας έχει διαπράξει σοβαρό επαγγελματικό παράπτωμα, το οποίο θέτει σε αμφιβολία την ακεραιότητά του.

22.A.5. Αποκλείεται από τη συμμετοχή στη διαδικασία σύναψης δημόσιας σύμβασης (διαγωνισμό), οικονομικός φορέας εάν συντρέχουν οι προϋποθέσεις εφαρμογής της παρ. 4 του άρθρου 8 του ν. 3310/2005 (εθνικός λόγος αποκλεισμού)⁷⁷

22.A.6. Η αναθέτουσα αρχή αποκλείει οικονομικό φορέα σε οποιοδήποτε χρονικό σημείο κατά τη διάρκεια της διαδικασίας σύναψης σύμβασης, όταν αποδεικνύεται ότι αυτός βρίσκεται λόγω πράξεων ή παραλείψεων αυτού είτε πριν είτε κατά τη διαδικασία, σε μία από τις περιπτώσεις των προηγούμενων παραγράφων.

Εάν η περίοδος αποκλεισμού δεν έχει καθοριστεί με αμετάκλητη απόφαση, στις περιπτώσεις της παραγράφου 22.A.1 η περίοδος αυτή ανέρχεται σε πέντε (5) έτη από την ημερομηνία της καταδίκης με αμετάκλητη απόφαση και στις περιπτώσεις της παραγράφου 22.A.4 στα τρία (3) έτη από την ημερομηνία του σχετικού γεγονότος.⁷⁸

22.A.7. Οικονομικός φορέας που εμπίπτει σε μια από τις καταστάσεις που αναφέρονται στις παραγράφους 22.A.1, 22.A.2α και 22.A.4⁷⁹ μπορεί να προσκομίζει στοιχεία προκειμένου να αποδείξει ότι τα μέτρα που έλαβε επαρκούν για να αποδείξουν την αξιοπιστία του, παρότι συντρέχει ο σχετικός λόγος αποκλεισμού. Εάν τα στοιχεία κριθούν επαρκή, ο εν λόγω οικονομικός φορέας δεν αποκλείεται από τη διαδικασία σύναψης σύμβασης. Τα μέτρα που λαμβάνονται από τους οικονομικούς φορείς αξιολογούνται σε συνάρτηση με τη σοβαρότητα και τις ιδιαίτερες περιστάσεις του ποινικού αδικήματος ή του παραπτώματος. Αν τα μέτρα κριθούν ανεπαρκή, γνωστοποιείται στον οικονομικό φορέα το σκεπτικό

της απόφασης αυτής. Οικονομικός φορέας που έχει αποκλειστεί, με τελεσίδικη απόφαση, από τη συμμετοχή σε διαδικασίες σύναψης σύμβασης ή ανάθεσης παραχώρησης δεν μπορεί να κάνει χρήση της ανωτέρω δυνατότητας κατά την περίοδο του αποκλεισμού που ορίζεται στην εν λόγω απόφαση στο κράτος - μέλος στο οποίο ισχύει η απόφαση.

22.Α.8. Η απόφαση για την διαπίστωση της επάρκειας ή μη των επανορθωτικών μέτρων κατά την προηγούμενη παράγραφο εκδίδεται σύμφωνα με τα οριζόμενα στις παρ. 8 και 9 του άρθρου 73 του ν. 4412/2016.

22.Α.9. Οικονομικός φορέας που του έχει επιβληθεί, με την κοινή υπουργική απόφαση του άρθρου 74 του ν. 4412/2016, η ποινή του αποκλεισμού αποκλείεται αυτοδίκαια και από την παρούσα διαδικασία σύναψης δημόσιας σύμβασης .

Κριτήρια επιλογής (22.Β – 22.Δ)⁸⁰

22.Β. Καταλληλότητα για την άσκηση της επαγγελματικής δραστηριότητας

Όσον αφορά την καταλληλότητα για την άσκηση της επαγγελματικής δραστηριότητας, απαιτείται οι οικονομικοί φορείς να είναι εγγεγραμμένοι στο σχετικό επαγγελματικό μητρώο που τηρείται στο κράτος εγκατάστασής τους. Ειδικά οι προσφέροντες που είναι εγκατεστημένοι στην Ελλάδα απαιτείται να είναι εγγεγραμμένοι στο Μητρώο Εργοληπτικών Επιχειρήσεων (Μ.Ε.ΕΠ.) ή στα Νομαρχιακά Μητρώα στην κατηγορία/-ιες έργου του άρθρου 21 της παρούσας⁸¹. Οι προσφέροντες που είναι εγκατεστημένοι σε κράτος μέλος της Ευρωπαϊκής Ένωσης απαιτείται να είναι εγγεγραμμένοι στα Μητρώα του παραρτήματος XI του Προσαρτήματος Α του ν. 4412/2016.

22.Γ. Οικονομική και χρηματοοικονομική επάρκεια⁸²

Η επάρκεια των οικονομικών φορέων προϋποθέτει κατ' ελάχιστο:

- **για την κατηγορία Οικοδομικών έργων**

- για τους μεμονωμένους προσφέροντες οικονομικούς φορείς: την ύπαρξη, σε καταθέσεις ή και πάγια αξίας τουλάχιστο ίσης με 100.000 €
- για τις ενώσεις οικονομικών φορέων για την περίπτωση της παραγράφου 3(β) του άρθρου 76 του ν.4412/2016, απαιτείται κατ' ελάχιστον, για κάθε έναν από τους οικονομικούς φορείς που μετέχουν στην ένωση τα εξής: την ύπαρξη, σε καταθέσεις ή και πάγια τουλάχιστον ίσα με 50.000 ευρώ

Οι ανωτέρω απαιτήσεις θα πρέπει να είναι σύμφωνες με τα οριζόμενα αναλυτικά στις διατάξεις των Άρθρων 99 και 100 του ν.3669/2008, όπως τροποποιήθηκαν και ισχύουν.

Ειδικά οι εργοληπτικές επιχειρήσεις που είναι εγγεγραμμένες στο ΜΕΕΠ, δεν θα πρέπει να υπερβαίνουν τα ανώτατα επιτρεπτά όρια ανεκτέλεστου υπολοίπου εργολαβικών συμβάσεων, σύμφωνα με τα ειδικότερα οριζόμενα στο άρθρο 20 παρ. 4 του ν. 3669/2008, όπως ισχύει.

22.Δ. Τεχνική και επαγγελματική ικανότητα⁸³

Οι οικονομικοί φορείς απαιτείται να διαθέτουν, κατ' ελάχιστο την παρακάτω τεχνική στελέχωση

α) για την κατηγορία ΗΜ έργων: 1 τεχνικό ΜΕΚ Β βαθμίδας ή 2 τεχνικούς ΜΕΚ Α βαθμίδας

β) για την κατηγορία Οικοδομικών έργων:

β1) για τους μεμονωμένους προσφέροντες οικονομικούς φορείς:

1 τεχνικό ΜΕΚ Δ βαθμίδας ή 2 τεχνικούς ΜΕΚ Γ βαθμίδας ή 1 τεχνικό ΜΕΚ Γ βαθμίδας & 2 τεχνικούς ΜΕΚ Β βαθμίδας

β2) για τις ενώσεις οικονομικών φορέων για την περίπτωση της παραγράφου 3(β) του άρθρου 76 του ν.4412/2016, απαιτείται στελέχωση κατ' ελάχιστον, για κάθε έναν από τους οικονομικούς φορείς που μετέχουν στην ένωση ως εξής:

1 τεχνικό ΜΕΚ Γ βαθμίδας ή 2 τεχνικούς ΜΕΚ Β βαθμίδας ή 1 τεχνικό ΜΕΚ Β βαθμίδας & 2 τεχνικούς ΜΕΚ Α βαθμίδας, ήτοι τουλάχιστο:

- για ΜΕΚ Β βαθμίδας:
 - τεχνικό υπάλληλο ή τεχνικούς υπαλλήλους (διπλωματούχους ανώτατου εκπαιδευτικού ιδρύματος της ημεδαπής ή ισότιμης σχολής της αλλοδαπής) με συνολική απασχόληση τουλάχιστον 6 έτη στην κατασκευή, 12 έτη επίβλεψη
 - τεχνικό υπάλληλο ή τεχνικούς υπαλλήλους (πτυχιούχοι τεχνικής σχολής της ημεδαπής ή ισότιμης σχολής της αλλοδαπής) με συνολική απασχόληση τουλάχιστον 8,5 έτη στην κατασκευή, 17 έτη επίβλεψη
- για ΜΕΚ Γ βαθμίδας:
 - τεχνικό υπάλληλο ή τεχνικούς υπαλλήλους (διπλωματούχους ανώτατου εκπαιδευτικού ιδρύματος της ημεδαπής ή ισότιμης σχολής της αλλοδαπής) με συνολική απασχόληση τουλάχιστον 9 έτη στην κατασκευή, 18 έτη επίβλεψη
 - τεχνικό υπάλληλο ή τεχνικούς υπαλλήλους (πτυχιούχοι τεχνικής σχολής της ημεδαπής ή ισότιμης σχολής της αλλοδαπής) με συνολική απασχόληση τουλάχιστον 12 έτη στην κατασκευή, 24 έτη επίβλεψη
- για ΜΕΚ Δ:
 - τεχνικό υπάλληλο ή τεχνικούς υπαλλήλους (διπλωματούχους ανώτατου εκπαιδευτικού ιδρύματος της ημεδαπής ή ισότιμης σχολής της αλλοδαπής) με συνολική απασχόληση τουλάχιστον 15,5 έτη από την απόκτηση του τίτλου

Οι αλλοδαποί οικονομικοί φορείς να διαθέτουν τους απαραίτητους ανθρώπινους και τεχνικούς πόρους και την εμπειρία για να εκτελέσουν τη σύμβαση σε κατάλληλο επίπεδο ποιότητας.

22.Ε. Πρότυπα διασφάλισης ποιότητας και πρότυπα περιβαλλοντικής διαχείρισης⁸⁴

Δεν απαιτείται

22.ΣΤ. Στήριξη στις ικανότητες άλλων φορέων (Δάνεια εμπειρία)

Όσον αφορά τα κριτήρια της οικονομικής και χρηματοοικονομικής επάρκειας και τα κριτήρια σχετικά με την τεχνική και επαγγελματική ικανότητα, ένας οικονομικός φορέας μπορεί, να στηρίζεται στις ικανότητες άλλων φορέων, ασχέτως της νομικής φύσης των δεσμών του με αυτούς.

Η αναθέτουσα αρχή ελέγχει, σύμφωνα με τα οριζόμενα στο άρθρο 23 της παρούσας, εάν οι φορείς, στις ικανότητες των οποίων προτίθεται να στηριχθεί ο προσφέρων, πληρούν τα σχετικά κριτήρια επι-

λογής και εάν συντρέχουν λόγοι αποκλεισμού κατά τα οριζόμενα στην παρούσα διακήρυξη. Όσον αφορά τα κριτήρια που σχετίζονται με τους τίτλους σπουδών και τα επαγγελματικά προσόντα που ορίζονται στην περίπτωση στ του Μέρους ΙΙ του Παραρτήματος ΧΙΙ του Προσαρτήματος Α ν. 4412/2016 ή με την σχετική επαγγελματική εμπειρία, οι οικονομικοί φορείς, μπορούν να βασίζονται στις ικανότητες άλλων φορέων μόνο εάν οι τελευταίοι θα εκτελέσουν τις εργασίες ή τις υπηρεσίες για τις οποίες απαιτούνται οι συγκεκριμένες ικανότητες.

Όταν ο οικονομικός φορέας στηρίζεται στις ικανότητες άλλων φορέων όσον αφορά τα κριτήρια που σχετίζονται με την οικονομική και χρηματοοικονομική επάρκεια, ο οικονομικός φορέας και αυτοί οι φορείς είναι από κοινού υπεύθυνοι⁸⁵ για την εκτέλεση της σύμβασης.

Στην περίπτωση ένωσης οικονομικών φορέων, η ένωση μπορεί να στηρίζεται στις ικανότητες των συμμετεχόντων στην ένωση ή άλλων φορέων (για τα κριτήρια της οικονομικής και χρηματοοικονομικής επάρκειας και τα κριτήρια σχετικά με την τεχνική και επαγγελματική ικανότητα).

Η εκτέλεση των⁸⁶ γίνεται υποχρεωτικά από τον προσφέροντα ή, αν η προσφορά υποβάλλεται από ένωση οικονομικών φορέων, από έναν από τους συμμετέχοντες στην ένωση αυτή.

Άρθρο 23: Αποδεικτικά μέσα κριτηρίων ποιοτικής επιλογής⁸⁷

23.1 Κατά την υποβολή προσφορών οι οικονομικοί φορείς υποβάλλουν το Τυποποιημένο Έντυπο Υπεύθυνης Δήλωσης (ΤΕΥΔ) του άρθρου 79 παρ. 4 του ν. 4412/2016, το οποίο αποτελεί ενημερωμένη υπεύθυνη δήλωση, με τις συνέπειες του ν. 1599/1986 (Α'75), ως **προκαταρκτική απόδειξη** προς αντικατάσταση των πιστοποιητικών που εκδίδουν δημόσιες αρχές ή τρίτα μέρη, επιβεβαιώνοντας ότι ο εν λόγω οικονομικός φορέας πληροί τις ακόλουθες προϋποθέσεις:

α) δεν βρίσκεται σε μία από τις καταστάσεις του άρθρου 22 Α της παρούσας,
β) πληροί τα σχετικά κριτήρια επιλογής τα οποία έχουν καθοριστεί, σύμφωνα με το άρθρο 22 Β-Ε της παρούσας.

Σε οποιοδήποτε χρονικό σημείο κατά τη διάρκεια της διαδικασίας, μπορεί να ζητηθεί από τους προσφέροντες να υποβάλλουν όλα ή ορισμένα δικαιολογητικά της επόμενης παραγράφου, όταν αυτό απαιτείται για την ορθή διεξαγωγή της διαδικασίας.

Το ΤΕΥΔ μπορεί να υπογράφεται έως δέκα (10) ημέρες πριν την καταληκτική ημερομηνία υποβολής των προσφορών⁸⁸.

Κατά την υποβολή του ΤΕΥΔ, είναι δυνατή, με μόνη την υπογραφή του κατά περίπτωση εκπροσώπου του οικονομικού φορέα, η προκαταρκτική απόδειξη των λόγων αποκλεισμού που αναφέρονται στο άρθρο 22.Α.1 της παρούσας, για το σύνολο των φυσικών προσώπων που είναι μέλη του διοικητικού, διευθυντικού ή εποπτικού οργάνου του ή έχουν εξουσία εκπροσώπησης, λήψης αποφάσεων ή ελέγχου σε αυτόν⁸⁹.

Ως εκπρόσωπος του οικονομικού φορέα, για την εφαρμογή του παρόντος, νοείται ο νόμιμος εκπρόσωπος αυτού, όπως προκύπτει από το ισχύον καταστατικό ή το πρακτικό εκπροσώπησης του κατά το χρόνο υποβολής της προσφοράς ή το αρμοδίως εξουσιοδοτημένο φυσικό πρόσωπο να εκπροσωπεί τον οικονομικό φορέα για διαδικασίες σύναψης συμβάσεων ή για τη συγκεκριμένη διαδικασία σύναψης σύμβασης⁹⁰.

Στην περίπτωση υποβολής προσφοράς από ένωση οικονομικών φορέων, το Τυποποιημένο Έντυπο Υπεύθυνης Δήλωσης (ΤΕΥΔ), υποβάλλεται χωριστά από κάθε μέλος της ένωσης.

Στην περίπτωση που προσφέρων οικονομικός φορέας δηλώνει στο Τυποποιημένο Έντυπο Υπεύθυνης Δήλωσης (ΤΕΥΔ) την πρόθεσή του για ανάθεση υπεργολαβίας, υποβάλλει μαζί με το δικό του ΤΕΥΔ και το ΤΕΥΔ του υπεργολάβου.

Στην περίπτωση που προσφέρων οικονομικός φορέας στηρίζεται στις ικανότητες ενός ή περισσότερων φορέων υποβάλλει μαζί με το δικό του το δικό του ΤΕΥΔ και το ΤΕΥΔ κάθε φορέα στις ικανότητες του οποίου στηρίζεται.

23.2 . Δικαιολογητικά (Αποδεικτικά μέσα)

Το δικαίωμα συμμετοχής και οι όροι και προϋποθέσεις συμμετοχής, όπως ορίστηκαν στα άρθρα 21 και 22 της παρούσας, κρίνονται κατά την υποβολή της προσφοράς, κατά την υποβολή των δικαιολογητικών, σύμφωνα με το άρθρο 4.2 (α έως δ) και κατά τη σύναψη της σύμβασης, σύμφωνα με το άρθρο 4.2 (ε) της παρούσας

Στην περίπτωση που προσφέρων οικονομικός φορέας ή ένωση αυτών στηρίζεται στις ικανότητες άλλων φορέων, σύμφωνα με το άρθρο 22.ΣΤ της παρούσας, οι φορείς στην ικανότητα των οποίων στηρίζεται ο προσφέρων οικονομικός φορέας ή ένωση αυτών, υποχρεούνται στην υποβολή των δικαιολογητικών που αποδεικνύουν ότι δεν συντρέχουν οι λόγοι αποκλεισμού του άρθρου 22 Α της παρούσας και ότι πληρούν τα σχετικά κριτήρια επιλογής κατά περίπτωση (άρθρου 22 Β – Ε).

Ο οικονομικός φορέας υποχρεούται να αντικαταστήσει έναν φορέα στην ικανότητα του οποίου στηρίζεται, εφόσον ο τελευταίος δεν πληροί το σχετικό κριτήριο επιλογής ή για τον οποίο συντρέχουν λόγοι αποκλεισμού των παραγράφων 1, 2, 2α και 4⁹¹ του άρθρου 22 Α.

Οι οικονομικοί φορείς δεν υποχρεούνται να υποβάλλουν δικαιολογητικά ή άλλα αποδεικτικά στοιχεία, αν και στο μέτρο που η αναθέτουσα αρχή έχει τη δυνατότητα να λαμβάνει τα πιστοποιητικά ή τις συναφείς πληροφορίες απευθείας μέσω πρόσβασης σε εθνική βάση δεδομένων σε οποιοδήποτε κράτος - μέλος της Ένωσης, η οποία διατίθεται δωρεάν, όπως εθνικό μητρώο συμβάσεων, εικονικό φάκελο επιχείρησης, ηλεκτρονικό σύστημα αποθήκευσης εγγράφων ή σύστημα προεπιλογής. Η δήλωση για την πρόσβαση σε εθνική βάση δεδομένων εμπεριέχεται στο Τυποποιημένο Έντυπο Υπεύθυνης Δήλωσης (ΤΕΥΔ).

Οι οικονομικοί φορείς δεν υποχρεούνται να υποβάλουν δικαιολογητικά, όταν η αναθέτουσα αρχή που έχει αναθέσει τη σύμβαση διαθέτει ήδη τα δικαιολογητικά αυτά.

Όλα τα αποδεικτικά έγγραφα του άρθρου 23.3 έως 23.10 της παρούσας, υποβάλλονται, σύμφωνα με τις διατάξεις του ν. 4250/2014 (Α' 94). Ειδικά τα αποδεικτικά τα οποία αποτελούν ιδιωτικά έγγραφα, μπορεί να γίνονται αποδεκτά και σε απλή φωτοτυπία, εφόσον συνυποβάλλεται υπεύθυνη δήλωση στην οποία βεβαιώνεται η ακρίβειά τους⁹².

Επισημαίνεται ότι γίνονται αποδεκτές:

- οι ένορκες βεβαιώσεις που αναφέρονται στην παρούσα Διακήρυξη, εφόσον έχουν συνταχθεί έως τρεις (3) μήνες πριν από την υποβολή τους,
- οι υπεύθυνες δηλώσεις, εφόσον έχουν συνταχθεί μετά την κοινοποίηση της πρόσκλησης για την υποβολή των δικαιολογητικών⁹³. Σημειώνεται ότι δεν απαιτείται θεώρηση του γνησίου της υπογραφής τους.

23.3 Δικαιολογητικά μη συνδρομής λόγων αποκλεισμού του άρθρου 22 Α.

Ο προσωρινός ανάδοχος, κατόπιν σχετικής ηλεκτρονικής πρόσκλησης από την αναθέτουσα αρχή, υποβάλλει τα ακόλουθα δικαιολογητικά, κατά τα ειδικότερα οριζόμενα στο άρθρο 4.2 της παρούσας⁹⁴:

Για την απόδειξη της μη συνδρομής των λόγων αποκλεισμού του **άρθρου 22Α** ο προσωρινός ανάδοχος υποβάλλει αντίστοιχα τα παρακάτω δικαιολογητικά:

(α) για την **παράγραφο Α.1 του άρθρου 22 της παρούσας**:

απόσπασμα του ποινικού μητρώου ή, ελλείψει αυτού, ισοδύναμου εγγράφου που εκδίδεται από αρμόδια δικαστική ή διοικητική αρχή του κράτους-μέλους ή της χώρας καταγωγής ή της χώρας όπου είναι εγκατεστημένος ο εν λόγω οικονομικός φορέας, από το οποίο προκύπτει ότι πληρούνται αυτές οι προϋποθέσεις, που να έχει εκδοθεί έως τρεις (3) μήνες πριν από την υποβολή του⁹⁵ Η υποχρέωση προσκόμισης του ως άνω αποσπάσματος αφορά και τα πρόσωπα των τελευταίων τεσσάρων εδαφίων της παραγράφου Α.1 του άρθρου 22.

(β) **για την παράγραφο Α.2 του άρθρου 22**: πιστοποιητικό που εκδίδεται από την αρμόδια αρχή του οικείου κράτους - μέλους ή χώρας, περί του ότι έχουν εκπληρωθεί οι υποχρεώσεις του οικονομικού φορέα, όσον αφορά στην καταβολή φόρων (φορολογική ενημερότητα) και στην καταβολή των εισφορών κοινωνικής ασφάλισης (ασφαλιστική ενημερότητα)⁹⁶ σύμφωνα με την ισχύουσα νομοθεσία του κράτους εγκατάστασης ή την ελληνική νομοθεσία αντίστοιχα, που να είναι εν ισχύ κατά το χρόνο υποβολής του, άλλως, στην περίπτωση που δεν αναφέρεται σε αυτό χρόνος ισχύος, που να έχει εκδοθεί έως τρεις (3) μήνες πριν από την υποβολή του⁹⁷.

Για τους προσφέροντες που είναι εγκατεστημένοι ή εκτελούν έργα στην Ελλάδα τα σχετικά δικαιολογητικά που υποβάλλονται είναι

- φορολογική ενημερότητα που εκδίδεται από το Υπουργείο Οικονομικών (αρμόδια Δ.Ο.Υ) για τον οικονομικό φορέα και για τις κοινοπραξίες στις οποίες συμμετέχει για τα δημόσια έργα που είναι σε εξέλιξη⁹⁸. Οι αλλοδαποί προσφέροντες θα υποβάλλουν υπεύθυνη δήλωση⁹⁹ περί του ότι δεν έχουν υποχρέωση καταβολής φόρων στην Ελλάδα. Σε περίπτωση που έχουν τέτοια υποχρέωση θα υποβάλλουν σχετικό αποδεικτικό της οικείας Δ.Ο.Υ.
- ασφαλιστική ενημερότητα που εκδίδεται από τον αρμόδιο ασφαλιστικό φορέα¹⁰⁰. Η ασφαλιστική ενημερότητα καλύπτει τις ασφαλιστικές υποχρεώσεις του προσφέροντος οικονομικού φορέα α) ως φυσικό ή νομικό πρόσωπο για το προσωπικό τους με σχέση εξαρτημένης εργασίας, β) για έργα που εκτελεί μόνος του ή σε κοινοπραξία καθώς και γ) για τα στελέχη του που έχουν υποχρέωση ασφάλισης στο ΕΤΑΑ – ΤΣΜΕΔΕ. Οι εγκατεστημένοι στην Ελλάδα οικονομικοί φορείς υποβάλλουν αποδεικτικό ασφαλιστικής ενημερότητας (κύριας και επικουρικής ασφάλισης) για το προσωπικό τους με σχέση εξαρτημένης εργασίας (ΤΣΜΕΔΕ για τους ασφαλισμένους – μέλη του ΤΕΕ, ΙΚΑ για το λοιπό προσωπικό Δεν αποτελούν απόδειξη ενημερότητας της προσφέρουσας εταιρίας, αποδεικτικά ασφαλιστικής ενημερότητας των φυσικών προσώπων που στελεχώνουν το πτυχίο της εταιρίας ως εταίροι. Οι αλλοδαποί προσφέροντες (φυσικά και νομικά πρόσωπα), που δεν υποβάλουν τα άνω αποδεικτικά, υποβάλλουν υπεύθυνη δήλωση περί του ότι δεν απασχολούν προσωπικό, για το οποίο υπάρχει υποχρέωση ασφάλισης σε ημεδαπούς ασφαλιστικούς οργανισμούς. Αν απασχολούν τέτοιο προσωπικό, πρέπει να υποβάλλουν σχετικό αποδεικτικό ασφαλιστικής ενημερότητας.
- υπεύθυνη δήλωση του προσφέροντος ότι δεν έχει εκδοθεί δικαστική ή διοικητική απόφαση με τελεσίδικη και δεσμευτική ισχύ για την αθέτηση των υποχρεώσεών του όσον αφορά στην καταβολή φόρων ή εισφορών κοινωνικής ασφάλισης.

(ββ) **για την παράγραφο Α.2Α του άρθρου 22**: πιστοποιητικό από τη Διεύθυνση Προγραμματισμού και Συντονισμού της Επιθεώρησης Εργασιακών Σχέσεων, που να έχει εκδοθεί έως τρεις (3) μήνες πριν από την υποβολή του¹⁰¹, από το οποίο να προκύπτουν οι πράξεις επιβολής προστίμου που έχουν εκδοθεί σε βάρος του οικονομικού φορέα σε χρονικό διάστημα δύο (2) ετών πριν από την ημερομηνία

λήξης της προθεσμίας υποβολής προσφοράς.

Μέχρι να καταστεί εφικτή η έκδοση του ανωτέρω πιστοποιητικού, υποβάλλεται υπεύθυνη δήλωση του οικονομικού φορέα, χωρίς να απαιτείται επίσημη δήλωση του ΣΕΠΕ σχετικά με την έκδοση του πιστοποιητικού¹⁰².

(γ) για την **παραγράφο Α.4(β) του άρθρου 22**¹⁰³: πιστοποιητικό που εκδίδεται από την αρμόδια δικαστική ή διοικητική αρχή του οικείου κράτους - μέλους ή χώρας, που να έχει εκδοθεί έως τρεις (3) μήνες πριν από την υποβολή του¹⁰⁴. Για τους οικονομικούς φορείς που είναι εγκαταστημένοι ή εκτελούν έργα στην Ελλάδα το πιστοποιητικό ότι δεν τελούν υπό πτώχευση, , πτωχευτικό συμβιβασμό, αναγκαστική διαχείριση, δεν έχουν υπαχθεί σε διαδικασία εξυγίανσης εκδίδεται από το αρμόδιο πρωτοδικείο της έδρας του οικονομικού φορέα. Το πιστοποιητικό ότι το νομικό πρόσωπο δεν έχει τεθεί υπό εκκαθάριση με δικαστική απόφαση εκδίδεται από το οικείο Πρωτοδικείο της έδρας του οικονομικού φορέα, το δε πιστοποιητικό ότι δεν έχει τεθεί υπό εκκαθάριση με απόφαση των εταίρων εκδίδεται από το Γ.Ε.Μ.Η., σύμφωνα με τις κείμενες διατάξεις, ως κάθε φορά ισχύουν. Ειδικά η μη αναστολή των επιχειρηματικών δραστηριοτήτων του οικονομικού φορέα, για τους εγκατεστημένους στην Ελλάδα οικονομικούς φορείς, αποδεικνύεται μέσω της ηλεκτρονικής πλατφόρμας της Ανεξάρτητης Αρχής Δημοσίων Εσόδων¹⁰⁵.

(δ) Αν το κράτος-μέλος ή χώρα δεν εκδίδει τα υπό των περ. (α), (β), (ββ) και (γ) πιστοποιητικά ή όπου τα πιστοποιητικά αυτά δεν καλύπτουν όλες τις περιπτώσεις υπό 1 και 2 και 4 (β) του άρθρου 22 Α., το έγγραφο ή το πιστοποιητικό μπορεί να αντικαθίσταται από ένορκη βεβαίωση ή, στα κράτη - μέλη ή στις χώρες όπου δεν προβλέπεται ένορκη βεβαίωση, από υπεύθυνη δήλωση του ενδιαφερομένου ενώπιον αρμόδιας δικαστικής ή διοικητικής αρχής, συμβολαιογράφου ή αρμόδιου επαγγελματικού ή εμπορικού οργανισμού του κράτους μέλους ή της χώρας καταγωγής ή της χώρας όπου είναι εγκατεστημένος ο οικονομικός φορέας. Στην περίπτωση αυτή οι αρμόδιες δημόσιες αρχές παρέχουν επίσημη δήλωση στην οποία αναφέρεται ότι δεν εκδίδονται τα έγγραφα ή τα πιστοποιητικά της παρούσας παραγράφου ή ότι τα έγγραφα ή τα πιστοποιητικά αυτά δεν καλύπτουν όλες τις περιπτώσεις που αναφέρονται στα υπό 1 και 2 και 4 (β) του άρθρου 22 Α της παρούσας.

Οι επίσημες δηλώσεις καθίστανται διαθέσιμες μέσω του επιγραμμικού αποθετηρίου πιστοποιητικών (e-Certis)¹⁰⁶ του άρθρου 81 του ν. 4412/2016.

Αν διαπιστωθεί με οποιονδήποτε τρόπο ότι, στην εν λόγω χώρα εκδίδονται τα υπόψη πιστοποιητικά, η προσφορά του διαγωνιζόμενου απορρίπτεται.

(ε) Για τις λοιπές περιπτώσεις της **παραγράφου Α.4 του άρθρου 22**¹⁰⁷, υποβάλλεται υπεύθυνη δήλωση του προσφέροντος ότι δεν συντρέχουν στο πρόσωπό του οι οριζόμενοι λόγοι αποκλεισμού¹⁰⁸.

Ειδικά για την **περίπτωση θ της παραγράφου Α.4 του άρθρου 22**¹⁰⁹, για τις εργοληπτικές επιχειρήσεις που είναι εγγεγραμμένες στο Μ.Ε.ΕΠ. υποβάλλονται πιστοποιητικά χορηγούμενα από τα αρμόδια επιμελητήρια και φορείς (ΤΕΕ, ΓΕΩΤΕΕ, ΕΕΤΕΜ) από τα οποία αποδεικνύεται ότι τα πρόσωπα με βεβαίωση του Μ.Ε.Κ. που στελεχώνουν την εργοληπτική επιχείρηση, δεν έχουν διαπράξει σοβαρό επαγγελματικό παράπτωμα.

(στ) Δικαιολογητικά της παρ. Α.5 του Άρθρου 22¹¹⁰

Για την απόδειξη της μη συνδρομής του λόγου αποκλεισμού της παραγράφου Α.5 του άρθρου 22 υποβάλλονται, εφόσον ο προσωρινός ανάδοχος είναι ανώνυμη εταιρία:

Δικαιολογητικά ονομαστικοποίησης μετοχών: [Εξαιρούνται της υποχρέωσης αυτής οι εταιρείες που είναι εισηγμένες στο Χρηματιστήριο της χώρας εγκατάστασής τους και υποβάλλουν περί τούτου υπεύθυνη δήλωση του νόμιμου εκπροσώπου τους].

- Πιστοποιητικό αρμόδιας αρχής του κράτους της έδρας, από το οποίο να προκύπτει ότι οι μετοχές είναι ονομαστικές που να έχει εκδοθεί έως τριάντα (30) εργάσιμες ημέρες πριν από την υποβολή του.¹¹¹

- Αναλυτική κατάσταση με τα στοιχεία των μετόχων της εταιρείας και τον αριθμό των μετοχών κάθε μετόχου (μετοχολόγιο), όπως τα στοιχεία αυτά είναι καταχωρημένα στο βιβλίο μετόχων της εταιρείας, το πολύ τριάντα εργάσιμες ημέρες πριν από την ημέρα υποβολής της προσφοράς.

Ειδικότερα:

α) Οι επιχειρήσεις που είναι εγγεγραμμένες στο Μ.Ε.ΕΠ., προσκομίζουν μόνο την αναλυτική κατάσταση με τα στοιχεία των μετόχων της εταιρείας και τον αριθμό των μετοχών κάθε μετόχου (μετοχολόγιο), όπως τα στοιχεία αυτά είναι καταχωρημένα στο βιβλίο μετόχων της εταιρείας, το πολύ τριάντα (30) εργάσιμες ημέρες πριν από την ημέρα υποβολής της προσφοράς καθώς η απαίτηση για την υποβολή του πιστοποιητικού από το οποίο να προκύπτει ότι οι μετοχές είναι ονομαστικές, καλύπτεται σύμφωνα με τα οριζόμενα στο άρθρο 23.9 της παρούσας.

β) Οι αλλοδαπές ανώνυμες εταιρίες, εφόσον έχουν κατά το δίκαιο της έδρας τους ονομαστικές μετοχές, προσκομίζουν :

αα) Πιστοποιητικό αρμόδιας αρχής του κράτους της έδρας, από το οποίο να προκύπτει ότι οι μετοχές είναι ονομαστικές,

ββ) Αναλυτική κατάσταση μετόχων, με αριθμό των μετοχών του κάθε μετόχου, όπως τα στοιχεία αυτά είναι καταχωρημένα στο βιβλίο μετόχων της εταιρείας με ημερομηνία το πολύ 30 εργάσιμες ημέρες πριν την υποβολή της προσφοράς.

γγ) Κάθε άλλο στοιχείο από το οποίο να προκύπτει η ονομαστικοποίηση μέχρι φυσικού προσώπου των μετοχών, που έχει συντελεστεί τις τελευταίες 30 (τριάντα) εργάσιμες ημέρες πριν την υποβολή της προσφοράς.

γ) Οι αλλοδαπές επιχειρήσεις, που δεν έχουν κατά το δίκαιο της χώρας στην οποία έχουν την έδρα τους ονομαστικές μετοχές, υποβάλλουν :

αα) Βεβαίωση περί μη υποχρέωσης ονομαστικοποίησης των μετοχών από αρμόδια αρχή, εφόσον υπάρχει σχετική πρόβλεψη, διαφορετικά προσκομίζεται υπεύθυνη δήλωση του διαγωνιζόμενου.

ββ) Έγκυρη και ενημερωμένη κατάσταση μετόχων που κατέχουν τουλάχιστον 1% των μετοχών.

γγ) Αν δεν τηρείται τέτοια κατάσταση, προσκομίζεται σχετική κατάσταση μετόχων (με 1%), σύμφωνα με την τελευταία Γενική Συνέλευση, αν οι μέτοχοι αυτοί είναι γνωστοί στην εταιρεία.

δδ) Αν δεν προσκομισθεί κατάσταση κατά τα ανωτέρω, η εταιρεία αιτιολογεί τους λόγους που οι μέτοχοι αυτοί δεν της είναι γνωστοί. Η αναθέτουσα αρχή δεν υπεισέρχεται στην κρίση της ως άνω αιτιολογίας. Δύναται ωστόσο να αποδείξει τη δυνατότητα υποβολής της κατάστασης μετόχων και μόνο στην περίπτωση αυτή η εταιρεία αποκλείεται από την παρούσα διαδικασία.

Περαιτέρω, πριν την υπογραφή της σύμβασης υποβάλλεται η υπεύθυνη δήλωση της κοινής απόφασης των Υπουργών Ανάπτυξης και Επικρατείας 20977/23-8-2007 (Β' 1673) «Δικαιολογητικά για την τήρηση των μητρώων του ν. 3310/2005 όπως τροποποιήθηκε με το ν. 3414/2005».

(δ) Για την περίπτωση του άρθρου 22.Α.9. της παρούσας διακήρυξης, υπεύθυνη δήλωση του προσφέροντος ότι δεν έχει εκδοθεί σε βάρος του απόφαση αποκλεισμού, σύμφωνα με το άρθρο 74 του ν. 4412/2016.

23.4. Δικαιολογητικά απόδειξης καταλληλότητας για την άσκηση της επαγγελματικής δραστηριότητας του άρθρου 22.Β

(α) Όσον αφορά την καταλληλότητα για την άσκηση της επαγγελματικής δραστηριότητας, οι προσφέροντες που είναι εγκατεστημένοι στην Ελλάδα υποβάλλουν βεβαίωση εγγραφής στο Μ.Ε.ΕΠ^{112 113} στις κατηγορίες **Οικοδομικά** και **Ηλεκτρομηχανολογικά**.

(β) Οι προσφέροντες που είναι εγκατεστημένοι σε λοιπά κράτη μέλη της Ευρωπαϊκής Ένωσης προσκομίζουν τις δηλώσεις και πιστοποιητικά που περιγράφονται στο Παράρτημα XI του Προσαρτήματος Α του ν. 4412/2016.

(γ) Οι προσφέροντες που είναι εγκατεστημένοι σε κράτος μέλος του Ευρωπαϊκού Οικονομικού Χώρου (Ε.Ο.Χ) ή σε τρίτες χώρες που έχουν υπογράψει και κυρώσει τη ΣΔΣ, στο βαθμό που η υπό ανάθεση δημόσια σύμβαση καλύπτεται από τα Παραρτήματα 1, 2, 4 και 5 και τις γενικές σημειώσεις του σχετικού με την Ένωση Προσαρτήματος Ι της ως άνω Συμφωνίας, ή σε τρίτες χώρες που δεν εμπίπτουν στην προηγούμενη περίπτωση και έχουν συνάψει διμερείς ή πολυμερείς συμφωνίες με την Ένωση σε θέματα διαδικασιών ανάθεσης δημοσίων συμβάσεων, προσκομίζουν πιστοποιητικό αντίστοιχου επαγγελματικού ή εμπορικού μητρώου. Στην περίπτωση που χώρα δεν τηρεί τέτοιο μητρώο, το έγγραφο ή το πιστοποιητικό μπορεί να αντικαθίσταται από ένορκη βεβαίωση ή, στα κράτη - μέλη ή στις χώρες όπου δεν προβλέπεται ένορκη βεβαίωση, από υπεύθυνη δήλωση του ενδιαφερομένου ενώπιον αρμόδιας δικαστικής ή διοικητικής αρχής, συμβολαιογράφου ή αρμόδιου επαγγελματικού ή εμπορικού οργανισμού της χώρας καταγωγής ή της χώρας όπου είναι εγκατεστημένος ο οικονομικός φορέας ότι δεν τηρείται τέτοιο μητρώο και ότι ασκεί τη δραστηριότητα του άρθρου 21 της παρούσας.

Τα ως άνω δικαιολογητικά υπό α), β) και γ) γίνονται αποδεκτά, εφόσον έχουν εκδοθεί έως τριάντα (30) εργάσιμες ημέρες πριν από την υποβολή τους, εκτός αν σύμφωνα με τις ειδικότερες διατάξεις αυτών φέρουν συγκεκριμένο χρόνο ισχύος¹¹⁴

23.5. Δικαιολογητικά Οικονομικής και Χρηματοοικονομικής Επάρκειας του άρθρου 22.Γ

Η οικονομική και χρηματοοικονομική επάρκεια των οικονομικών φορέων αποδεικνύεται:

(α) για τις εγγεγραμμένες εργοληπτικές επιχειρήσεις στο Μ.Ε.ΕΠ:

- είτε από τη βεβαίωση εγγραφής στο Μ.Ε.Ε.Π [**Οικοδομικά 2η τάξη και άνω ή 1η** σε περιπτώσεις ενώσεων οικονομικών φορέων υπό τους όρους των παρ. 1ε και 3β του άρθρου 76 του Ν. 4412/2016 (αναβάθμιση) και **Ηλεκτρομηχανολογικά Α2 τάξη και άνω**], η οποία αποτελεί τεκμήριο των πληροφοριών που περιέχει
- είτε, στην περίπτωση που οι απαιτήσεις του άρθρου 22.Γ δεν καλύπτονται από τη βεβαίωση εγγραφής, με την υποβολή ενός ή περισσότερων από τα αποδεικτικά μέσα που προβλέπονται στο Μέρος Ι του Παραρτήματος XII (Αποδεικτικά μέσα για τα κριτήρια επιλογής) του Προσαρτήματος Α του ν. 4412/2016.¹¹⁵

Σε κάθε περίπτωση, η βεβαίωση εγγραφής μπορεί να υποβάλλεται για την απόδειξη μόνο ορισμένων απαιτήσεων οικονομικής και χρηματοοικονομικής επάρκειας του άρθρου 22.Γ, ενώ για την απόδειξη των λοιπών απαιτήσεων μπορούν να προσκομίζονται ένα ή περισσότερα από τα αποδεικτικά μέσα που προβλέπονται στο Μέρος Ι του Παραρτήματος XII του ν. 4412/2016, ανάλογα με την τιθέμενη στο άρθρο 22.Γ απαίτηση.

Ειδικά, για την απόδειξη της απαίτησης της μη υπέρβασης των ανώτατων επιτρεπτών ορίων ανεκτέλεστου υπολοίπου εργολαβικών συμβάσεων:

- με την υποβολή ενημερότητας πτυχίου εν ισχύει ή
- με την υποβολή υπεύθυνης δήλωσης του προσωρινού αναδόχου, συνοδευόμενης από

πίνακα όλων των υπό εκτέλεση έργων (είτε ως μεμονομένος ανάδοχος είτε στο πλαίσιο κοινοπραξίας ή υπεργολαβίας) και αναφορά για το ανεκτέλεστο υπόλοιπο ανά έργο και το συνολικό ανεκτέλεστο, για τις εργοληπτικές επιχειρήσεις που δεν διαθέτουν ενημέρωση πτυχίου κατά τις κείμενες διατάξεις

(β) Οι αλλοδαποί οικονομικοί φορείς που είναι εγγεγραμμένοι σε **επίσημους καταλόγους** ή διαθέτουν πιστοποιητικό από οργανισμούς πιστοποίησης που συμμορφώνονται με τα ευρωπαϊκά πρότυπα πιστοποίησης, κατά την έννοια του Παραρτήματος VII του Προσαρτήματος Α' του ν. 4412/2016, μπορούν να προσκομίζουν στις αναθέτουσες αρχές πιστοποιητικό εγγραφής, εκδιδόμενο από την αρμόδια αρχή ή το πιστοποιητικό που εκδίδεται από τον αρμόδιο οργανισμό πιστοποίησης, κατά τα οριζόμενα στο άρθρο 83 ν. 4412/2016 και στην παράγραφο 9 του παρόντος άρθρου .

(γ) Οι αλλοδαποί οικονομικοί φορείς που δεν είναι εγγεγραμμένοι σε επίσημους καταλόγους ή διαθέτουν πιστοποιητικό από οργανισμούς πιστοποίησης κατά τα ανωτέρω, υποβάλλουν ως δικαιολογητικά ένα ή περισσότερα από τα αποδεικτικά μέσα που προβλέπονται στο Μέρος I του Παραρτήματος XII του ν. 4412/2016.

23.6. Δικαιολογητικά Τεχνικής και Επαγγελματικής Ικανότητας του άρθρου 22.Δ

Η τεχνική και επαγγελματική ικανότητα των οικονομικών φορέων αποδεικνύεται:

(α) για τις εγγεγραμμένες εργοληπτικές επιχειρήσεις στο Μ.Ε.Ε.Π:

- είτε από τη βεβαίωση εγγραφής στο Μ.Ε.Ε.Π, η οποία αποτελεί τεκμήριο των πληροφοριών που περιέχει για έργα κατηγορίας οικοδομικών (2ης τάξης και άνω) και για έργα ηλεκτρομηχανολογικών (Α2 τάξης και άνω). Για το έργο ισχύουν τα οριζόμενα στην παράγραφο 3(β) του άρθρου 76 του ν. 4412/2016 (στην 2η Τάξη).
- είτε, στην περίπτωση που οι απαιτήσεις του άρθρου 22.Δ δεν καλύπτονται από τη βεβαίωση εγγραφής, με την υποβολή ενός ή περισσότερων από τα αποδεικτικά μέσα που προβλέπονται στο Μέρος II του Παραρτήματος XII (Αποδεικτικά μέσα για τα κριτήρια επιλογής) του Προσαρτήματος Α του ν. 4412/2016¹¹⁶ ανάλογα με την τιθέμενη στο άρθρο 22.Δ απαίτηση.

Σε κάθε περίπτωση, η βεβαίωση εγγραφής μπορεί να υποβάλλεται για την απόδειξη μόνο ορισμένων απαιτήσεων τεχνικής και επαγγελματικής ικανότητας του άρθρου 22.Δ, ενώ για την απόδειξη των λοιπών απαιτήσεων μπορούν να προσκομίζονται ένα ή περισσότερα από τα αποδεικτικά μέσα που προβλέπονται στο Μέρος II του Παραρτήματος XII του ν. 4412/2016.

(β) Οι αλλοδαποί οικονομικοί φορείς που είναι εγγεγραμμένοι σε **επίσημους καταλόγους** ή διαθέτουν πιστοποιητικό από οργανισμούς πιστοποίησης που συμμορφώνονται με τα ευρωπαϊκά πρότυπα πιστοποίησης, κατά την έννοια του Παραρτήματος VII του Προσαρτήματος Α' του ν. 4412/2016, μπορούν να προσκομίζουν στις αναθέτουσες αρχές πιστοποιητικό εγγραφής εκδιδόμενο από την αρμόδια αρχή ή το πιστοποιητικό που εκδίδεται από τον αρμόδιο οργανισμό πιστοποίησης, κατά τα οριζόμενα στο άρθρο 83 ν. 4412/2016 και στην παράγραφο 9 του παρόντος άρθρου .

(γ) Οι αλλοδαποί οικονομικοί φορείς που δεν είναι εγγεγραμμένοι σε επίσημους καταλόγους ή διαθέτουν πιστοποιητικό από οργανισμούς πιστοποίησης κατά τα ανωτέρω, υποβάλλουν ως δικαιολογητικά ένα ή περισσότερα από τα αποδεικτικά μέσα που προβλέπονται στο Μέρος II του Παραρτήματος XII του ν. 4412/2016.

23.7. Δικαιολογητικά για πρότυπα διασφάλισης ποιότητας και πρότυπα περιβαλλοντικής

διαχείρισης του άρθρου 22.Ε¹¹⁷

Δεν απαιτείται.

23.8. Σχετικά με τον έλεγχο νομιμοποίησης του προσωρινού αναδόχου:

Σε περίπτωση νομικού προσώπου, υποβάλλονται ηλεκτρονικά, στον φάκελο “Δικαιολογητικά Προσωρινού Αναδόχου, τα νομιμοποιητικά έγγραφα από τα οποία προκύπτει η εξουσία υπογραφής του νομίμου εκπροσώπου και τα οποία πρέπει να έχουν εκδοθεί έως τριάντα (30) εργάσιμες ημέρες πριν από την υποβολή τους¹¹⁸, εκτός αν σύμφωνα με τις ειδικότερες διατάξεις αυτών φέρουν συγκεκριμένο χρόνο ισχύος.

Εάν ο προσφέρων είναι Α.Ε και Ε.Π.Ε :

1. ΦΕΚ σύστασης,
2. Αντίγραφο του ισχύοντος καταστατικού με το ΦΕΚ στο οποίο έχουν δημοσιευτεί όλες οι μέχρι σήμερα τροποποιήσεις αυτού ή επικυρωμένο αντίγραφο κωδικοποιημένου καταστατικού (εφόσον υπάρχει)
3. ΦΕΚ στο οποίο έχει δημοσιευτεί το πρακτικό ΔΣ εκπροσώπησης του νομικού προσώπου,
4. Πρακτικό Δ.Σ περί έγκρισης συμμετοχής στο διαγωνισμό, στο οποίο μπορεί να περιέχεται και εξουσιοδότηση (εφόσον αυτό προβλέπεται από το καταστατικό του υποψηφίου αναδόχου) για υπογραφή και υποβολή προσφοράς σε περίπτωση που δεν υπογράφει ο ίδιος ο νόμιμος εκπρόσωπος του φορέα την προσφορά και τα λοιπά απαιτούμενα έγγραφα του διαγωνισμού και ορίζεται συγκεκριμένο άτομο,
5. Πιστοποιητικό αρμόδιας δικαστικής ή διοικητικής αρχής περί τροποποιήσεων του καταστατικού / μη λύσης της εταιρείας.

Εάν ο προσφέρων είναι Ο.Ε, Ε.Ε , ΙΚΕ:

1. Αντίγραφο του καταστατικού, με όλα τα μέχρι σήμερα τροποποιητικά, ή φωτοαντίγραφο επικυρωμένου, από δικηγόρο, κωδικοποιημένου καταστατικού, εφόσον υπάρχει.
2. Πιστοποιητικά αρμόδιας δικαστικής ή διοικητικής αρχής περί των τροποποιήσεων του καταστατικού.
Σε περίπτωση εγκατάστασης τους στην αλλοδαπή, τα δικαιολογητικά σύστασής τους εκδίδονται με βάση την ισχύουσα νομοθεσία της χώρας που είναι εγκατεστημένα, από την οποία και εκδίδεται το σχετικό πιστοποιητικό.

23.9. Επίσημοι κατάλογοι εγκεκριμένων οικονομικών φορέων

(α) Οι οικονομικοί φορείς που είναι εγγεγραμμένοι σε επίσημους καταλόγους ή διαθέτουν πιστοποίηση από οργανισμούς πιστοποίησης που συμμορφώνονται με τα ευρωπαϊκά πρότυπα πιστοποίησης, κατά την έννοια του Παραρτήματος VII του Προσαρτήματος Α του ν. 4412/2016, μπορούν να υποβάλλουν στις αναθέτουσες αρχές πιστοποιητικό εγγραφής εκδιδόμενο από την αρμόδια αρχή ή το πιστοποιητικό που εκδίδεται από τον αρμόδιο οργανισμό πιστοποίησης.

Στα πιστοποιητικά αυτά αναφέρονται τα δικαιολογητικά βάσει των οποίων έγινε η εγγραφή των εν λόγω οικονομικών φορέων στον επίσημο κατάλογο ή η πιστοποίηση και η κατάταξη στον εν λόγω κατάλογο.

Η πιστοποιούμενη εγγραφή στους επίσημους καταλόγους από τους αρμόδιους οργανισμούς ή το πιστοποιητικό, που εκδίδεται από τον οργανισμό πιστοποίησης, συνιστά τεκμήριο καταλληλότητας όσον αφορά τις απαιτήσεις ποιοτικής επιλογής, τις οποίες καλύπτει ο επίσημος κατάλογος ή το πιστοποιητικό.

Οι οικονομικοί φορείς που είναι εγγεγραμμένοι σε επίσημους καταλόγους απαλλάσσονται από

την υποχρέωση υποβολής των δικαιολογητικών που αναφέρονται στο πιστοποιητικό εγγραφής τους.

(β) Οι οικονομικοί φορείς που είναι εγγεγραμμένοι στο Μ.Ε.ΕΠ. εφόσον υποβάλλουν «Ενημερότητα Πτυχίου» εν ισχύ, απαλλάσσονται από την υποχρέωση υποβολής των δικαιολογητικών¹¹⁹:

- απόσπασμα ποινικού μητρώου του άρθρου 23.3.(α) της παρούσας για τον Πρόεδρο και Διευθύνοντα Σύμβουλο εργοληπτικής επιχείρησης. Για τα λοιπά μέλη του Δ.Σ της εταιρείας, θα πρέπει να υποβληθεί αυτοτελώς απόσπασμα ποινικού μητρώου, καθόσον τα πρόσωπα αυτά δεν καλύπτονται από την Ενημερότητα Πτυχίου.

- φορολογική και ασφαλιστική ενημερότητα του άρθρου 23.3.(β) της παρούσας.¹²⁰

- τα πιστοποιητικά από το αρμόδιο Πρωτοδικείο και το ΓΕΜΗ του άρθρου 23.3.(γ) της παρούσας υπό την προϋπόθεση όμως ότι καλύπτονται πλήρως (όλες οι προβλεπόμενες περιπτώσεις) από την Ενημερότητα Πτυχίου.

- το πιστοποιητικό από το αρμόδιο επιμελητήριο όσον αφορά το λόγο αποκλεισμού του άρθρου 22. Α.4. (θ).¹²¹

- το πιστοποιητικό της αρμόδιας αρχής για την ονομαστικοποίηση των μετοχών του άρθρου 23.3. (στ).

- τα αποδεικτικά έγγραφα νομιμοποίησης της εργοληπτικής επιχείρησης.

Σε περίπτωση που κάποιο από τα ανωτέρω δικαιολογητικά έχει λήξει, προσκομίζεται το σχετικό δικαιολογητικό εν ισχύ. Εφόσον στην Ενημερότητα Πτυχίου δεν αναφέρεται ρητά ότι τα στελέχη του πτυχίου του προσφέροντα είναι ασφαλιστικώς ενήμερα στο ΕΤΑΑ- ΤΣΜΕΔΕ, ο προσφέρων προσκομίζει επιπλέον της Ενημερότητας Πτυχίου, ασφαλιστική ενημερότητα για τα στελέχη αυτά.

23.10. Δικαιολογητικά για την απόδειξη της στήριξης σε ικανότητες άλλων φορέων (δάνειας εμπειρίας) του άρθρου 22.ΣΤ

Στην περίπτωση που οικονομικός φορέας επιθυμεί να στηριχθεί στις ικανότητες άλλων φορέων, η απόδειξη ότι θα έχει στη διάθεσή του τους αναγκαίους πόρους, γίνεται με την υποβολή σχετικού συμφωνητικού των φορέων αυτών για τον σκοπό αυτό.

Άρθρο 24 : Περιεχόμενο Φακέλου Προσφοράς

24.1 Η προσφορά των διαγωνιζομένων περιλαμβάνει τους ακόλουθους ηλεκτρονικούς υποφακέλους:

(α) υποφάκελο με την ένδειξη «Δικαιολογητικά Συμμετοχής»

(β) υποφάκελο με την ένδειξη «Οικονομική Προσφορά»

σύμφωνα με τα κατωτέρω:

24.2 Ο ηλεκτρονικός υποφάκελος «Δικαιολογητικά Συμμετοχής» πρέπει, επί ποινή αποκλεισμού, να περιέχει¹²² τα ακόλουθα:

- α) το Τυποποιημένο Έντυπο Υπεύθυνης Δήλωσης (ΤΕΥΔ)

- β) την εγγύηση συμμετοχής, του άρθρου 15 της παρούσας.

24.3 Ο ηλεκτρονικός υποφάκελος «Οικονομική Προσφορά» περιέχει το ψηφιακά υπογεγραμμένο αρχείο pdf, το οποίο παράγεται από το υποσύστημα, αφού συμπληρωθούν καταλλήλως οι σχετικές φόρμες.

24.4 Στην περίπτωση που με την προσφορά υποβάλλονται ιδιωτικά έγγραφα, αυτά γίνονται αποδεκτά είτε κατά τα προβλεπόμενα στις διατάξεις του Ν. 4250/2014 (Α' 94) είτε και σε απλή φωτοτυπία, εφόσον συνυποβάλλεται υπεύθυνη δήλωση, στην οποία βεβαιώνεται η ακρίβειά τους και η οποία φέρει υπογραφή μετά την έναρξη της διαδικασίας σύναψης σύμβασης (ήτοι μετά την ημερομηνία ανάρτησης της προκήρυξης της σύμβασης στο Κ.Η.Μ.Δ.Η.Σ.)¹²³.

ΚΕΦΑΛΑΙΟ Δ΄

Άρθρο 25: Υπεργολαβία

25.1. Ο προσφέρων οικονομικός φορέας αναφέρει στην προσφορά του το τμήμα της σύμβασης που προτίθεται να αναθέσει υπό μορφή υπεργολαβίας σε τρίτους, καθώς και τους υπεργολάβους που προτείνει.

25.2. Η τήρηση των υποχρεώσεων της παρ. 2 του άρθρου 18 του ν 4412/2016 από υπεργολάβους δεν αίρει την ευθύνη του κυρίου αναδόχου.

25.3.¹²⁴

25.4 Η αναθέτουσα αρχή:

α) επαληθεύει υποχρεωτικά τη συνδρομή των λόγων αποκλεισμού του άρθρου 22 Α της παρούσας για τους υπεργολάβους και ότι διαθέτουν τα αντίστοιχα προσόντα για την εκτέλεση του έργου που αναλαμβάνουν¹²⁵ σύμφωνα με το άρθρο 165 του ν. 4412/2016, με το Τυποποιημένο Έντυπο Υπεύθυνης Δήλωσης (ΤΕΥΔ).

β) απαιτεί υποχρεωτικά από τον οικονομικό φορέα να αντικαταστήσει έναν υπεργολάβο, όταν από την ως άνω επαλήθευση προκύπτει ότι συντρέχουν λόγοι αποκλεισμού του και ότι δεν καλύπτει τα αντίστοιχα προσόντα για την εκτέλεση του έργου που αναλαμβάνει σύμφωνα με το άρθρο 165 του ν. 4412/2016.

Άρθρο 26 : Διάφορες ρυθμίσεις

26.1 Η έγκριση κατασκευής του δημοπρατούμενου έργου, αποφασίστηκε με τις αριθμ. **462/2018 και 463/2018 Απόφασεις του Δημοτικού Συμβουλίου Καρδίτσας.**

26.2 Ο Κύριος του Έργου μπορεί να εγκαταστήσει για το έργο αυτό Τεχνικό Σύμβουλο. Ο Ανάδοχος του έργου, έχει την υποχρέωση να διευκολύνει τις δραστηριότητες του Τεχνικού Συμβούλου, που πηγάζουν από τη συμβατική σχέση της Υπηρεσίας με αυτόν.

26.3......¹²⁶

**Καρδίτσα, 21-4-2020
(Τόπος - Ημερομηνία)**

ΣΥΝΤΑΧΘΗΚΕ

**Λαμπρινή Παρθένη
Πολιτικός Μηχανικός**

**ΕΛΕΓΧΘΗΚΕ & ΘΕΩΡΗΘΗΚΕ
Ο Δ/ντης Τεχνικών Υπηρεσιών**

**Βάιος Ελευθερίου
Αγρ. Τοπογράφος Μηχανικός**

ΕΓΚΡΙΘΗΚΕ

Με την αριθμό **96/2020** απόφαση της Οικονομικής Επιτροπής του Δήμου Καρδίτσας
Ο Δήμαρχος Καρδίτσας

Τσιάκος Βασίλειος



Επιχειρησιακό Πρόγραμμα
Περιφερειακό Επιχειρησιακό Πρόγραμμα Θεσσαλίας 2014-2020

Με τη συγχρηματοδότηση της Ελλάδας και της Ευρωπαϊκής Ένωσης



1

Συμπληρώνονται τα στοιχεία της αναθέτουσας αρχής. Επισημαίνεται ότι οι αναθέτοντες φορείς δύνανται να χρησιμοποιούν το παρόν τεύχος διακήρυξης για τις συμβάσεις που αναθέτουν σύμφωνα με τις διατάξεις του Βιβλίου ΙΙ του ν. 4412/2016.

2

Αναγράφεται ο κωδικός ταυτοποίησης της διατιθέμενης πίστωσης (π.χ. κωδικός ενάρθρου έργου στο ΠΔΕ ή κωδικός πίστωσης του τακτικού προϋπολογισμού του φορέα υλοποίησης). Σε περίπτωση συγχρηματοδοτούμενων έργων από πόρους της Ευρωπαϊκής Ένωσης, αναγράφεται και ο τίτλος του Επιχειρησιακού Προγράμματος του ΕΣΠΑ ή άλλου συγχρηματοδοτούμενου από πόρους ΕΕ προγράμματος στο πλαίσιο του οποίου είναι ενταγμένο το δημοπρατούμενο έργο.

3

Συμπληρώνεται η επωνυμία της αναθέτουσας αρχής.

4

Μέσω της λειτουργικότητας "Επικοινωνία" του υποσυστήματος

5

Πρβ. άρθρο 122 του ν. 4412/2016. Η προκήρυξη σύμβασης περιλαμβάνει κατ' ελάχιστον τις πληροφορίες που προβλέπονται στο Μέρος Γ' του Παραρτήματος V του Προσαρτήματος Α' του ν. 4412/2016. Επισημαίνεται ότι, μέχρι την έκδοση τυποποιημένου εντύπου προκήρυξης σύμβασης για συμβάσεις κάτω των ορίων, οι αναθέτουσες αρχές, μπορούν να χρησιμοποιούν το αντίστοιχο τυποποιημένο έντυπο "Προκήρυξη Σύμβασης", αντλώντας το από τη διαδρομή http://simap.ted.europa.eu/documents/10184/99166/EL_F02.pdf και διαμορφώνοντάς το αναλόγως.

6

Από από τις 2-5-2019, παρέχεται η νέα ηλεκτρονική υπηρεσία Promitheus ESPDint (<https://espdint.eprocurement.gov.gr/>) που προσφέρει τη δυνατότητα ηλεκτρονικής σύνταξης και διαχείρισης του Τυποποιημένου Εντύπου Υπεύθυνης Δήλωσης (ΤΕΥΔ). Μπορείτε να δείτε τη σχετική ανακοίνωση στη Διαδικτυακή Πύλη του ΕΣΗΔΗΣ www.promitheus.gov.gr. Επισημαίνεται ότι η χρήση της ως άνω υπηρεσίας για τη σύνταξη του ΤΕΥΔ είναι προαιρετική για τις αναθέτουσες αρχές και τους οικονομικούς φορείς, καθώς εξακολουθούν να έχουν τη δυνατότητα να διαμορφώσουν το .doc αρχείο που είναι διαθέσιμο στην ιστοσελίδα της Αρχής στη διαδρομή <http://www.eaadhsy.gr/index.php/category-articles-gia-tous-foreis/233-egkrish-toy-typoroihmenoy-entypoy-ypey8ynhs-dhlwshs-teyd-gia-diadikasies-synapshs-dhmosias-symvashs-katw-twn-oriwn-twn-odhgiwn>

7

Όταν είναι αδύνατο να παρασχεθεί ελεύθερη, πλήρης, άμεση και δωρεάν ηλεκτρονική πρόσβαση σε ορισμένα έγγραφα της σύμβασης μπορεί να περιληφθεί στο παρόν άρθρο της διακήρυξης πρόβλεψη ότι τα σχετικά έγγραφα της σύμβασης θα διατεθούν με μέσα άλλα πλην των ηλεκτρονικών (όπως το ταχυδρομείο ή άλλο κατάλληλο μέσο ή συνδυασμός ταχυδρομικών ή άλλων καταλλήλων μέσων και ηλεκτρονικών μέσων). Στην περίπτωση αυτή προτείνεται η ακόλουθη διατύπωση: «Τα ακόλουθα έγγραφα της σύμβασης διατίθενται από οδός, πληροφορίες τηλ.:.....:..... Οι ενδιαφερόμενοι μπορούν ακόμα, να λάβουν γνώση των παρακάτω εγγράφων της σύμβασης, στα γραφεία της αναθέτουσας αρχής κατά τις εργάσιμες ημέρες και ώρες.»

8

Όταν δεν μπορεί να προσφερθεί ελεύθερη, πλήρης, άμεση και δωρεάν ηλεκτρονική πρόσβαση σε ορισμένα έγγραφα της σύμβασης, διότι η αναθέτουσα αρχή προτίθεται να εφαρμόσει την παρ. 2 του άρθρου 21 του ν. 4412/2016, αναφέρονται, στο παρόν άρθρο της διακήρυξης, τα μέτρα προστασίας του εμπιστευτικού χαρακτήρα των πληροφοριών, τα οποία απαιτούνται, και τον τρόπο με τον οποίο είναι δυνατή η πρόσβαση στα σχετικά έγγραφα. Ενδεικτικά, λ.χ., η αναθέτουσα αρχή θα μπορούσε να αναφέρει ότι: "Ο οικονομικός φορέας αναλαμβάνει την υποχρέωση να τηρήσει εμπιστευτικά και να μη γνωστοποιήσει σε τρίτους (συμπεριλαμβανομένων των εκπροσώπων του ελληνικού και διεθνούς Τύπου), χωρίς την προηγούμενη έγγραφη συγκατάθεση της Αναθέτουσας Αρχής, τα ανωτέρω έγγραφα ή πληροφορίες που προκύπτουν από αυτά. Οι οικονομικοί φορείς διασφαλίζουν την τήρηση των απαιτήσεων αυτών από το προσωπικό τους, τους υπεργολάβους τους και κάθε άλλο τρίτο πρόσωπο που χρησιμοποιούν κατά την

ανάθεση ή εκτέλεση της σύμβασης. Για τον σκοπό αυτό, κατά την παραλαβή των εγγράφων της σύμβασης, υποβάλλει υπεύθυνη δήλωση του ν. 1599/1986 με την οποία δηλώνει τα ανωτέρω".

Συμπληρώνεται από την Αναθέτουσα Αρχή με σαφήνεια συγκεκριμένη ημερομηνία ("εγκαίρως, ήτοι ως την...), προς αποφυγή οιασδήποτε σύγχυσης και αμφιβολίας.

Συμπληρώνεται η τέταρτη ημέρα πριν από τη λήξη της προθεσμίας του άρθρου 14 της παρούσας. Σε περίπτωση που η ημέρα αυτή είναι αργία, τίθεται η προηγούμενη αυτής εργάσιμη ημέρα. Πρβλ και άρθρο 11 της υπ' αριθμ. 117384/26-10-2017 Κ.Υ.Α. (3821 Β').

Πρβλ. άρθρο 12 παρ. 1.2.1.1. & 1.2.1.2 της υπ' αριθμ. 117384/26-10-2017 Κ.Υ.Α.

Σε περίπτωση εφαρμογής της διαδικασίας του άρθρου 95 παρ. 2 περ. Β υποπ. Αα του ν. 4412/2016 "Ελεύθερη συμπλήρωση τιμολογίου", οι αναθέτουσες αρχές περιλαμβάνουν στην εν λόγω περίπτωση (στ) αναφορά για την υποβολή του σχετικού τιμολογίου.

Πρβ. άρθρο 92 παρ. 8 του ν. 4412/2016, όπως προστέθηκε με το άρθρο 43 παρ.8 υποπαρ. β. του ν. 4605/2019 και τροποποιήθηκε από το άρθρο 56 παρ. 4 του ν. 4609/2019.

Άρθρο 92 παρ. 7 του ν. 4412/2016, όπως προστέθηκε με το άρθρο 43 παρ. 8 περ. β' του ν. 4605/2019 και το άρθρο 56 παρ. 3 του ν. 4609/2019 (Α'67). Σημειώνεται ότι η προθεσμία των 10 ημερών που αναγράφεται στο παρόν σημείο αφορά μόνο τον χρόνο υπογραφής της ΥΔ και σε καμία περίπτωση δεν συνδέεται με την συνολική προθεσμία υποβολής των προσφορών με την έννοια ότι οι οικονομικοί φορείς έχουν τη δυνατότητα να υποβάλλουν την προσφορά τους οποτεδήποτε κατά την ως άνω προθεσμία.

Επισημαίνεται ότι, ως προς τις προθεσμίες για την ολοκλήρωση των ενεργειών της Επιτροπής Διενέργειας Διαγωνισμού ισχύουν τα οριζόμενα στο άρθρο 221Α του ν. 4412/2016, το οποίο προστέθηκε με το άρθρο 43 παρ. 28 του ν. 4605/19 και τροποποιήθηκε με το αρ. 56 παρ. 7 του ν. 4609/2019

Πρβ άρθρο 221^Α παρ. 1 περ. β του ν. 4412/2016 όπως προστέθηκε με την παρ. 28 του άρθρου 43 του ν. 4605/2019 και τροποποιήθηκε με το αρ. 56 παρ. 7 του ν. 4609/2019

Επισημαίνεται ότι αν η αναθέτουσα αρχή θεωρήσει ότι προσφορές φαίνονται ασυνήθιστα χαμηλές, απαιτεί από τους οικονομικούς φορείς να εξηγήσουν την τιμή ή το κόστος που προτείνουν στην προσφορά τους, εντός αποκλειστικής προθεσμίας, κατά ανώτατο όριο δέκα ημερών από την κοινοποίηση της σχετικής πρόσκλησης. Στην περίπτωση αυτή εφαρμόζονται τα άρθρα 88 και 89 του ν. 4412/2016.

Πρβλ. άρθρο 103 παρ. 1 εδ. α του ν. 4412/2016, όπως τροποποιήθηκε με το άρθρο 43 παρ. 12 περ. α του ν. 4605/19.

Πρβλ. άρθρο 103 παρ. 1 του ν. 4412/2016, όπως τροποποιήθηκε με το άρθρο 107 περ. 19 του ν. 4497/2017 (Α 171).

Πρβλ. άρθρο 103 παρ. 2 του ν. 4412/2016, όπως αντικαταστάθηκε με το άρθρο 43 παρ. 12 περ. β του ν. 4605/19.

Με την επιφύλαξη των παρ. 7 και 8 του άρθρου 78 του ν. 4412/2016 (λήψη επανορθωτικών μέσων).

Πρβλ. άρθρο 103 παρ. 6 του ν. 4412/2016, όπως τροποποιήθηκε με το άρθρο 43 παρ. 12 περ. γ του ν. 4605/19.

24 Πρβλ. άρθρο 105 παρ. 2 του ν. 4412/2016, όπως τροποποιήθηκε με το άρθρο 43 παρ. 13 περ. β του ν. 4605/19.

25 Πρβλ. άρθρο 105 παρ. 3 του ν. 4412/2016, όπως τροποποιήθηκε με το άρθρο 43 παρ. 13 περ. γ του ν. 4605/19.

26 Η απόφαση κατακύρωσης κοινοποιείται στον προσωρινό ανάδοχο: 1) στην περίπτωση υποβολής υπεύθυνης δήλωσης, μετά τον έλεγχο αυτής και τη διαπίστωση της ορθότητάς της από την Επιτροπή Διαγωνισμού κατά το άρθρο 4.2 ε' πρώτο εδάφιο, και 2) στην περίπτωση που δεν απαιτείται η υποβολή υπεύθυνης δήλωσης, μετά την ολοκλήρωση του ελέγχου των δικαιολογητικών του προσωρινού αναδόχου κατά τα οριζόμενα στο άρθρο 4.2 α' έως δ' της παρούσας και την άπρακτη πάροδο της προθεσμίας άσκησης προδικαστικής προσφυγής.

27 Πρβλ. άρθρο 105 παρ. 5 του ν. 4412/2016, όπως τροποποιήθηκε με το άρθρο 43 παρ. 13 περ. δ του ν. 4605/19.

28 Πρβλ. παρ. 7 του άρθρου 379 του ν. 4412/2016, όπως τροποποιήθηκε με το άρθρο 43 παρ. 4 του ν. 4487/2017 (Α' 116). Πρβ. και άρθρο 15 παρ. 1 της ΚΥΑ 117384/26-10-2017.

29 Πρβλ. άρθρο 361 του ν. 4412/2016.

30 Πρβ. άρθρο 364 παρ. 2 του ν. 4412/2016, όπως προστέθηκε με το άρθρο 43 παρ. 41 του ν. 4605/2019.

31 Πρβλ. άρθρο 367 του ν. 4412/2016 και π.δ. 39/2017.

32 Πρβ. άρθρο 365 παρ. 1 του ν. 4412/2016, όπως τροποποιήθηκε από το άρθρο 43 παρ. 42 του ν. 4605/2019.

33 Πρβλ. άρθρο 372 παρ. 1 έως 3 του ν. 4412/2016.

34 Πρβ. άρθρο 372 παρ. 4 του ν. 4412/2016, όπως τροποποιήθηκε από το άρθρο 43 παρ. 45 του ν. 4605/2019

35 Πρβλ. άρθρο 80 παρ. 10 ν. 4412/2016, όπως τροποποιήθηκε με το άρθρο 107 περ. 14 του ν. 4497/2017 (Α 171).

36 Τίθεται μόνο εφόσον πρόκειται για συγχρηματοδοτούμενο έργο από πόρους της Ευρωπαϊκής Ένωσης.

37 Τίθεται μόνο εφόσον επιλεγεί η διενέργεια κλήρωσης για τη συγκρότηση συλλογικών οργάνων.

38 Από 1-1-2017 τίθεται σε ισχύ το π.δ 80/2016 (Α' 145), το οποίο με το άρθρο 13 καταργεί το π.δ 113/2010.

39 Τίθεται μόνο όταν εκ του συμβατικού ποσού (1.000.000 ΕΥΡΩ χωρίς ΦΠΑ), προκύπτει υποχρέωση ονομαστικοποίησης των μετοχών των Α.Ε.

40 Νόμοι, ΠΔ και υπουργικές αποφάσεις που εκδίδονται μετά την έναρξη της διαδικασίας σύναψης της σύμβασης σύμφωνα με το άρθρο 120 του ν. 4412/2016, δεν αποτελούν μέρος του εφαρμοστέου θεσμικού πλαισίου της.

Όταν πρόκειται για συγχρηματοδοτούμενο από την Ε.Ε. έργο, τούτο να αναγράφεται στη Διακήρυξη και ειδικότερα να αναγράφεται ο τίτλος της Πράξης και του Επιχειρησιακού

Προγράμματος στο πλαίσιο του οποίου είναι ενταγμένο το δημοπρατούμενο έργο, καθώς και τα ποσοστά συγχρηματοδότησης της δαπάνης του έργου από εθνικούς και ενωσιακούς πόρους (με αναφορά στο διαρθρωτικό ταμείο). Επίσης, η σχετική συμπλήρωση ακολουθεί τη διακριτή ορολογία Συλλογικές Αποφάσεις (ΣΑ) έργων ή ΚΑΕ, ανάλογα την πηγή χρηματοδότησης (ΠΔΕ ή Τακτικός προϋπολογισμός). Για το ζήτημα της ανάληψης δαπανών δημοσίων επενδύσεων, βλ. και άρθρο 5 του π.δ. 80/2016.

41

Οι κρατήσεις προσαρμόζονται ανάλογα με τον φορέα εκτέλεσης του έργου.

42

Πρβλ. άρθρο 4 παρ. 3 έβδομο εδάφιο του ν. 4013/2011, όπως αντικαταστάθηκε από το άρθρο 44 του ν. 4605/2019.

43

Ή/και η Επιτροπή Διαγωνισμού, κατά περίπτωση (πρβλ. άρθρο 13 παρ. 3 περ. γ' & δ' της με. αρ. 117384/26-10-2017 Κ.Υ.Α.).

44

Πρβλ. ομοίως προηγούμενη υποσημείωση.

45

Σύμφωνα με το άρθρο 4 παρ. 4 του π.δ 80/2016 "Ανάληψη υποχρεώσεων από τους διατάκτες" (Α' 145): "Οι διακηρύξεις, οι αποφάσεις ανάθεσης και οι συμβάσεις που συνάπτονται για λογαριασμό των φορέων Γενικής Κυβέρνησης αναφέρουν απαραίτητα τον αριθμό και τη χρονολογία της απόφασης ανάληψης υποχρέωσης, τον αριθμό καταχώρισής της στα λογιστικά βιβλία του οικείου φορέα, καθώς και τον αριθμό της απόφασης έγκρισης της πολυετούς ανάληψης σε περίπτωση που η δαπάνη εκτείνεται σε περισσότερα του ενός οικονομικά έτη.". Επίσης, σύμφωνα με το άρθρο 12 παρ. 2 γ) του ίδιου π.δ : "Διακηρύξεις, όπου απαιτείται, και αποφάσεις ανάθεσης που εκδίδονται και συμβάσεις που συνάπτονται από φορείς της Γενικής Κυβέρνησης είναι άκυρες, εφόσον δεν έχει προηγηθεί αυτών η έκδοση της απόφασης ανάληψης υποχρέωσης του άρθρου 2, παρ. 2 του παρόντος. "Πρβλ. και άρθρο 5 του ως άνω διατάγματος "Ανάληψη δαπανών δημοσίων επενδύσεων".

46

Σε περίπτωση που περιλαμβάνονται τυχόν δικαιώματα προαίρεσης, διαμορφώνεται αναλόγως η εκτιμώμενη αξία της σύμβασης (προϋπολογισμός δημοπράτησης) και το παρόν άρθρο (πρβ. άρθρα 6 παρ. 1 και 132 παρ. 1 περ. α' του ν. 4412/2016).

47

Το ποσό των απρόβλεπτων δαπανών επαναυπολογίζεται κατά την υπογραφή της σύμβασης, ανάλογα με την προσφερθείσα έκπτωση, ώστε να διατηρείται η εν λόγω ποσοστιαία αναλογία του 15% επί της δαπάνης εργασιών με ΓΕ&ΟΕ, σύμφωνα με την παράγραφο 3 του άρθρου 156 ν. 4412/2016.

48

Πρβλ. άρθρο 6 παρ. 7 του ν. 4412/2016.

49

Η αναθέτουσα αρχή διαμορφώνει το παρόν σημείο της διακήρυξης, ανάλογα με το αν αποφασίσει να υποδιαιρέσει τη σύμβαση σε περισσότερα τμήματα/έργα ή όχι, ήτοι να τα αναθέσει ως ενιαίο σύνολο. Στην περίπτωση που επιλέξει να μην υποδιαιρέσει σε τμήματα, αναφέρει, στο παρόν σημείο της διακήρυξης, τους βασικούς λόγους της απόφασής της αυτής (πρβλ. άρθρο 59 του ν. 4412/2016).

50

όπως συμπληρώθηκε με το άρθρο 43 παρ. 21 του ν. 4605/2019

51

Μπορεί η έναρξη της προθεσμίας να ορίζεται διαφορετικά, αν λόγου χάρη δεν προβλέπεται η άμεση έναρξη των εργασιών (άρθρο 147 παρ.2 ν. 4412/2016).

52

Με την επιφύλαξη της επόμενης υποσημείωσης.

53

Οι αναθέτουσες αρχές μπορεί να επιτρέπουν την υποβολή εναλλακτικών προσφορών και στην περίπτωση αυτή προσαρμόζεται αντιστοίχως το 13.4. (πρβλ άρθρο 57 του ν. 4412/2016).

54

Το ποσοστό της εγγύησης συμμετοχής δεν μπορεί να υπερβαίνει το 2% της εκτιμώμενης αξίας της σύμβασης, χωρίς το Φ.Π.Α., με ανάλογη στρογγυλοποίηση μη συνυπολογιζομένων των δικαιωμάτων προαίρεσης και παράτασης της σύμβασης (Πρβ άρθρο 72 παρ. 1 περ. α, όπως τροποποιήθηκε με την παρ. 5α του άρθρου 43 ν. 4605/2019 (Α' 52)).

55

Πρβ. άρθρο 72 παρ. 1 του ν. 4412/2016, όπως τροποποιήθηκε με την περ. 4 του άρθρου 107 του ν. 4497/2017 (Α' 171) και την παρ. 5 περ. β, γ και δ του άρθρου 43 του ν. 4605/2019

56

Εφόσον συντρέχει περίπτωση, κατά το άρθρο 149 του ν. 4412/2016, οπότε μνημονεύονται και οι απαραίτητες λεπτομέρειες.

57

Συμπληρώνεται αν προβλέπεται ή όχι η χορήγηση προκαταβολής. Σύμφωνα με την παράγραφο 10 εδ. α του άρθρου 25 του ν. 3614/2007 (όπως προστέθηκε με την παρ. 3 του άρθρου 242 του ν. 4072/2012), στις περιπτώσεις συγχρηματοδοτούμενων δημόσιων έργων στις διακηρύξεις υποχρεωτικά περιλαμβάνεται δυνατότητα χορήγησης προκαταβολής. Η υποχρέωση αυτή εξακολουθεί να ισχύει και για τα προγράμματα της περιόδου 2014-2020 δυνάμει της παρ. 15 του άρθρου 59 του ν. 4314/2014.

58

Εφόσον προβλέπεται προκαταβολή συμπληρώνονται οι όροι για την εγγυητική επιστολή προκαταβολής. Επισημαίνεται ότι η εγγύηση καλής εκτέλεσης καλύπτει και την παροχή ισόποσης προκαταβολής προς τον ανάδοχο, χωρίς να απαιτείται η κατάθεση εγγύησης προκαταβολής. Στην περίπτωση που με την παρούσα ορίζεται μεγαλύτερο ύψος προκαταβολής (πχ 15%), αυτή λαμβάνεται με την κατάθεση από τον ανάδοχο εγγύησης προκαταβολής που θα καλύπτει τη διαφορά μεταξύ του ποσού της εγγύησης καλής εκτέλεσης και του ποσού της καταβαλλόμενης προκαταβολής (παρ. 1 δ άρθρου 72 του ν. 4412/2016).

59

Οι αναθέτουσες αρχές μπορούν να ζητούν από τους προσφέροντες να παράσχουν «Εγγύηση καλής λειτουργίας» για την αποκατάσταση των ελαττωμάτων που ανακύπτουν ή των ζημιών που προκαλούνται από δυσλειτουργία των έργων κατά την περίοδο εγγύησης καλής λειτουργίας, εφόσον προβλέπεται στα έγγραφα της σύμβασης. Το ύψος της εγγύησης καλής λειτουργίας συμπληρώνεται σε συγκεκριμένο χρηματικό ποσό. Οι εγγυητικές επιστολές καλής λειτουργίας περιλαμβάνουν κατ' ελάχιστον τα αναφερόμενα στην παράγραφο 15.2 της παρούσας και επιπρόσθετα, τον αριθμό και τον τίτλο της σχετικής σύμβασης.

60

Τα γραμμάτια σύστασης χρηματικής παρακαταθήκης του Ταμείου Παρακαταθηκών και Δανείων, για την παροχή εγγυήσεων συμμετοχής και καλής εκτέλεσης (εγγυοδοτική παρακαταθήκη) συστήνονται σύμφωνα με την ειδική νομοθεσία που διέπει αυτό και ειδικότερα βάσει του άρθρου 4 του π.δ της 30 Δεκεμβρίου 1926/3 Ιανουαρίου 1927 ("Περί συστάσεως και αποδόσεως παρακαταθηκών και καταθέσεων παρά τω Ταμείω Παρακαταθηκών και Δανείων"). Πρβλ. Το με αρ. πρωτ. 2756/23-5-2017 έγγραφο της Ε.Α.Α.ΔΗ.ΣΥ. (ΑΔΑ: 7ΝΣΡΟΕΤΒ-975).

61

Πρβλ. και τα ειδικότερα οριζόμενα στο άρθρο 4.1.ζ. της παρούσας, ως προς τις εγγυήσεις συμμετοχής.

62

Η ελάχιστη προθεσμία παραλαβής των προσφορών καθορίζεται σύμφωνα με το άρθρο 121 ου ν. 4412/2016, όπως αυτό τροποποιήθηκε με την παρ. 19 του άρθρου 43 του ν. 4605/2019 .

63

Προτείνεται οι αναθέτουσες αρχές να ορίζουν την ημερομηνία ηλεκτρονικής αποσφράγισης των προσφορών μετά την παρέλευση τριών εργασίμων ημερών από την καταληκτική ημερομηνία υποβολής των προσφορών, προκειμένου να έχει προσκομιστεί από τους συμμετέχοντες και η πρωτότυπη εγγύηση συμμετοχής, σύμφωνα με τα προβλεπόμενα στο άρθρο 3.5. περ. β της παρούσας.

64

Ορίζεται ο χρόνος από την Αναθέτουσα Αρχή κατ' εκτίμηση των ιδιαιτεροτήτων της διαδικασίας.

65 Για τον καθορισμό του χρόνου ισχύος της προσφοράς, πρβ. Άρθρο 97 παρ. 3 του ν. 4412/2016.

66 Πρβ. υποσημείωση για προκήρυξη σύμβασης στο άρθρο 2.1 της παρούσας.

67 Σύμφωνα με τις περ. (31) και (35) παρ. 1 και την παρ. 3 άρθρου 377 καθώς και τις παρ. 11 και 12 άρθρου 379 ν. 4412/2016, εξακολουθεί η υποχρέωση δημοσίευσης προκήρυξης σύμφωνα με τις παρ. 7 και 8 άρθρου 15 ν. 3669/2008 μέχρι την 31/12/2017 σε δύο ημερήσιες εφημερίδες και στον περιφερειακό και τοπικό τύπο μέχρι 31/12/2020 (πρβλ και την ενότητα Δ της εγκυκλίου με αριθ. Ε. 16/2007 της ΓΓΔΕ του ΥΠΕΧΩΔΕ).

68 Πρβλ. άρθρο 68 ν. 4412/2016. Εφόσον η αναθέτουσα αρχή επιλέξει τη διαβούλευση επί των δημοσιευμένων εγγράφων της σύμβασης σύμφωνα προς τα οριζόμενα στο άρθρο 68 ν. 4412/2016, συμπληρώνεται το άρθρο 20^Α κατ' αντιστοιχία με το άρθρο 20^Α του τεύχους διακήρυξης σύμβασης έργου με αξιολόγηση μελέτης (μελετοκατασκευή)

69 Πρβ. Άρθρο 25 του ν. 4412/2016. Επισημαίνεται ότι οι αναθέτουσες αρχές δεν μπορούν να καλούν συγκεκριμένες τάξεις/ πτυχία του ΜΕΕΠ.

70 Κατ' αντιστοιχία με τα ουσιώδη χαρακτηριστικά του έργου σύμφωνα με το άρθρο 11 της παρούσας (αναφέρεται η κατηγορία ή οι κατηγορίες στις οποίες εμπίπτει το έργο σύμφωνα με το άρθρο 100 του ν. 3669/2008 και τους ειδικότερους όρους του άρθρου 76 ν. 4412/2016).

71 Πρβλ περ. ε παρ. 1 άρθρου 91 ν. 4412/2016.

72 Πρβλ. άρθρο 73 παρ. 1 εδ. α του ν. 4412/2016, όπως τροποποιήθηκε με το άρθρο 107 περ. 6 του ν. 4497/2017. Επισημαίνεται ότι οι αναθέτουσες αρχές πρέπει να προσαρμόζουν το σχετικό πεδίο του Μέρους ΙΙΙ.Α του ΤΕΥΔ και ειδικότερα, αντί της αναφοράς σε "τελεσίδικη καταδικαστική απόφαση", δεδομένης της ως άνω νομοθετικής μεταβολής, να θέτουν τη φράση "αμετάκλητη καταδικαστική απόφαση", η δε σχετική δήλωση του οικονομικού φορέα στο ΤΕΥΔ αφορά μόνο σε αμετάκλητες καταδικαστικές αποφάσεις.

73 Πρβλ. άρθρο 73 παρ. 1 τελευταία δύο εδάφια του ν. 4412/2016, όπως τροποποιήθηκαν με το άρθρο 107 περ. 7 του ν. 4497/2017.

74 Πρβ. άρθρο 73 παρ. 2 περίπτωση γ του ν. 4412/2016 , η οποία προστέθηκε με το άρθρο 39 του ν. 4488/2017.

75 Επισημαίνεται ότι η εν λόγω πρόβλεψη για παρέκκλιση από τον υποχρεωτικό αποκλεισμό αποτελεί δυνατότητα της αναθέτουσας αρχής (πρβλ. Άρθρο 73 παρ. 3 του ν. 4412/2016). Σε περίπτωση που δεν επιθυμεί να προβλέψει τη σχετική δυνατότητα, η αναθέτουσα αρχή διαγράφει την παράγραφο αυτή.

76 Επισημαίνεται ότι η εν λόγω πρόβλεψη για παρέκκλιση από τον υποχρεωτικό αποκλεισμό αποτελεί δυνατότητα της αναθέτουσας αρχής (πρβλ. Άρθρο 73 παρ. 3 του ν. 4412/2016). Σε περίπτωση που δεν επιθυμεί να προβλέψει τη σχετική δυνατότητα, η αναθέτουσα αρχή διαγράφει την παράγραφο αυτή.

77 Οι λόγοι της παραγράφου 22.Α.4. αποτελούν δυνητικούς λόγους αποκλεισμού σύμφωνα με το άρθρο 73 παρ. 4 ν. 4412/2016. Κατά συνέπεια, η αναθέτουσα αρχή δύναται να επιλέξει έναν, περισσότερους, όλους ή ενδεχομένως και κανέναν από τους λόγους αποκλεισμού συνεκτιμώντας τα ιδιαίτερα χαρακτηριστικά της υπό ανάθεση σύμβασης (εκτιμώμενη αξία αυτής, ειδικές περιστάσεις κλπ), με σχετική πρόβλεψη στο παρόν σημείο της διακήρυξης.

Σημειώνεται ότι ο ανωτέρω εθνικός λόγος αποκλεισμού τίθεται στη διακήρυξη μόνο για

συμβάσεις έργων προϋπολογισμού εκτιμώμενης αξίας ανώτερης του 1.000.000,00 ευρώ και στην περίπτωση αυτή συμπληρώνεται στο Μέρος ΙΙΙ Δ του ΤΕΥΔ

78

Πρβλ. άρθρο 73 παρ. 10 ν. 4412/2016, η οποία προστέθηκε με το άρθρο 107 περ. 9 του ν. 4497/2017. Επίσης, βλ. υπ' αριθμ. πρωτ. 6271/30-11-2018 έγγραφο της Αρχής (ΑΔΑ Ψ3Κ80ΞΤΒ-09Β) σχετικά με την απόφαση ΔΕΕ της 24 Οκτωβρίου 2018 στην υπόθεση C-124/2017 Vossloh, ιδίως σκέψεις 38-41, ΣτΕ ΕΑ 40/2019..

79

Υπενθυμίζεται ότι αναφορά στην παράγραφο 22.Α.4 θα γίνει μόνο στην περίπτωση που η Αναθέτουσα Αρχή επιλέξει κάποιον από τους δυνητικούς λόγους αποκλεισμού.

80

Επισημαίνεται ότι όλα τα κριτήρια ποιοτικής επιλογής, πλην της καταλληλότητας για την άσκηση επαγγελματικής δραστηριότητας (αρ. 75 παρ. 2 σε συνδυασμό με το αρ. 76 του ν. 4412/2016), είναι προαιρετικά για την αναθέτουσα αρχή και πρέπει να σχετίζονται και να είναι ανάλογα με το αντικείμενο της σύμβασης (άρθρο 75 παρ. 1 του ν. 4412/2016). Σε κάθε περίπτωση, πρέπει να διαμορφώνονται κατά τρόπο, ώστε να μην περιορίζεται δυσανάλογα η συμμετοχή των ενδιαφερόμενων οικονομικών φορέων στους διαγωνισμούς. Κατά το στάδιο του προσδιορισμού των κριτηρίων καταλληλότητας των υποψηφίων, είναι αναγκαίο να τηρούνται από τις αναθέτουσες αρχές, οι θεμελιώδεις ενωσιακές αρχές, ιδίως η αρχή της ίσης μεταχείρισης των συμμετεχόντων, της αποφυγής των διακρίσεων, της διαφάνειας και της ανάπτυξης του ελεύθερου ανταγωνισμού. Τα κριτήρια επιλογής του άρθρου 22.Β - 22.Ε εξετάζονται κατά τη διαδικασία ελέγχου της καταλληλότητας του προσφέροντος να εκτελέσει τη σύμβαση (κριτήρια "on/off").

81

Επισημαίνεται ότι οι αναθέτουσες αρχές δεν μπορούν να καλούν συγκεκριμένες τάξεις/πτυχία του ΜΕΕΠ. Πρβλ. άρθρα 76 παρ. 1, 3 και 4, όπως ισχύουν δυνάμει του άρθρου 119 παρ. 5 περ. α' έως δ' του ν. 4472/2017, σε συνδυασμό με το άρθρο 75 παρ. 2 & 5 του ν. 4412/2016 (πρβ. και άρθρο 80 παρ. 1 του ν. 3669/2008, όπως αντικαταστάθηκε με το άρθρο 119 παρ. 5 περ. η' του ν. 4472/2017).

82

Οι αναθέτουσες αρχές μπορούν να επιβάλλουν απαιτήσεις που να διασφαλίζουν ότι οι οικονομικοί φορείς διαθέτουν την αναγκαία οικονομική και χρηματοδοτική ικανότητα για την εκτέλεση της σύμβασης. Όλες οι απαιτήσεις πρέπει να σχετίζονται και να είναι ανάλογες με το αντικείμενο της σύμβασης (πρβ. άρθρο 75 παρ. 1 τελευταίο εδάφιο και αρ. 75 παρ. 3 του ν. 4412/2016). Οι εν λόγω απαιτήσεις καθορίζονται περιγραφικά στο παρόν σημείο, χωρίς παραπομπή σε τάξεις/πτυχία του ΜΕΕΠ. Σε κάθε περίπτωση και μέχρι την κατάργηση των άρθρων 80 έως 110 του ν. 3669/2008 και την έναρξη ισχύος του π.δ. του άρθρου 118 παρ. 20 του ν. 4472/2017, επισημαίνεται ότι, εφόσον η αναθέτουσα αρχή επιλέξει την παραπομπή σε τάξεις/πτυχία του ΜΕΕΠ ως προς τον καθορισμό των απαιτήσεων για τις εγγεγραμμένες στο ΜΕΕΠ εργοληπτικές επιχειρήσεις, πρέπει να περιγράψει αναλυτικά τις αντίστοιχες απαιτήσεις και για τις αλλοδαπές εργοληπτικές επιχειρήσεις.

83

Οι αναθέτουσες αρχές μπορούν να επιβάλλουν απαιτήσεις που να διασφαλίζουν ότι οι οικονομικοί φορείς διαθέτουν την αναγκαία τεχνική και επαγγελματική ικανότητα για την εκτέλεση της σύμβασης. Όλες οι απαιτήσεις πρέπει να σχετίζονται και να είναι ανάλογες με το αντικείμενο της σύμβασης (πρβ. άρθρο 75 παρ. 1 τελευταίο εδάφιο και αρ. 75 παρ. 4 του ν. 4412/2016). Οι εν λόγω απαιτήσεις καταρχάς καθορίζονται περιγραφικά στο παρόν σημείο, χωρίς παραπομπή σε τάξεις/πτυχία του ΜΕΕΠ ή βαθμίδες/κατηγορίες του ΜΕΚ. Σε κάθε περίπτωση και μέχρι την κατάργηση των άρθρων 80 έως 110 του ν. 3669/2008 και την έναρξη ισχύος του π.δ. του άρθρου 118 παρ. 20 του ν. 4472/2017, επισημαίνεται ότι, εφόσον η αναθέτουσα αρχή επιλέξει την παραπομπή σε τάξεις/πτυχία του ΜΕΕΠ ή βαθμίδες/κατηγορίες του ΜΕΚ ως προς τον καθορισμό των απαιτήσεων για τις εγγεγραμμένες στο ΜΕΕΠ εργοληπτικές επιχειρήσεις (πχ. στελέχωση), πρέπει να περιγράψει αναλυτικά τις αντίστοιχες απαιτήσεις και για τις αλλοδαπές εργοληπτικές επιχειρήσεις.

84

Προαιρετική επιλογή: Η παρ. 22.Ε τίθεται κατά διακριτική ευχέρεια της αναθέτουσας αρχής και

συμπληρώνεται σύμφωνα με το άρθρο 82 του ν. 4412/2016. Επισημαίνεται ότι όλες οι απαιτήσεις πρέπει να σχετίζονται και να είναι ανάλογες με το αντικείμενο της σύμβασης (άρθρο 75 παρ. 1 ν. 4412/2016).

85

Το εδάφιο αυτό προστίθεται κατά την κρίση της αναθέτουσας αρχής σύμφωνα με το άρθρο 78 παρ. 1 του ν. 4412/2016, άλλως διαγράφεται.

86

Προαιρετική επιλογή. Σύμφωνα με το άρθρο 78 παρ. 2 του ν. 4412/2016, στην περίπτωση συμβάσεων έργων οι αναθέτουσες αρχές μπορούν να απαιτούν την εκτέλεση ορισμένων κρίσιμων καθηκόντων απευθείας από τον ίδιο τον προσφέροντα (προαιρετική σημείωση του ανωτέρω εδαφίου).

87

Ως προς τον τρόπο υποβολής των αποδεικτικών μέσων του παρόντος άρθρου, τα οποία έχουν συνταχθεί/ παραχθεί από τους ίδιους τους οικονομικούς φορείς πρβλ. άρθρο 8 παρ. 3 της με. αρ. 117384/26-10-2017 Κ.Υ.Α.

88

Πρβ άρθρο 79Α παρ. 4 ν. 4412/2016, η οποία προστέθηκε με το άρθρο 43 παρ. 6 του ν. 4605/19. Σημειώνεται ότι η προθεσμία των 10 ημερών που αναγράφεται στο παρόν σημείο αφορά μόνο τον χρόνο υπογραφής του ΕΕΕΣ και σε καμία περίπτωση δεν συνδέεται με τη συνολική προθεσμία υποβολής των προσφορών, με την έννοια ότι οι οικονομικοί φορείς έχουν τη δυνατότητα να υποβάλλουν την προσφορά τους οποτεδήποτε κατά την ως άνω προθεσμία.

89

Επισημαίνεται ότι η ανωτέρω δυνατότητα εναπόκειται στη διακριτική ευχέρεια του οικονομικού φορέα. Εξακολουθεί να υφίσταται η δυνατότητα να υπογράφεται το ΤΕΥΔ από το σύνολο των φυσικών προσώπων που αναφέρονται στα τελευταία δύο εδάφια του άρθρου 73 παρ. 1 του ν. 4412/2016, όπως τροποποιήθηκαν με το άρθρο 107 περ. 7 του ν. 4497/2017.

90

Πρβλ. άρθρο 79Α ν. 4412/2016, το οποίο προστέθηκε με το άρθρο 107 περ. 13 του ν. 4497/2017.

91

Η υποχρεωτική αντικατάσταση του τρίτου, ως προς την παρ. 4, εναπόκειται στη διακριτική ευχέρεια της αναθέτουσας αρχής, εφόσον δε δεν την επιθυμεί, απαλείφεται η αναφορά στην παρ. 4 στο παρόν σημείο. Πρβλ. άρθρο. 78 παρ. 1 του ν, 4412/2016.

92

Πρβλ. άρθρο 80 παρ. 13 του ν. 4412/2016, όπως προστέθηκε με το άρθρο 43 παρ. 7, περ. α, υποπερίπτωση αε του ν. 4605/2019..

93

Πρβ. παράγραφο 12 άρθρου 80 του ν.4412/2016, όπως αυτή προστέθηκε με το άρθρο 43 παρ. 7, περ. α, υποπερίπτωση αδ' του ν. 4605/2019.

94

Εφιστάται η προσοχή των αναθετουσών αρχών στο ότι πρέπει να ζητείται η προσκόμιση δικαιολογητικών προς απόδειξη μόνο των λόγων αποκλεισμού και των κριτηρίων επιλογής που έχουν τεθεί στην παρούσα διακήρυξη. Επισημαίνεται, περαιτέρω, ότι, η αναθέτουσα αρχή δύναται, κατά το αρ. 79 παρ. 5 του ν. 4412/2016, να ζητεί από προσφέροντες, σε οποιοδήποτε χρονικό σημείο κατά τη διάρκεια της διαδικασίας, να υποβάλλουν όλα ή ορισμένα δικαιολογητικά, όταν αυτό απαιτείται για την ορθή διεξαγωγή της διαδικασίας.

95

Πρβ. παράγραφο 12 άρθρου 80 του ν.4412/2016, όπως αυτή προστέθηκε με το άρθρο 43 παρ. 7, περ. α, υποπερίπτωση αδ' του ν. 4605/2019

96

Σύμφωνα με το άρθρο 73 παρ. 2 τελευταίο εδάφιο του ν. 4412/2016 : "Αν ο οικονομικός φορέας είναι Έλληνας πολίτης ή έχει την εγκατάστασή του στην Ελλάδα, οι υποχρεώσεις του που αφορούν τις εισφορές κοινωνικής ασφάλισης καλύπτουν τόσο την κύρια όσο και την επικουρική ασφάλιση."

97

Πρβ. παράγραφο 12 άρθρου 80 του ν.4412/2016, όπως αυτή προστέθηκε με το άρθρο 43 παρ. 7,

περ. α, υποπερίπτωση αδ' του ν. 4605/2019.

98

Λαμβανομένου υπόψη του σύντομου, σε πολλές περιπτώσεις, χρόνου ισχύος των πιστοποιητικών φορολογικής ενημερότητας, οι οικονομικοί φορείς μεριμνούν να αποκτούς εγκαίρως πιστοποιητικά που να καλύπτουν και τον χρόνο υποβολής της προσφοράς, σύμφωνα με τα ειδικότερα οριζόμενα στο άρθρο 104 του ν. 4412/2016, προκειμένου να τα υποβάλουν, εφόσον αναδειχθούν προσωρινοί ανάδοχοι. Τα εν λόγω πιστοποιητικά υποβάλλονται μαζί με τα υπόλοιπα αποδεικτικά μέσα του άρθρου 23 από τον προσωρινό ανάδοχο μέσω της λειτουργικότητας της «Επικοινωνίας» του υποσυστήματος.

99

Οι υπεύθυνες δηλώσεις του παρόντος τεύχους φέρουν εγκεκριμένη προηγμένη ηλεκτρονική υπογραφή ή προηγμένη ηλεκτρονική υπογραφή που υποστηρίζεται από εγκεκριμένο πιστοποιητικό (Πρβλ. άρθρο 9 παρ. 3 της με αρ. 117384/26-10-2017 Κ.Υ.Α.)

100

Πρβλ. ομοίως ως άνω υποσημείωση για τα πιστοποιητικά φορολογικής ενημερότητας

101

Πρβλ. παράγραφο 12 άρθρου 80 του ν.4412/2016, όπως αυτή προστέθηκε με το άρθρο 43 παρ. 7, περ. α, υποπερίπτωση αδ' του ν. 4605/2019.

102

Πρβ άρθρο 376 παρ. 17 ν. 4412/2016, όπως προστέθηκε με το άρθρο 43 παρ. 46 περ α του ν. 4605/2019

103

Εφόσον η αναθέτουσα αρχή την επιλέξει ως λόγο αποκλεισμού.

104

Πρβ. παράγραφο 12 άρθρου 80 του ν.4412/2016, όπως αυτή προστέθηκε με το άρθρο 43 παρ. 7, περ. α, υποπερίπτωση αδ' του ν. 4605/2019

105

Με εκτύπωση της καρτέλας “Στοιχεία Μητρώου/ Επιχείρησης”, όπως αυτά εμφανίζονται στο taxisnet.

106

Η πλατφόρμα της Ευρωπαϊκής Επιτροπής eCertis για την αναζήτηση ισοδύναμων πιστοποιητικών άλλων κρατών-μελών της Ε.Ε είναι διαθέσιμη, χωρίς κόστος, στη διαδρομή.

<https://ec.europa.eu/tools/ecertis/search>. Επισημαίνεται ότι η ΕΑΑΔΗΣΥ είναι ο αρμόδιος εθνικός φορέας για την καταχώρηση και τήρηση των στοιχείων του eCertis για την Ελλάδα. Πρβλ. το με αριθμ. πρωτ. 2282/25-4-2018 σχετικό έγγραφο της Αρχής στον ακόλουθο σύνδεσμο

[http://www.eaadhsy.gr/index.php/category-articles-gia-tous-foreis/341-ecertis-epigrammiko-apo8ethrio-pistopoihtikwn-twn-dhmosiwn-symvasewn?](http://www.eaadhsy.gr/index.php/category-articles-gia-tous-foreis/341-ecertis-epigrammiko-apo8ethrio-pistopoihtikwn-twn-dhmosiwn-symvasewn?highlight=Wyjly2VydGlzIiwiZXBpZ3JhbW1pa28iLCJhcG84ZXRocmlvIiwiZW5lcnRpcyBlcGlncmFtbWlrbyIsImVjZXJ0aXMgZXBpZ3JhbW1pa28gYXBvOGV0aHJpbyIsImVwaWdyYW1taWtvIGFwbzhldGhyaW8iXHQ==)

[highlight=Wyjly2VydGlzIiwiZXBpZ3JhbW1pa28iLCJhcG84ZXRocmlvIiwiZW5lcnRpcyBlcGlncmFtbWlrbyIsImVjZXJ0aXMgZXBpZ3JhbW1pa28gYXBvOGV0aHJpbyIsImVwaWdyYW1taWtvIGFwbzhldGhyaW8iXHQ==](http://www.eaadhsy.gr/index.php/category-articles-gia-tous-foreis/341-ecertis-epigrammiko-apo8ethrio-pistopoihtikwn-twn-dhmosiwn-symvasewn?highlight=Wyjly2VydGlzIiwiZXBpZ3JhbW1pa28iLCJhcG84ZXRocmlvIiwiZW5lcnRpcyBlcGlncmFtbWlrbyIsImVjZXJ0aXMgZXBpZ3JhbW1pa28gYXBvOGV0aHJpbyIsImVwaWdyYW1taWtvIGFwbzhldGhyaW8iXHQ==)

107

Εφόσον η αναθέτουσα αρχή τις επιλέξει, όλες ή κάποια/ες εξ αυτών, ως λόγους αποκλεισμού.

108

Επισημαίνεται ότι η αναθέτουσα αρχή, εφόσον μπορέσει να αποδείξει, με κατάλληλα μέσα, ότι συντρέχει κάποια από τις περιπτώσεις αυτές, αποκλείει οποιονδήποτε οικονομικό φορέα από τη συμμετοχή στη διαδικασία σύναψης της δημόσιας σύμβασης.

109

Εφόσον η αναθέτουσα αρχή την επιλέξει ως λόγο αποκλεισμού.

110

Η υποχρέωση προσκόμισης δικαιολογητικών ονομαστικοποίησης μετοχών, εφόσον πρόκειται για συμβάσεις εκτιμώμενης αξίας άνω του 1.000.000,00 ευρώ, αφορά μόνο στις ανώνυμες εταιρείες που λαμβάνουν μέρος στο διαγωνισμό, είτε πρόκειται για μεμονωμένους υποψήφιους, είτε για μέλη ενώσεων. Εξαιρούνται της υποχρέωσης αυτής οι εταιρείες που είναι εισηγμένες στο Χρηματιστήριο της χώρας εγκατάστασής τους και υποβάλλουν περί τούτου υπεύθυνη δήλωση του νομίμου εκπροσώπου τους.

111

Πρβ παράγραφο 12 άρθρου 80 του ν.4412/2016, όπως αυτή προστέθηκε με το άρθρο 43 παρ. 7, περ. α, υποπερίπτωση αδ' του ν. 4605/2019

112

Εφόσον συντρέχει περίπτωση λόγω του προϋπολογισμού της σύμβασης, πρέπει να προβλέπεται και η δυνατότητα συμμετοχής επιχειρήσεων εγγεγραμμένων στα Νομαρχιακά Μητρώα (βλέπετε άρθρα 105 και 106 του ν. 3669/2008). Στην περίπτωση αυτή να τίθεται η αντίστοιχη πρόβλεψη.

113

η οποία εκδίδεται σύμφωνα με τις ειδικές διατάξεις του ν. 3669/2008 και φέρει συγκεκριμένο χρόνο ισχύος.

114

Πρβλ. παράγραφο 12 άρθρου 80 του ν.4412/2016, όπως αυτή προστέθηκε με το άρθρο 43 παρ. 7, περ. α, υποπερίπτωση αδ' του ν. 4605/2019.

115

Πρβλ. άρθρα 76 παρ. 1, 3 και 4, όπως ισχύουν δυνάμει του άρθρου 119 παρ. 5 περ. α' έως δ' του ν. 4472/2017, σε συνδυασμό με το άρθρο 75 παρ. 2 & 5 του ν. 4412/2016

116

Πρβλ. ομοίως προηγούμενη υποσημείωση

117

Εφόσον έχει αναφερθεί σχετική απαίτηση στο άρθρο 22.Ε συμπληρώνεται αναλόγως σύμφωνα με το άρθρο 82 του ν. 4412/2016.

118

Πρβλ. παράγραφο 12 άρθρου 80 του ν. 4412/2016, όπως αυτή προστέθηκε με το άρθρο 43 παρ. 7, περ. α, υποπερίπτωση αδ' του ν. 4605/2019.

119

Σύμφωνα με τη διάταξη του άρθρου 20 παρ. 5 του ν. 3669/2008: "Για τη συμμετοχή σε διαγωνισμούς δημοσίων έργων χορηγείται σε κάθε εργοληπτική επιχείρηση εγγεγραμμένη στο Μ.Ε.ΕΠ. «ενημερότητα πτυχίου», η οποία, σε συνδυασμό με τη βεβαίωση εγγραφής που εκδίδεται από την υπηρεσία τήρησης του Μ.Ε.ΕΠ., συνιστά «επίσημο κατάλογο αναγνωρισμένων εργοληπτών» [...] και απαλλάσσει τις εργοληπτικές επιχειρήσεις από την υποχρέωση να καταθέτουν τα επιμέρους δικαιολογητικά στους διαγωνισμούς." Επισημαίνεται ότι, σύμφωνα με το άρθρο 22 (Τροποποιήσεις του Ν. 4412/2016) περ. 66 του ν. 4441/2016 (Α' 227] "α. Το πρώτο εδάφιο της περίπτωσης 31 της παραγράφου 1 του άρθρου 377 αντικαθίσταται ως εξής: «31) του Ν. 3669/2008 (Α' 116), πλην των άρθρων 80 έως 110, τα οποία παραμένουν σε ισχύ μέχρι την έκδοση του προεδρικού διατάγματος του άρθρου 83, των παραγράφων 4 και 5 του άρθρου 20 και της παραγράφου 1 α του άρθρου 176».

120

Στην περίπτωση όμως που η Ενημερότητα Πτυχίου δεν καλύπτει τις εισφορές επικουρικής ασφάλισης, τα σχετικά δικαιολογητικά υποβάλλονται ξεχωριστά.

121

Μόνο στην περίπτωση που έχει επιλεγεί από την αναθέτουσα αρχή ως λόγος αποκλεισμού.

122

Επισημαίνεται ότι ο οικονομικός φορέας παράγει από το υποσύστημα το ηλεκτρονικό αρχείο «εκτυπώσεις» των Δικαιολογητικών Συμμετοχής σε μορφή αρχείου Portable Document Format (PDF), το οποίο υπογράφεται με εγκεκριμένη προηγμένη ηλεκτρονική υπογραφή ή προηγμένη ηλεκτρονική υπογραφή με χρήση εγκεκριμένων πιστοποιητικών και επισυνάπτεται στον (υπο)φακέλο της προσφοράς «Δικαιολογητικά Συμμετοχής» (Πρβλ άρθρο 12 παρ. 1.2.4 της με. αρ. 117384/26-10-2017 Κ.Υ.Α.)

123

Πρβ. άρθρο 92 παρ. 8 του ν. 4412/2016, όπως προστέθηκε με το άρθρο 43 παρ.8 υποπαρ. β. του ν. 4605/2019 και τροποποιήθηκε από το άρθρο 56 παρ. 4 του ν. 4609/2019.

124

Οι αναθέτουσες αρχές μπορούν να προβλέπουν στα έγγραφα της σύμβασης ότι, κατόπιν αιτήματος του υπεργολάβου και εφόσον η φύση της σύμβασης το επιτρέπει, η αναθέτουσα αρχή καταβάλλει

απευθείας στον υπεργολάβο την αμοιβή του για την εκτέλεση προμήθειας, υπηρεσίας ή έργου, δυνάμει σύμβασης υπεργολαβίας με τον ανάδοχο. Στην περίπτωση αυτή, στα έγγραφα της σύμβασης καθορίζονται τα ειδικότερα μέτρα ή οι μηχανισμοί που επιτρέπουν στον κύριο ανάδοχο να εγείρει αντιρρήσεις ως προς αδικαιολόγητες πληρωμές, καθώς και οι ρυθμίσεις που αφορούν αυτόν τον τρόπο πληρωμής. Στην περίπτωση αυτή δεν αίρεται η ευθύνη του κύριου αναδόχου. Συμπληρώνεται αναλόγως.

125

Πρβλ και άρθρο 165 ν. 4412/2016.

126

Εφόσον στη Διακήρυξη τίθενται επιπλέον όροι τεχνικής ικανότητας, αναφέρεται η σχετική απόφαση του Υπουργού Υποδομών και Μεταφορών, όπως απαιτείται από το άρθρο 76 παρ. 2 του ν. 4412/2016 ή η αντίστοιχη απόφαση του άρθρου 53 παρ. 7 β του ν. 4412/2016 για επιπλέον όρους τεχνικής και οικονομικής ικανότητας.

**ΕΛΛΗΝΙΚΗ ΔΗΜΟΚΡΑΤΙΑ
ΝΟΜΟΣ ΚΑΡΔΙΤΣΑΣ
ΔΗΜΟΣ ΚΑΡΔΙΤΣΑΣ**

ΕΡΓΟ:

**“ΣΧΕΔΙΟ ΕΝΕΡΓΕΙΑΚΗΣ ΑΝΑΒΑΘΜΙΣΗΣ
ΚΑΙ ΕΞΟΙΚΟΝΟΜΗΣΗΣ ΕΝΕΡΓΕΙΑΣ ΣΤΟ
ΥΦΙΣΤΑΜΕΝΟ ΣΧΟΛΙΚΟ ΚΤΙΡΙΟ ΤΟΥ 2ου
– 5ου ΓΥΜΝΑΣΙΟΥ – 2ου ΛΥΚΕΙΟΥ
ΚΑΡΔΙΤΣΑΣ”**

ΤΕΧΝΙΚΗ ΕΚΘΕΣΗ ΠΑΡΕΜΒΑΣΕΩΝ

Περιεχόμενα

ΠΕΡΙΕΧΟΜΕΝΑ.....	1
1. ΓΕΝΙΚΑ.....	1
1.1 ΠΕΡΙΓΡΑΦΗ ΥΦΙΣΤΑΜΕΝΗΣ ΚΑΤΑΣΤΑΣΗΣ.....	4
1.1.1 Γεωμετρικά χαρακτηριστικά του κτιρίου.....	4
1.1.2 Υφιστάμενη κατάσταση δομικών στοιχείων.....	5
2. ΘΕΡΜΟΜΟΝΩΣΗ ΤΟΥ ΚΤΙΡΙΟΥ.....	7
2.1 Γενικά.....	7
2.2 Εξωτερική θερμομόνωση δομικών στοιχείων.....	7
2.3 Θερμομόνωση κεραμοσκεπής.....	9
3. ΑΝΤΙΚΑΤΑΣΤΑΣΗ ΚΟΥΦΩΜΑΤΩΝ.....	10
3.1 ΓΕΝΙΚΑ.....	10
3.2 ΥΦΙΣΤΑΜΕΝΗ ΚΑΤΑΣΤΑΣΗ - ΤΥΠΟΛΟΓΙΑ.....	10
3.3 ΕΠΕΜΒΑΣΕΙΣ ΚΟΥΦΩΜΑΤΩΝ.....	16
3.3.1 Αποξήλωση υφισταμένων.....	16
3.3.2 Τύποι νέων κουφωμάτων.....	16
3.3.3 Συντελεστές θερμοπερατότητας.....	18
4. ΑΝΤΙΚΑΤΑΣΤΑΣΗ ΦΩΤΙΣΤΙΚΩΝ.....	20
4.1 ΠΕΡΙΓΡΑΦΗ ΥΦΙΣΤΑΜΕΝΗΣ ΚΑΤΑΣΤΑΣΗΣ ΕΣΩΤΕΡΙΚΟΥ ΦΩΤΙΣΜΟΥ.....	20
4.2 ΠΡΟΤΕΙΝΟΜΕΝΗ ΠΑΡΕΜΒΑΣΗ.....	22
5. ΦΩΤΟΒΟΛΤΑΙΚΟ ΣΥΣΤΗΜΑ.....	27
5.1 ΓΕΝΙΚΑ.....	27
5.2 ΦΩΤΟΒΟΛΤΑΪΚΑ ΠΛΑΪΣΙΑ.....	27
5.2.1 Χωροθέτηση.....	28
5.3 Βάσεις στήριξης.....	28
5.4 Αντιστροφείς ισχύος (Inverters).....	30
5.4.1 Συσχέτιση τάσης αντιστροφέα με τάση ΦΒ πλαισίων.....	31
5.4.2 Συσχέτιση ρεύματος αντιστροφέα με ρεύμα ΦΒ πλαισίων.....	31
5.4.3 Ηλεκτρική συνδεσμολογία εγκατάστασης.....	32
5.5 Καλωδιώσεις.....	32
5.6 Μετρητής Ηλεκτρικής Ένεργειας.....	33
5.7 Γείωση συστήματος.....	34

1. ΓΕΝΙΚΑ

Το σχολικό κτίριο, στο οποίο στεγάζονται τα 2^ο & 5^ο Γυμνάσιο και το 2^ο Λύκειο Καρδίτσας, βρίσκεται επί της οδού Νίκου Τεμπονέρα 5 του Δήμου Καρδίτσας. Είναι ένα κτίριο το οποίο επεκτάθηκε σε δύο

Με τη συγχρηματοδότηση της Ελλάδας και της Ευρωπαϊκής Ένωσης

φάσεις ώστε να προκύψει η σημερινή μορφή. Το αρχικό κτίριο είχε οικοδομική άδεια από τις 3/10/1977 και με αριθμό άδειας 1293, που αφορούσε 1571,30 μ² κυρίου κτίσματος, 743,75 μ² γυμναστηρίου και 165,05 μ² wc δίπλα στο γυμναστήριο. Στη συνέχεια έγιναν δύο νέες τριώροφες επεκτάσεις σε δύο φάσεις, οι οποίες δεν δημιούργησαν νέο κτίριο ανεξάρτητο αλλά ενιαίους νέους χώρους πάνω στο αρχικό κτίριο. Το εμβαδόν της 1^{ης} επέκτασης είναι 180 μ² ανά όροφο και της 2^{ης} επέκτασης 190 μ² ανά όροφο. Το σύνολο αυτής της δόμησης είναι 1110 μ² και τακτοποιήθηκε με την δήλωση με Α/Α 2440722.

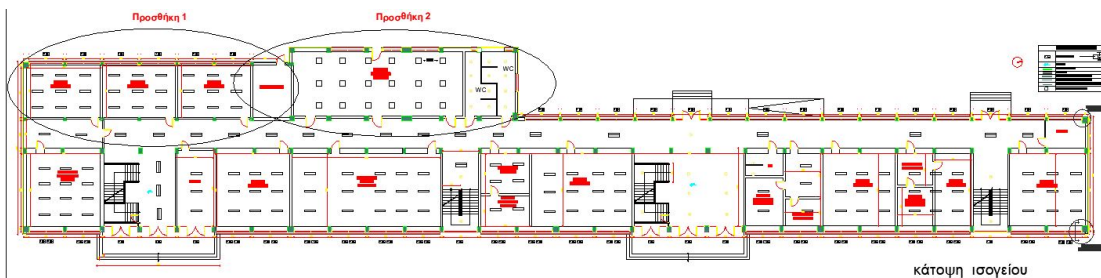

Το κτίριο περιλαμβάνει κυρίως χώρους αιθουσών διδασκαλίας δευτεροβάθμιας εκπαίδευσης, γραφεία καθηγητών, αίθουσες εργαστηρίων, WC, καθώς και βοηθητικούς χώρους αποθηκών και διαδρόμους και αποτελείται από τρεις (3) ορόφους όπως παρακάτω:

- Ισόγειο: Περιλαμβάνει γραφεία καθηγητών, διαδρόμους, εργαστήρια, αίθουσες, και τον μη θερμαινόμενο χώρο του λεβητοστασίου
- 1^{ος} και 2^{ος} όροφος: Αποτελούν θερμαινόμενους χώρους και περιλαμβάνουν αίθουσες διδασκαλίας, διαδρόμους και WC.



Με τη συγχρηματοδότηση της Ελλάδας και της Ευρωπαϊκής Ένωσης



Εικόνα 1.1: Άποψη της κεντρικής εισόδου (Ανατολικά) και της βοηθητικής εισόδου (Δυτικά)



Εικόνα 1.2: Τοπογραφική ορθοφωτογράφιση από το Εθνικό Κτηματολόγιο

Για το κτίριο του σχολικού συγκροτήματος (αρχικό και προσθήκες) προτείνονται τα παρακάτω μέτρα ενεργειακής αναβάθμισης:

- Θερμομόνωση εξωτερικών επιφανειών
- Θερμομόνωση οροφής
- Αντικατάσταση υφισταμένων κουφωμάτων με νέα από PVC
- Αντικατάσταση όλων των φωτιστικών του σχολείου με νέα τύπου Led
- Εγκατάσταση φωτοβολταϊκών ισχύος 10 kWστην οροφή του γυμναστηρίου (netmetering).

Να σημειωθεί ότι στο γυμναστήριο του σχολικού συγκροτήματος δεν γίνεται καμία παρέμβαση ενεργειακής αναβάθμισης, παρά μόνο η εγκατάσταση των φωτοβολταϊκών.

1.1 ΠΕΡΙΓΡΑΦΗ ΥΦΙΣΤΑΜΕΝΗΣ ΚΑΤΑΣΤΑΣΗΣ

1.1.1 Γεωμετρικά χαρακτηριστικά του κτιρίου

Οι κατόψεις και των τριών επιπέδων του κτιρίου φαίνονται στα σχήματα που ακολουθούν:

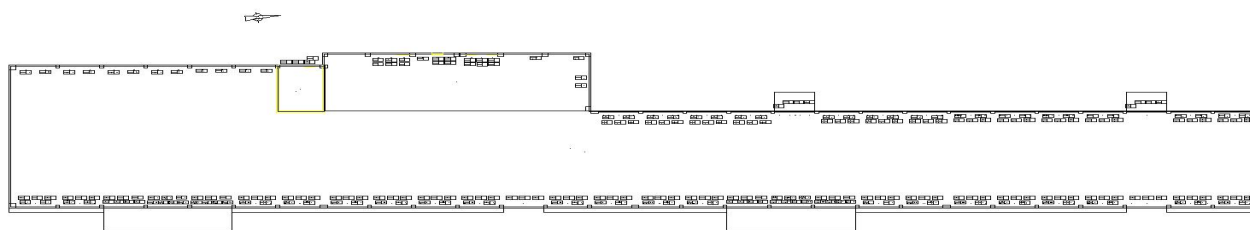

Εικόνα 1.3: Κάτοψη ισογείου

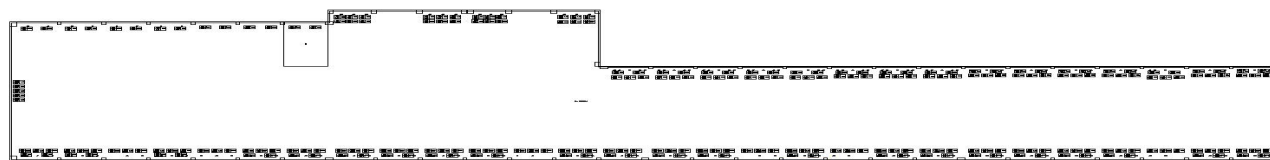

Εικόνα 1.4: Κάτοψη 1^{ου} και 2^{ου} ορόφου (τυπικός)

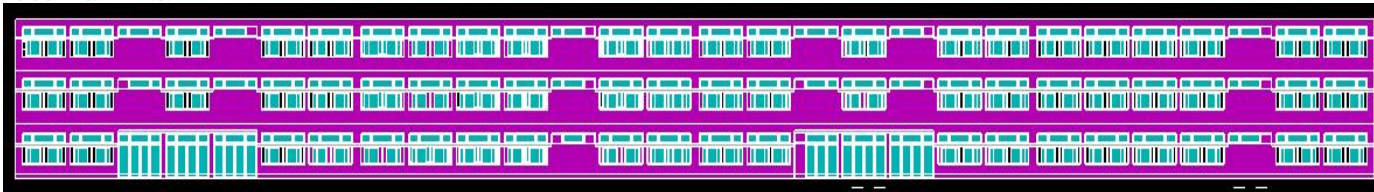

Εικόνα 1.5: Ανατολική όψη



Εικόνα 1.6: Δυτική όψη

1.1.2 Υφιστάμενη κατάσταση δομικών στοιχείων

Όπως αναφέρθηκε, το αρχικό κτίριο κατασκευάστηκε το 1977, πριν την έναρξη ισχύος του Κανονισμού Θερμομόνωσης Κτιρίων (Κ.Θ.Κ), και στην ίδια χρονολογική περίοδο έγινε και η πρώτη επέκτασή του, οπότε τα αδιαφανή δομικά στοιχεία του αρχικού κτιρίου και της πρώτης επέκτασης λαμβάνονται ως αμόνωτα. Με την ίδια λογική το δάπεδο σε επαφή με το φυσικό έδαφος, το δάπεδο του 1^{ου} ορόφου προς τον μη θερμαινόμενο χώρο του λεβητοστασίου και η κεραμοσκεπή του αρχικού κτιρίου και της πρώτης επέκτασης, δεν έχουν θερμομόνωση. Από εδώ και στο εξής με τον όρο αρχικό κτίριο θα εννοούμε το κτίριο που κατασκευάστηκε το 1977 και την 1^η επέκταση, και με τον όρο επέκταση την τελευταία προσθήκη του κτιρίου.

Έγινε ορισμός των όψεων του κτιρίου σύμφωνα με το παρακάτω σχέδιο, και ο υπολογισμός των ανηγμένων συντελεστών θερμοπερατότητας για κάθε όψη υπολογίζεται σύμφωνα με την εικόνα που ακολουθεί.

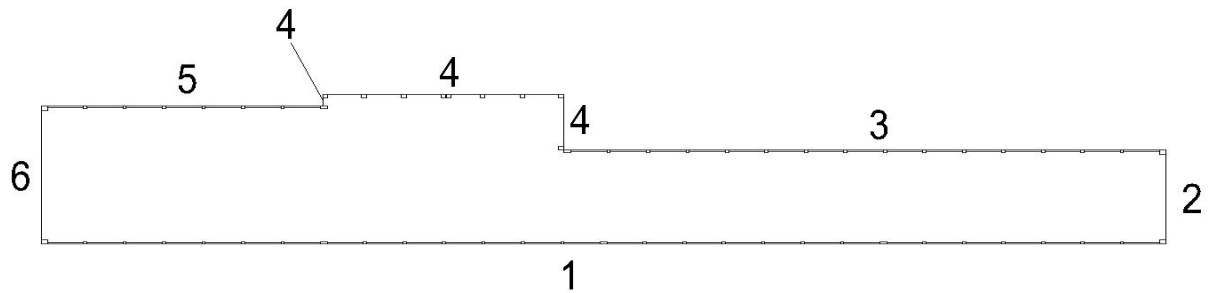

Εικόνα 1.7.: Αρίθμηση όψεων κτιρίου

Οι όψεις με την αρίθμηση -4-, ανήκουν στην επέκταση του κτιρίου, και οι συντελεστές θερμοπερατότητας είναι σύμφωνα με τον Κανονισμό Θερμομόνωσης Κτιρίων (Κ.Θ.Κ.).

2. ΘΕΡΜΟΜΟΝΩΣΗ ΤΟΥ ΚΤΙΡΙΟΥ

2.1 Γενικά

Το κτίριο είναι είτε παντελώς αμόνωτο εκτός της επέκτασης, και σίγουρα όχι σύμφωνα με τις απαιτήσεις του ΚΕΝΑΚ. Σύμφωνα με τον κανονισμό ενεργειακής απόδοσης κτιρίων, δίνεται μεγάλη βάση στη θερμική θωράκιση του κελύφους, δεδομένου ότι από αυτή θα εξαρτηθούν τα απαιτούμενα φορτία θέρμανσης, οπότε είναι σημαντικό να περιορίσουμε τις θερμικές συναλλαγές με το περιβάλλον. Επιλέγεται η λύση της εξωτερικής θερμομόνωσης των δομικών στοιχείων καθώς και της οροφής (κεραμοσκεπή).

2.2 Εξωτερική θερμομόνωση δομικών στοιχείων

Βασικές προδιαγραφές

Η εξωτερική θερμομόνωση θα γίνει με διογκωμένη πολυστερίνη. Η διογκωμένη πολυστερίνη έχει:

- Εξαιρετικές μονωτικές ιδιότητες
- Πολύ υψηλές μηχανικές αντοχές
- Απεριόριστη αντοχή στον χρόνο
- Εξαιρετικές αντισεισμικές ιδιότητες

Η εφαρμογή της εξωτερικής θερμομόνωσης με διογκωμένη πολυστερίνη προδιαγράφεται από το Πρότυπο **ΕΛΟΤ EN 13499**: «Θερμομονωτικά προϊόντα κτιρίων – Εξωτερικά σύνθετα θερμομονωτικά συστήματα (ETICS) από διογκωμένη πολυστερίνη – Προδιαγραφή», από την «**ΠΕΤΕΠ 03-06-02-04** Συστήματα εξωτερικών θερμομονώσεων (ΣΕΘ) με διογκωμένη πολυστερίνη και λεπτά οπλισμένα οργανικά επιχρίσματα» και από την **ETAG 004**. Το σύστημα εξωτερική θερμομόνωσης:

- Αποτελείται από διογκωμένη πολυστερίνη που τοποθετείται επί των τοιχωμάτων είτε με κόλληση είτε με μηχανικές διατάξεις στερέωσης, επενδύεται με λεπτό ενισχυμένο με οπλισμό επίχρισμα και φέρει μια στρώση τελειώματος (εικ. 3.1.)
- Περιλαμβάνει ειδικές διατάξεις και ειδικά εξαρτήματα για την εξασφάλιση της σύνδεσης της εξωτερικής θερμομόνωσης με διάφορα στοιχεία της όψης (ανοίγματα, λαμπάδες, ποδιές κλπ)
- Συμβάλλει στην στεγανότητα της όψης και στην προστασία των τοιχωμάτων από κλιματικές καταπονήσεις

Με τη συγχρηματοδότηση της Ελλάδας και της Ευρωπαϊκής Ένωσης

- Απαιτεί για την εφαρμογή του ειδικά συνεργεία τοποθέτησης



Εικόνα2.1. Ενδεικτική τομή εξωτερικής θερμομόνωσης

Τα βασικά στοιχεία της εξωτερικής θερμομόνωσης είναι:

- Κόλλα πρόσφυσης
- Θερμομονωτικό υλικό πάχους 7 εκ σε όλο το κέλυφος του κτιρίου και 2 εκ γύρω από τα ανοίγματα, όπως φαίνεται στις κατόψεις και τις λεπτομέρειες των σχεδίων
- Οπλισμός
- Στρώσεις επιχρίσματος
- Τελική στρώση με οργανικό επίχρισμα έτοιμου χρώματος

Για τις ενώσεις με άλλα δομικά στοιχεία και την στερέωση – συγκράτηση της εξωτερικής θερμομόνωσης χρησιμοποιούνται μεταλλικές δομές από αλουμίνιο, ανοξείδωτο χάλυβα ή τιτανιούχο ψευδάργυρο. Για την ενίσχυση των ακμών της εξωτερικής θερμομόνωσης χρησιμοποιούνται διατομές αλουμινίου, χάλυβα, ινών γυαλιού ή πλαστικές σε συνδυασμό με ίνες γυαλιού. Στα σημεία που υπάρχει αρμός μεταξύ του αρχικού κτιρίου και των προσθηκών καθώς και μεταξύ των προσθηκών μεταξύ τους, χρησιμοποιείται αρμοκάλυπτρο που προβλέπεται με ειδικό άρθρο Τιμολογίου.

Τα γενικά χαρακτηριστικά της εξωτερικής θερμομόνωσης είναι:

- Θα πρέπει να αντέχει σε συνδυασμένες καταπονήσεις από το ίδιο το βάρος και τα κλιματικά φαινόμενα.
- Θα πρέπει να έχει αντοχή στο χρόνο μεγαλύτερη των 30 ετών για κανονικές συνθήκες χρήσης και συντήρησης.
- Θα πρέπει τα τοιχώματα της κατασκευής της εξωτερικής θερμομόνωσης να εξασφαλίζονται από πλευράς στεγανότητας του νερού και του χιονιού. Θα πρέπει να σταματούν την προώθηση της υγρασίας προς τα τμήματα που μπορούν να καταστραφούν, αλλά και την συμπύκνωση των υδρατμών όπισθεν της θερμομόνωσης.
- Θα πρέπει να αντέχει σε θερμοκρασίες από -20°C έως $+80^{\circ}\text{C}$ όπως και σε θερμικές κρούσεις

2.3 Θερμομόνωση κεραμοσκεπής

Στο υφιστάμενο κτίριο υπάρχει κεραμοσκεπή πάνω από το δώμα το οποίο είναι αμόνωτο, ενώ καταγράφονται και προβλήματα υγρασίας. Προτείνεται να γίνει θερμομόνωση του δώματος με διογκωμένη πολυστερίνη πάχους 8 cm και υδρομόνωση κάτω από την κεραμοσκεπή. Οι απαιτούμενες εργασίες για το σκοπό αυτό είναι:

- Απομάκρυνση των κεραμιδιών από την σκεπή
- Τοποθέτηση μονωτικού επί του δώματος
- Τοποθέτηση υδρομονωτικού υλικού κάτω από το πέτωμα της κεραμοσκεπής και επανατοποθέτηση των κεραμιδιών

3. ΑΝΤΙΚΑΤΑΣΤΑΣΗ ΚΟΥΦΩΜΑΤΩΝ

3.1 ΓΕΝΙΚΑ

Δεδομένου ότι τα υφιστάμενα κουφώματα αλουμινίου αλλά και σιδηρού προφίλ (οι είσοδοι του σχολείου) είναι πεπαλαιωμένα με πολλές αστοχίες, αποφασίσθηκε η αντικατάσταση με νέα κουφώματα τύπου PVC με τριπλό τζάμι.

3.2 ΥΦΙΣΤΑΜΕΝΗ ΚΑΤΑΣΤΑΣΗ - ΤΥΠΟΛΟΓΙΑ

Τα υφιστάμενα κουφώματα του κτιρίου κατατάσσονται σε δύο κατηγορίες, αυτά του αρχικού κτιρίου που είναι παλαιά κουφώματα αλουμινίου χωρίς θερμοδιακοπή, με μονό απλό υαλοπίνακα και κακή αεροστεγανότητα, και τα κουφώματα της επέκτασης που είναι νέα κουφώματα αλουμινίου, χωρίς θερμοδιακοπή, με διπλό μη ενεργειακό υαλοπίνακα και επαρκή αεροστεγανότητα. Τόσο τα κουφώματα της επέκτασης όσο και του αρχικού κτιρίου είναι διαφόρων τυπολογιών, κυρίως συρόμενα και κάποια ανοιγόμενα, σταθερά και ανακλινόμενα.

Η πρόταση αφορά αντικατάστασή των κουφωμάτων του αρχικού κτιρίου και όχι αυτά της επέκτασης διότι είναι σχετικά καινούρια (5 ετών), επαρκούς αεροστεγανότητας, και με συντελεστή θερμοπερατότητας τέτοιο ώστε δεν θα ήταν αποσβέσιμη η αντικατάστασή τους. Επίσης δεν αντικαθίστανται τα κουφώματα του λεβητοστασίου (1 μεταλλική πόρτα και φεγγίτες) λόγω του ότι αποτελεί μη θερμαινόμενο χώρο και δεν θα είχε ενεργειακό όφελος.



Η αντικατάσταση θα γίνει τους διατηρώντας την υπάρχουσα τυπολογία, με νέα κουφώματα από προφίλ PVC και τριπλούς υαλοπίνακες με πλήρωση αδρανούς αερίου. Η τυπολογία των ανοιγμάτων είναι όπως στους παρακάτω πίνακες:

Πίνακας 3.1. Ανοίγματα σχολικού συγκροτήματος

ΙΣΟΓΕΙΟ							
A/A	Συμβολισμός	Μήκος	Πλάτος	Επιφάνεια	Αριθμός όμοιων τεμαχίων	Συνολική επιφάνεια	Περιγραφή
1	Π1	3.75	1.20	4.50	20	90.00	Τυπικό 3,75x1,20
2	Π2	3.75	0.70	2.63	20	52.50	Φεγγίτης 3,75x0,70
3	Π3	3.75	3.00	11.25	8	90.00	Είσοδος 3,75x3,00
4	Π4	3.75	0.70	2.63	2	5.25	Φεγγίτης κλιμακοστασίου 3,75x0,70
5	Π5	3.75	2.10	7.88	13	102.38	Τυπικό 3,75x2,10
6	Π7	3.75	1.60	6.00	6	36.00	Τυπικό 3,75x1,60
						376.13	
Α΄ ΟΡΟΦΟΣ							
A/A	Συμβολισμός	Μήκος	Πλάτος	Επιφάνεια	Αριθμός όμοιων τεμαχίων	Συνολική επιφάνεια	Περιγραφή
1	Π1	3.75	1.20	4.50	22	99.00	Τυπικό 3,75x1,20
2	Π2	3.75	0.70	2.63	26	68.25	Φεγγίτης 3,75x0,70
3	Π4	3.75	0.70	2.63	2	5.25	Φεγγίτης κλιμακοστασίου 3,75x0,70
4	Π5	3.75	2.10	7.88	15	118.13	Τυπικό 3,75x2,10
5	Π6	3.75	0.65	2.44	2	4.88	Φεγγίτης πίσω είσοδος 3,75x0,65
6	Π7	3.75	1.60	6.00	7	42.00	Τυπικό 3,75x1,60
7	Π8	3,80	2,98	11,32	1	11.32	Υαλοστάσιο 3,80x2,98
						346.35	
Β΄ ΟΡΟΦΟΣ							
A/A	Συμβολισμός	Μήκος	Πλάτος	Επιφάνεια	Αριθμός όμοιων τεμαχίων	Συνολική επιφάνεια	Περιγραφή
1	Π1	3.75	1.20	4.50	22	99.00	Τυπικό 3,75x1,20
2	Π2	3.75	0.70	2.63	26	68.25	Φεγγίτης 3,75x0,70
3	Π4	3.75	0.70	2.63	2	5.25	Φεγγίτης κλιμακοστασίου 3,75x0,70
4	Π5	3.75	2.10	7.88	15	118.13	Τυπικό 3,75x2,10
5	Π6	3.75	0.65	2.44	2	4.88	Φεγγίτης πίσω είσοδος 3,75x0,65
6	Π7	3.75	1.60	6.00	7	42.00	Τυπικό 3,75x1,60
7	Π9	3,80	2,98	11,32	1	11.32	Υαλοστάσιο 3,80x2,98
						346.35	

Η τυπολογία των κουφωμάτων φαίνεται στην επόμενη εικόνα:

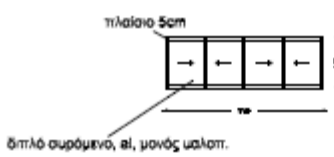
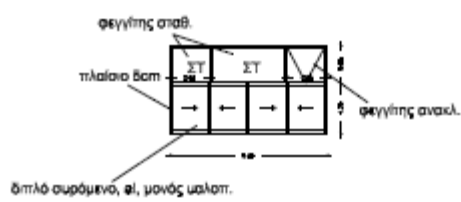
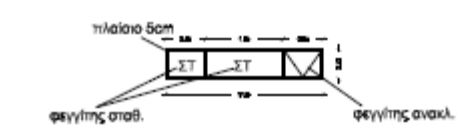
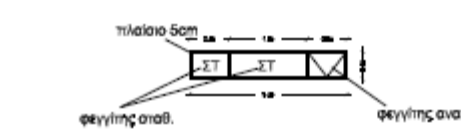
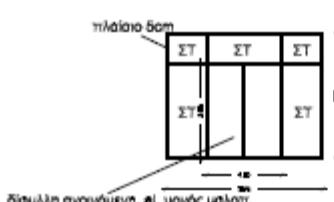
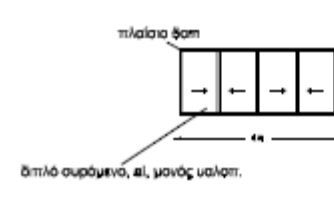
Πίνακας 3.2. Τυπολογία κουφωμάτων

ΚΥΡΙΑ ΟΨΗ ΠΡΟΣ ΑΥΛΕΙΟ ΧΩΡΟ	ΠΙΣΩ ΟΨΗ
<p>Π1 Τυπικό άνοιγμα 3,75 x 1,20</p> 	<p>Π5 Τυπικό άνοιγμα 3,75 x 2,10</p> 
<p>Π2 Τυπικός φεγγίτης 3,75x0,70</p> 	<p>Π6 Φεγγίτης πάνω από την πίσω είσοδο 3,75x0,65</p> 
<p>Π3 Κεντρικός είσοδοι 3,75 x 3,00</p> 	<p>Π7 Τυπικό άνοιγμα 3,75x1,60</p> 
<p>Π4 3,75 x 0,70 (φεγγίτης σταθ. κλιμακασταίου)</p> 	<p>Π8 Υαλοστάσιο 3,00x2,95</p> 

Φωτογραφική τεκμηρίωση της θέσης των κουφωμάτων ακολουθεί:

Πίνακας 3.3. Φωτογραφική τεκμηρίωση της τυπολογίας των κουφωμάτων









3.3 ΕΠΕΜΒΑΣΕΙΣ ΚΟΥΦΩΜΑΤΩΝ



3.3.1 Αποξήλωση υφισταμένων

Όλα τα υφιστάμενα κουφώματα των σχολικών μονάδων που έχουν δοθεί στους προηγούμενους πίνακες αποξηλώνονται και απομακρύνονται, με στόχο να αντικατασταθούν από νέα κουφώματα PVC, διαφόρων τύπων.

3.3.2 Τύποι νέων κουφωμάτων

Τα νέα κουφώματα θα είναι όλα από PVC, ανοιγόμενα με την παρακάτω διαμόρφωση:

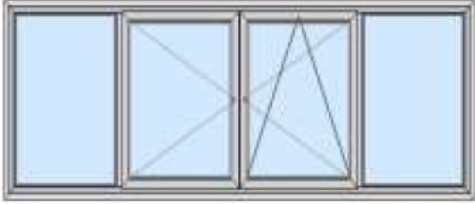
Πίνακας 3.4. Τυπολογία νέων κουφωμάτων

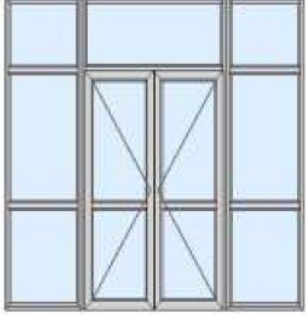
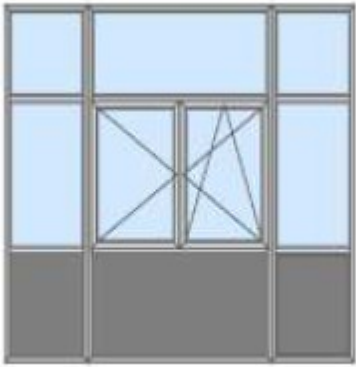
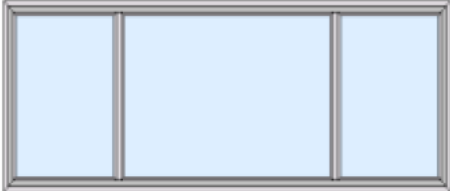
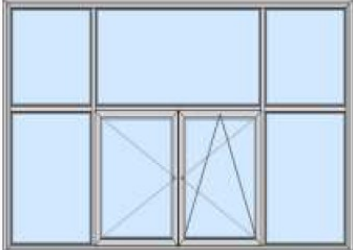
<p>Τύπος Π1 Δίφυλλο ανοιγόμενο με δύο σταθερά τμήματα</p>	
<p>Τύπος Π2 Μονόφυλλο ανοιγόμενο με δύο σταθερά τμήματα</p>	
<p>Τύπος Π3 Δίφυλλη ανοιγόμενη πόρτα εισόδων με δύο σταθερά φύλλα και φεγγίτη</p>	
<p>Τύπος Π3.1 Δίφυλλο ανοιγόμενο με δύο σταθερά φύλλα και φεγγίτη</p>	
<p>Τύπος Π4 Σταθερό με δύο κάθετα</p>	
<p>Τύπος Π5 Δίφυλλο ανοιγόμενο με δύο σταθερά φύλλα και φεγγίτη</p>	

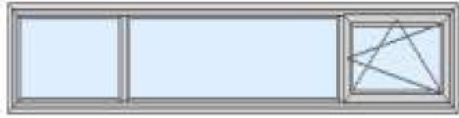
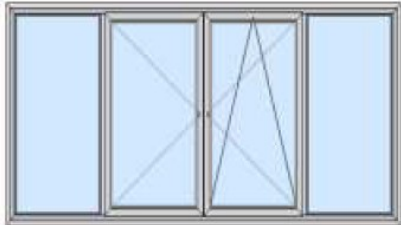
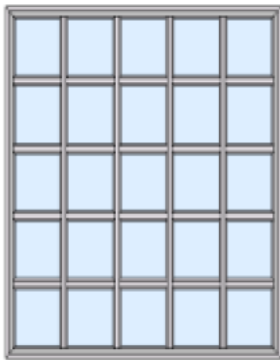
<p>Τύπος Π6 Μονόφυλλο ανοιγόμενο με δύο σταθερά φύλλα</p>	
<p>Τύπος Π7 Δίφυλλο ανοιγόμενο με δύο σταθερά φύλλα</p>	
<p>Τύπος Π8 και τύπος Π9 Σταθερό κούφωμα</p>	

3.3.3 Συντελεστές θερμοπερατότητας

Ο συντελεστής θερμοπερατότητας για τα κουφώματα, υπολογίζεται λαμβάνοντας υπόψη τον συντελεστή θερμοπερατότητας του πλαισίου (κάσα και φύλλο), τον συντελεστή θερμοπερατότητας του υαλοπίνακα, το ποσοστό συμμετοχής του καθενός στο κούφωμα και τους συντελεστές γραμμικής θερμοπερατότητας και το μήκος των θερμογεφυρών στην επιφάνεια επαφής υαλοπίνακα-πλαισίου. Ο τύπος που υπολογίζει τον συντελεστή θερμοπερατότητας του κουφώματος είναι:

$$U_w = \frac{A_f \cdot U_f + A_g \cdot U_g + l_g \cdot \Psi_g}{A_w}$$

όπου: U_w [W/m²K] ο συντελεστής θερμοπερατότητας του κουφώματος

U_f [W/m²K] ο συντελεστής θερμοπερατότητας του πλαισίου

U_g [W/m²K] ο συντελεστής θερμοπερατότητας του υαλοπίνακα

A_f [m²] η επιφάνεια του πλαισίου

A_g [m²] η επιφάνεια του υαλοπίνακα

A_w [m²] η επιφάνεια του κουφώματος

l_g [m] το μήκος της θερμογέφυρας

Ψ_g [W/mK] ο συντελεστής γραμμικής θερμοπερατότητας

Με βάση τα παραπάνω οι συντελεστές θερμοπερατότητας πρέπει να είναι καετ' ελάχιστον όπως ο παρακάτω πίνακας.

Πίνακας 3.5. Συντελεστές θερμοπερατότητας νέων κουφωμάτων		
A/A	ΤΥΠΟΣ	Uw W/m ² /K
1	Π1	0,9
2	Π2	1,0
3	Π3	1,5
3.1	Π3.1	1,2
4	Π4	1,0
5	Π5	0,9
6	Π6	1,0
7	Π7	0,9
8	Π8	1,0
9	Π9	1,0

4. ΑΝΤΙΚΑΤΑΣΤΑΣΗ ΦΩΤΙΣΤΙΚΩΝ

4.1 ΠΕΡΙΓΡΑΦΗ ΥΦΙΣΤΑΜΕΝΗΣ ΚΑΤΑΣΤΑΣΗΣ ΕΣΩΤΕΡΙΚΟΥ ΦΩΤΙΣΜΟΥ

Το κτίριο στο σύνολό του φωτίζεται από φωτιστικά σώματα με λαμπτήρες φθορισμού. Υπάρχουν εγκατεστημένα φωτιστικά σώματα με και χωρίς ανακλαστήρα, κάποια με γαλακτούχο κάλυμμα, με γραμμικούς λαμπτήρες φθορισμού T8 2x 36 W και ηλεκτρομαγνητικό ballast. Σε ελάχιστους χώρους (WC, γραφείο επιστάτη, αποθήκες, υπάρχουν εγκατεστημένα φωτιστικά με λαμπτήρες πυρακτώσεως ισχύος 60 και 100W. Στο λεβητοστάσιο υπάρχουν λαμπτήρες πυράκτωσης 100 W έκαστος.

Τα φωτιστικά όπως αποτυπώθηκαν στην επιθεώρηση περιλαμβάνονται στον επόμενο πίνακα.

Πίνακας 4.1 Υφιστάμενα φωτιστικά			
Περιγραφή Χώρου	Ισχύς φωτιστικού	Πλήθος φωτιστικών σωμάτων	Συνολική Ισχύς [kW]
Ισόγειο			
Αίθουσα 004 2ου Λυκείου	2Χ36	9	0,648
Αίθουσα 003 2ου Λυκείου	2Χ36	9	0,648
Αίθουσα 002 2ου Λυκείου	2Χ36	9	0,648
Εργαστήριο Τεχνολογίας	2Χ36	12	0,864
Αίθουσα 005	2Χ36	3	0,216
3ο εργαστήριο Φυσικών επιστημών	2Χ36	12	0,864
2ο εργαστήριο Φυσικών επιστημών	2Χ36	12	0,864
1ο εργαστήριο Φυσικών επιστημών	2Χ36	12	0,864
Αίθουσα 001 2ου Λυκείου	2Χ36	6	0,432
Γραφείο Καθηγητών Λυκείου	2Χ36	12	0,864
Επιστάτης 1	1Χ60	1	0,060
Αρχείο	2Χ36	6	0,432
Διευθυντής 2ου Γυμνασίου	2Χ36	3	0,324
Γραφείο Καθηγητών 2ου Γυμνασίου	2Χ36	9	0,648
Γραφείο καθηγητών και Διευθυντή 5ου Γυμνασίου	2Χ36	9	0,648
Αποθήκη 1	1Χ60	1	0,060
Αίθουσα 002 2ου Γυμνασίου	2Χ36	9	0,648
Αίθουσα 001 2ου Γυμνασίου	2Χ36	3	0,216
WC	1Χ60	1	0,060
Διάδρομος	1Χ100	6	0,600
	2Χ36	29	2,088
Επιστάτης 2	1Χ60	1	0,060
Αποθήκη 2	1Χ60	1	0,060
Νέα επέκταση	4Χ18	18	1,296
Σύνολο			14,112
Έκταση (m²)			1.864,80

Πίνακας 4.1 Υφιστάμενα φωτιστικά

Περιγραφή Χώρου	Ισχύς φωτιστικού	Πλήθος φωτιστικών σωμάτων	Συνολική Ισχύς [kW]
Ανηγγμένη τιμή φωτισμού ορόφου (W/m²)			7,6
1ος όροφος			
Αίθουσα 101 2ου Λυκείου	2Χ36	9	0,648
Αίθουσα 102 2ου Λυκείου	2Χ36	9	0,648
Αίθουσα 103 2ου Λυκείου	2Χ36	9	0,648
Αίθουσα 104 2ου Λυκείου	2Χ36	9	0,648
Αίθουσα 105 2ου Λυκείου	2Χ36	9	0,648
Αίθουσα 106 2ου Λυκείου	2Χ36	9	0,648
Αίθουσα 106 2ου Γυμνασίου	2Χ36	9	0,648
Αίθουσα 105 2ου Γυμνασίου	2Χ36	9	0,648
Αίθουσα 104 2ου Γυμνασίου	2Χ36	9	0,648
Αίθουσα 102 2ου Γυμνασίου	2Χ36	9	0,648
Αίθουσα 101 2ου Γυμνασίου	2Χ36	3	0,216
Αίθουσα Η/Υ 2ου Λυκείου	2Χ36	27	1,944
Αίθουσα 107 2ου Λυκείου	2Χ36	4	0,288
Άγνωστη αίθουσα 1	2Χ36	6	0,432
Άγνωστη αίθουσα 2	2Χ36	6	0,432
Άγνωστη αίθουσα 3	2Χ36	6	0,432
Άγνωστη αίθουσα 4	2Χ36	6	0,432
WC 1	100	2	0,200
WC 2	100	2	0,200
Διάδρομος	2Χ36	1	0,072
Διάδρομος	2Χ36	3	0,216
Διάδρομος	2Χ36	27	1,944
Διάδρομος	2Χ36	1	0,072
Διάδρομος	2Χ36	3	0,216
Διάδρομος	2Χ36	2	0,144
Σύνολο			13,72
Έκταση (m²)			1864,80
Ανηγγμένη τιμή φωτισμού ορόφου (W/m²)			7,4
2ος όροφος			
Αίθουσα	2Χ36	9	0,648
Αίθουσα	2Χ36	9	0,648
Αίθουσα	2Χ36	9	0,648
Αίθουσα	2Χ36	9	0,648
Αίθουσα	2Χ36	9	0,648
Αίθουσα	2Χ36	9	0,648
Αίθουσα 204 2ου Γυμνασίου	2Χ36	9	0,648
Αίθουσα 204 2ου Γυμνασίου	2Χ36	9	0,648
Αίθουσα 203 2ου Γυμνασίου	2Χ36	9	0,648

Πίνακας 4.1 Υφιστάμενα φωτιστικά

Περιγραφή Χώρου	Ισχύς φωτιστικού	Πλήθος φωτιστικών σωμάτων	Συνολική Ισχύς [kW]
Αίθουσα 202 2ου Γυμνασίου	2Χ36	9	0,648
Αίθουσα 201 2ου Γυμνασίου	2Χ36	3	0,216
Αίθουσα	2Χ36	18	1,296
Αίθουσα	2Χ36	9	0,648
Αίθουσα	2Χ36	4	0,288
Άγνωστη αίθουσα 1	2Χ36	6	0,432
Άγνωστη αίθουσα 2	2Χ36	6	0,432
Άγνωστη αίθουσα 3	2Χ36	6	0,432
Άγνωστη αίθουσα 4	2Χ36	6	0,432
WC 1	100	2	0,200
WC 2	100	2	0,200
Διάδρομος	2Χ36	2	0,144
Διάδρομος	2Χ36	5	0,360
Διάδρομος	2Χ36	3	0,216
Διάδρομος	2Χ36	24	1,728
Διάδρομος	2Χ36	5	0,360
Διάδρομος	2Χ36	1	0,072
Διάδρομος	2Χ36	3	0,216
Σύνολο			14,152
Έκταση (m²)			1.864,80
Ανηγμένη τιμή φωτισμού ορόφου (W/m²)			7,6
Σύνολο κτιριακού φωτισμού (kW)			41,984
Έκταση κτιρίου (m²)			5.594,4
Ανηγμένη τιμή φωτισμού (W/m²) - Κτίριο Αναφοράς =9,6 W/m²			7,50
Περιοχή ΦΦ (%):			ΟΧΙ
Αυτοματισμοί Ελέγχου ΦΦ:			2. Χειροκίνητος
Αυτοματισμοί ανίχνευσης κίνησης:		1. Χειροκίνητος διακόπτης (αφής/σβέσης)	
Σύστημα απομάκρυνσης θερμότητας:			ΟΧΙ
Φωτισμός ασφαλείας:			ΝΑΙ
Σύστημα εφεδρείας:			ΟΧΙ

4.2 ΠΡΟΤΕΙΝΟΜΕΝΗ ΠΑΡΕΜΒΑΣΗ

Ο εσωτερικός φωτισμός που αυτή την στιγμή υλοποιείται με φωτιστικά φθορισμού θα αντικατασταθεί με φωτιστικά τύπου Led. Τα νέα φωτιστικά θα τοποθετηθούν στην θέση των παλαιών χωρίς να τροποποιηθεί η ηλεκτρική τροφοδοσία και έλεγχος.

Με τη συγχρηματοδότηση της Ελλάδας και της Ευρωπαϊκής Ένωσης

Τα νέα φωτιστικά ισχύος 35 W θα αντικαταστήσουν τα υπάρχοντα φωτιστικά ισχύος 2Χ36 W, ενώ στις περιπτώσεις φωτιστικών πυράκτωσης και ισχύος 2Χ18 W θα αντικατασταθούν από φωτιστικά τύπου Led ισχύος 18 W. Στον επόμενο πίνακα δίνεται η κατάσταση των νέων φωτιστικών.

Πίνακας 4.2. Νέα φωτιστικά σώματα

α/α	Περιγραφή Χώρου	Πλήθος φωτιστικών σωμάτων	Led 35 W	Led 18 W	ΜΕΛΛΟΝΤΙΚΗ ΙΣΧΥΣ kW
	Ισόγειο				
1.1	Αίθουσα 004 2ου Λυκείου	9	1Χ35		0,32
1.2	Αίθουσα 003 2ου Λυκείου	9	1Χ35		0,32
1.3	Αίθουσα 002 2ου Λυκείου	9	1Χ35		0,32
1.4	Εργαστήριο Τεχνολογίας	12	1Χ35		0,42
1.5	Αίθουσα 005	3	1Χ35		0,11
1.6	3ο εργαστήριο Φυσικών επιστημών	12	1Χ35		0,42
1.7	2ο εργαστήριο Φυσικών επιστημών	12	1Χ35		0,42
1.8	1ο εργαστήριο Φυσικών επιστημών	12	1Χ35		0,42
1.9	Αίθουσα 001 2ου Λυκείου	6	1Χ35		0,21
1.10	Γραφείο Καθηγητών Λυκείου	12	1Χ35		0,42
1.11	Επιστάτης 1	1		1Χ18	0,04
1.12	Αρχείο	6	1Χ35		0,21
1.13	Διευθυντής 2ου Γυμνασίου	3	1Χ35		0,11
1.14	Γραφείο Καθηγητών 2ου Γυμνασίου	9	1Χ35		0,32
1.15	Γραφείο καθηγητών και Διευθυντή 5ου Γυμνασίου	9	1Χ35		0,32
1.16	Αποθήκη 1	1		1Χ18	0,04
1.17	Αίθουσα 002 2ου Γυμνασίου	9	1Χ35		0,32
1.18	Αίθουσα 001 2ου Γυμνασίου	3	1Χ35		0,11
1.19	WC	1	1Χ35		0,04
1.20	Διάδρομος	6	1Χ35		0,21
1.21		29	1Χ35		1,02
1.22	Επιστάτης 2	1		1Χ18	0,04
1.23	Αποθήκη 2	1		1Χ18	0,04
1.24	Νέα επέκταση	18	1Χ35		0,32
	Σύνολο	193	189	4	6,45
	1ος όροφος				
2.1	Αίθουσα 101 2ου Λυκείου	9	1Χ35		0,32
2.2	Αίθουσα 102 2ου Λυκείου	9	1Χ35		0,32
2.3	Αίθουσα 103 2ου Λυκείου	9	1Χ35		0,32
2.4	Αίθουσα 104 2ου Λυκείου	9	1Χ35		0,32
2.5	Αίθουσα 105 2ου Λυκείου	9	1Χ35		0,32
2.6	Αίθουσα 106 2ου Λυκείου	9	1Χ35		0,32
2.7	Αίθουσα 106 2ου Γυμνασίου	9	1Χ35		0,32
2.8	Αίθουσα 105 2ου Γυμνασίου	9	1Χ35		0,32

Πίνακας 4.2. Νέα φωτιστικά σώματα

α/α	Περιγραφή Χώρου	Πλήθος φωτιστικών σωμάτων	Led 35 W	Led 18 W	ΜΕΛΛΟΝΤΙΚΗ ΙΣΧΥΣ kW
2.9	Αίθουσα 104 2ου Γυμνασίου	9	1X35		0,32
2.10	Αίθουσα 102 2ου Γυμνασίου	9	1X35		0,32
2.11	Αίθουσα 101 2ου Γυμνασίου	3	1X35		0,11
2.12	Αίθουσα Η/Υ 2ου Λυκείου	27	1X35		0,95
2.13	Αίθουσα 107 2ου Λυκείου	4	1X35		0,14
2.14	Άγνωστη αίθουσα 1	6	1X35		0,21
2.15	Άγνωστη αίθουσα 2	6	1X35		0,21
2.16	Άγνωστη αίθουσα 3	6	1X35		0,21
2.17	Άγνωστη αίθουσα 4	6	1X35		0,21
2.18	WC 1	2		1X18	0,07
2.19	WC 2	2		1X18	0,07
2.20	Διάδρομος	1	1X35		0,04
2.21	Διάδρομος	3	1X35		0,11
2.22	Διάδρομος	27	1X35		0,95
2.23	Διάδρομος	1	1X35		0,04
2.24	Διάδρομος	3	1X35		0,11
2.25	Διάδρομος	2	1X35		0,07
	Σύνολο	189	185	4	6,62
	2ος όροφος				
3.1	Αίθουσα	9	1X35		0,32
3.2	Αίθουσα	9	1X35		0,32
3.3	Αίθουσα	9	1X35		0,32
3.4	Αίθουσα	9	1X35		0,32
3.5	Αίθουσα	9	1X35		0,32
3.6	Αίθουσα	9	1X35		0,32
3.7	Αίθουσα 204 2ου Γυμνασίου	9	1X35		0,32
3.8	Αίθουσα 204 2ου Γυμνασίου	9	1X35		0,32
3.9	Αίθουσα 203 2ου Γυμνασίου	9	1X35		0,32
3.10	Αίθουσα 202 2ου Γυμνασίου	9	1X35		0,32
3.11	Αίθουσα 201 2ου Γυμνασίου	3	1X35		0,11
3.12	Αίθουσα	18	1X35		0,63
3.13	Αίθουσα	9	1X35		0,32
3.14	Αίθουσα	4	1X35		0,14
3.15	Άγνωστη αίθουσα 1	6	1X35		0,21
3.16	Άγνωστη αίθουσα 2	6	1X35		0,21
3.17	Άγνωστη αίθουσα 3	6	1X35		0,21
3.18	Άγνωστη αίθουσα 4	6	1X35		0,21
3.19	WC 1	2		1X18	0,04
3.20	WC 2	2		1X18	0,04
3.21	Διάδρομος	2	1X35		0,07

Πίνακας 4.2. Νέα φωτιστικά σώματα

α/α	Περιγραφή Χώρου	Πλήθος φωτιστικών σωμάτων	Led 35 W	Led 18 W	ΜΕΛΛΟΝΤΙΚΗ ΙΣΧΥΣ kW
3.22	Διάδρομος	5	1X35		0,18
3.23	Διάδρομος	3	1X35		0,11
3.24	Διάδρομος	24	1X35		0,84
3.25	Διάδρομος	5	1X35		0,18
3.26	Διάδρομος	1	1X35		0,04
3.27	Διάδρομος	3	1X35		0,11
	Σύνολο	195	191	4	6,76

Τα φωτιστικά σώματα θα είναι ορατής τοποθέτησης, διαστάσεων 600x600x50mm ±5%, κατασκευασμένα από χαλυβδόελασμα, βαμμένο με κατάλληλη βαφή και κατόπιν κατάλληλης διαδικασίας ώστε να είναι εξαιρετικής αντοχής σε διάβρωση από την UV ακτινοβολία και θα τοποθετηθούν στην θέση των υφισταμένων χωρίς αλλαγή στην ηλεκτρική τροφοδοσία. **Θα έχει ορατή διαχύτη (κάλυμμα) από PMMA (polymethylmethacrylate) το οποίο είναι ιδιαίτερα ανθεκτικό στο κιτρίνισμα και έχει υψηλό βαθμό διαπερατότητας. Θα φέρει LEDdriver (τροφοδοτικό), με συντελεστή ισχύος ίσο ή μεγαλύτερο από 0,95. Θα είναι δε προ-καλωδιωμένο με καλώδιο κατάλληλης διατομής με κατάλληλη μόνωση για αντοχή σε θερμοκρασία έως 90°C.**

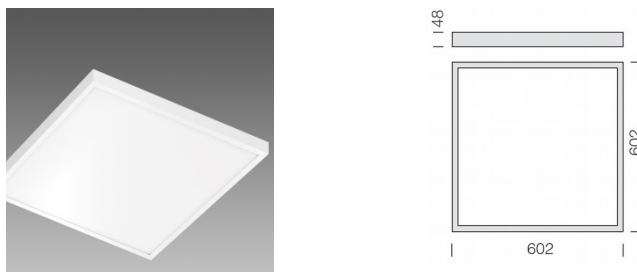

Εικόνα 4.1. Ενδεικτική εικόνα νέων φωτιστικών

Το κάθε φωτιστικό θα φέρει πολλαπλά LEDs, επί τυπωμένου κυκλώματος (PCB) και όχι λαμπτήρες LED. Η συνολική κατανάλωση ισχύος του φωτιστικού (LED+Driver) δεν θα υπερβαίνει τα 35W και η φωτεινή εκροή του φωτιστικού θα είναι τουλάχιστον 3450lm. Ο βαθμός απόδοσης του φωτιστικού σώματος θα πρέπει σε κάθε περίπτωση να είναι ίσος ή μεγαλύτερος από 100lm/W. Η θερμοκρασία χρώματος των LED θα είναι 4.000K ±10% και ο δείκτης CRI θα είναι ίσος ή μεγαλύτερος του 80, ενώ η διάρκεια ζωής των LED εντός του φωτιστικού θα είναι τουλάχιστον 50.000 ώρες λειτουργίας L70B50 ώστε να διασφαλίζεται ότι μετά το πέρας των πρώτων 50.000 ωρών λειτουργίας του φωτιστικού σώματος, το 50% των LEDs του φωτιστικού θα έχουν φωτεινή εκροή όχι χαμηλότερη από το 70% της ονομαστικής τους.

5. ΦΩΤΟΒΟΛΤΑΙΚΟ ΣΥΣΤΗΜΑ

5.1 ΓΕΝΙΚΑ

Για την ενεργειακή αναβάθμιση του κτιρίου, προβλέπεται η εγκατάσταση φωτοβολταϊκού (ΦΒ) συστήματος παραγωγής ηλεκτρικής ενέργειας ονομαστικής ισχύος 9,90 kWp επί κεραμοσκεπής.

Η διασύνδεση του ΦΒ συστήματος θα γίνει στα πλαίσια της νομοθεσίας περί εγκατάστασης μονάδων ΑΠΕ από αυτοπαραγωγούς με συμψηφισμό ενέργειας (netmetering) (ΦΕΚ Β' 3583/ 31.12.2014). Στο τέλος κάθε έτους θα γίνεται συμψηφισμός μεταξύ της ενέργειας που καταναλώθηκε από το κτίριο και αυτής που παρήγαγαν τα ΦΒ πλαίσια. Η υπηρεσία θα καλείται να καταβάλει το οικονομικό αντίτιμο που προβλέπεται για την διαφορά της καταναλισκόμενης και της παραγόμενης ενέργειας..

Το ΦΒ σύστημα θα ακολουθεί τους συμβατικούς κανόνες σχεδίασης και κατασκευής. Θα αποτελείται από συστοιχίες ΦΒ πλαισίων (panels), βάσεις στήριξης των ΦΒ πλαισίων, αντιστροφείς ισχύος (inverters), καλωδιώσεις συνεχούς (dc) και εναλλασσομένου (ac) ρεύματος, ηλεκτρικό πίνακα εγκατάστασης, μετρητή ηλεκτρικής ενέργειας και ραγούλικό ελέγχου και προστασίας του εξοπλισμού.

5.2 ΦΩΤΟΒΟΛΤΑΪΚΑ ΠΛΑΪΣΙΑ

Στο ελεύθερο τμήμα της στέγης θα εγκατασταθούν φωτοβολταϊκά πλαίσια (panels) για την παραγωγή ηλεκτρικής ενέργειας. Ο τύπος των ΦΒ θα είναι κρυσταλλικού πυριτίου με 60 στοιχεία (κυψέλες) ανά πλαίσιο. Κάθε πλαίσιο θα διαθέτει ονομαστική ισχύ ίση με 275W σε τυποποιημένες συνθήκες ελέγχου (Standard Testing Conditions - STC), δηλαδή ένταση ηλιακής ακτινοβολίας 1000W/m², θερμοκρασία 25°C, και μάζα αέρα (AM) 1,5.

Οι διαστάσεις των πλαισίων θα είναι περίπου 1640 mmx 992mmx 35mm (±2,5%), ενώ οι κυψέλες θα εγκλείονται σε προφίλ αλουμινίου για περιορισμό του συνολικού βάρους. Το βάρος κάθε πλαισίου δεν θα ξεπερνά τα 20kg. Όλα τα τεχνικά χαρακτηριστικά των πλαισίων θα έχουν μετρηθεί βάσει των διεθνών προτύπων IEC EN 61215 και IEC EN 61730. Στην εικόνα που ακολουθεί απεικονίζεται η μορφή ενός πολυκρυσταλλικού ΦΒ πλαισίου.

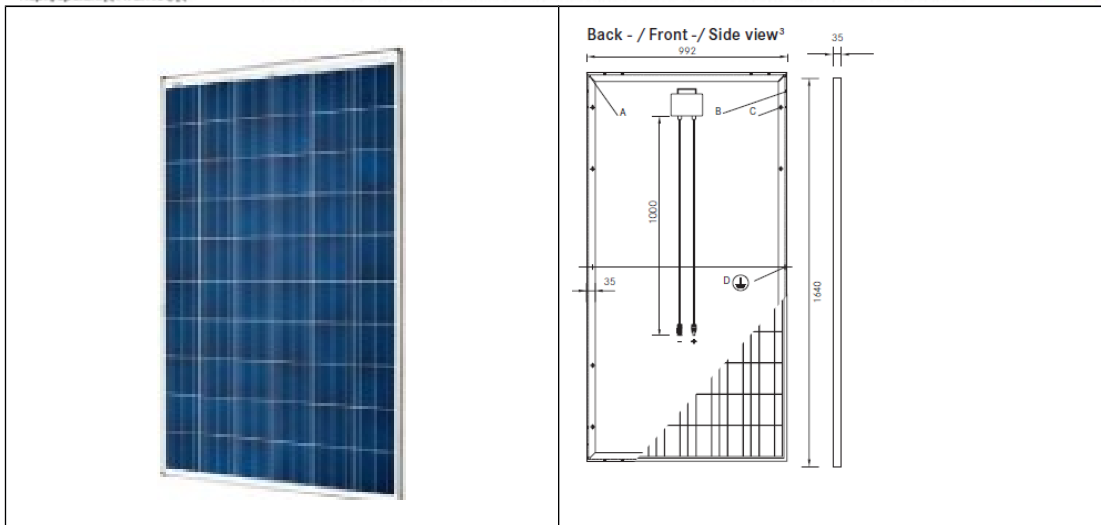

Εικόνα 1. Μορφή πολυκρυσταλλικούφωτοβολταϊκού πλαισίου.

Η τάση ανοικτού κυκλώματος του πλαισίου είναι 38,58V και το ρεύμα βραχυκυκλώματος είναι 9,27A. Ο βαθμός απόδοσης του κάθε πλαισίου ανέρχεται σε 16,94%. Η θερμοκρασία λειτουργίας των πλαισίων είναι από -40° C έως +85° C και δύναται η λειτουργία συστημάτων με αναπτυσσόμενη τάση έως 1000Vdc.

Οι συντελεστές μεταβολής με τη θερμοκρασία της μέγιστης ισχύος είναι -0,41% /°C, του ρεύματος βραχυκύκλωσης +0,05% /°C και της τάσης ανοικτού κυκλώματος -0,30% /°C.

Τα πλαίσια θα είναι κατάλληλα για εγκατάσταση σε εξωτερικό χώρο καθότι διαθέτουν βαθμό προστασίας IP67. Η σε σειρά συνδεσμολογία των πλαισίων θα πραγματοποιηθεί μέσω των ειδικών προ-εγκατεστημένων φισ τύπου MC-4. Κάθε πλαίσιο θα διαθέτει δύο καλώδια, ένα για τον θετικό πόλο dc (μήκος 1000mm) και ένα για τον αρνητικό πόλο dc (μήκος 1000mm).

Η ΦΒ εγκατάσταση θα περιέχει 36 φωτοβολταϊκά πλαίσια όμοια με τα παραπάνω. Η συνολική εγκατεστημένη ισχύς θα ανέρχεται σε $36 \times 275Wp = 9,90kWp$.

5.2.1 Χωροθέτηση

Τα πλαίσια θα τοποθετηθούν σε κλίση 26° από το οριζόντιο επίπεδο ακολουθώντας την κλίση της κεραμοσκεπής ενώ ο προσανατολισμός τους θα είναι 23° ανατολικά του Νότου που αντιστοιχεί σε γωνία 157° σύμφωνα με την TOTEE 20701-1/2017.

5.3 Βάσεις στήριξης

Τα φωτοβολταϊκά πλαίσια θα εγκατασταθούν επάνω σε κατάλληλες μεταλλικές βάσεις. Το σύστημα στερέωσης θα αποτελείται από τα παρακάτω μέρη:

- Αγκύρια στερέωσης επί του ξυλότυπου της κεραμοσκεπής.
- Ράγες (Τεγίδες) αλουμινίου οριζόντιας τοποθέτησης.
- Ενδιάμεσοι συγκρατητέςφωτοβολταϊκών πλαισίων.
- Ακραίοι συγκρατητέςφωτοβολταϊκών πλαισίων.

- Κοχλίες και περικόχλια συνδέσεων.

Τα αγκύρια στερέωσης θα είναι κατασκευασμένα από εν θερμώ γαλβανισμένο χάλυβα με ελάχιστο πάχος επικάλυψης ψευδαργύρου 80μm. Η τοποθέτησή τους θα γίνει στον ξυλότυπο της κεραμοσκεπής. Το αγκύριο θα διαθέτει διπλή ρύθμιση ύψους, εύρους 25mm, μια για την εξάλειψη των ανωμαλιών κατασκευής του ξυλότυπου και μια για την ευθυγράμμιση των βάσεων αναμεταξύ τους πριν την τοποθέτηση ΦΒ πλαισίων επί αυτών. Για την τοποθέτηση των αγκυρίων θα απαιτείται η αφαίρεση ολόκληρου του κεραμιδιού και λείανση των εσωτερικών εγκολπώσεων νερού που αυτό περιέχει. Η στερέωση του αγκυρίου επί της ξύλινης τεγίδας θα πραγματοποιείται μέσω δύο (τουλάχιστον) ανοξείδωτων κοχλιών διατομής M8 και μήκους 100mm. Η τοποθέτηση των κοχλιών πρέπει πάντα να γίνεται επί ξύλινης τεγίδας ανεξαρτήτως της ύπαρξης πετσώματος ή άλλων ξύλινων και μη βοηθητικών επιφανειών.

Οι ράγες λουμινίου θα είναι μεσαίου τύπου και θα διατίθενται σε τυποποιημένο μήκος 4,00m. Οι ράγες (τεγίδες) θα είναι κατασκευασμένες από αλουμίνιο, παρά το σχετικά υψηλότερο κόστος προμήθειας, για τους εξής λόγους:

- Έχουν χαμηλότερο βάρος και καταπονούν λιγότερο την οροφή του κτιρίου.
- Είναι ευκολότερες στον χειρισμό και την συναρμολόγηση κατά την εγκατάσταση του συστήματος.
- Παρουσιάζουν αυξημένη αντοχή σε βεβαρυμμένα περιβάλλοντα.

Η έδραση τους, επάνω στα αγκύρια στήριξης, θα πραγματοποιείται μέσω ειδικών ανοξείδωτων (INOX) κοχλιών και περικοχλιών. Η χρήση ανοξείδωτων κοχλιών και περικοχλιών είναι επιβεβλημένη για την αποφυγή γαλβανικών φαινομένων μεταξύ ράγας και αγκυρίου λόγω διαφορετικότητας υλικού κατασκευής.

Επάνω στις ράγες θα εδράζονται τα ΦΒ πλαίσια της εγκατάστασης. Σε κάθε περίπτωση οι ράγες αλουμινίου θα πρέπει να προεξέχουν κατά 100mm από τα άκρα του τελευταίου ΦΒ πλαισίου

εκατέρωθεν. Όταν δεν επαρκεί μια ράγα αλουμινίου 4,00m, για να στηριχθεί το σύνολο των πλαισίων θα ενώνεται με ειδικό συνδετήρα-σύνδεσμο με δεύτερη, τρίτη κτλ. Το περίσσιο τμήμα ράγας θα κόβεται επιτόπου από τον εγκαταστάτη με την βοήθεια ηλεκτρικών τροχών. Κάθε φωτοβολταϊκό πλαίσιο θα στηρίζεται επάνω σε δύο ράγες αλουμινίου στα σημεία L1/4-L1/5 και 3L1/4-3L1/5 της μεγάλης πλευράς του ορθογωνίου που σχηματίζεται. Στο σχήμα που ακολουθεί παρουσιάζεται ενδεικτική μορφή των ραγών αλουμινίου καθώς και η περιοχή επαφής (πράσινο χρώμα) των ΦΒ πλαισίων με τις ράγες.

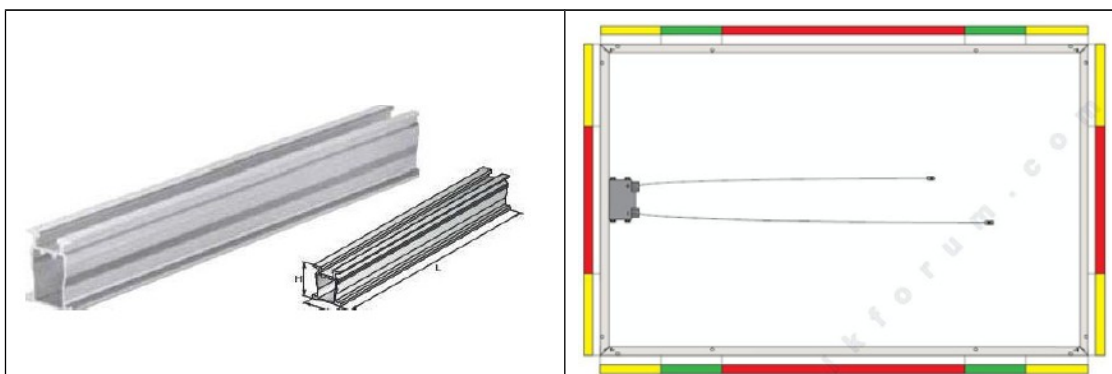

Εικόνα 2. Ράγα αλουμινίου (αριστερά) – Περιοχή επαφής ραγών και πλαισίου (πράσινο χρώμα - δεξιά)

Οι ενδιάμεσοι κι κρίσιμοι συγκρατητές φωτοβολταϊκών πλαισίων θα είναι κατασκευασμένοι από αλουμίνιο και θα είναι κατάλληλοι για στήριξη φωτοβολταϊκών πλαισίων με διαστάσεις έως 40mm επάνω στις ράγες αλουμινίου. Οι συγκρατητές θα διαθέτουν ειδικό σύνδεσμο για να μπαίνουν χωνευτά στο κατάλληλο κανάλι της ράγας αλουμινίου και μέσω ημίσειας στροφής θα συγκρατούνται στέρεα στην θέση τους. Κάθε ενδιάμεσο ΦΒ πλαίσιο θα συγκρατείται από τέσσερις ενδιάμεσους συγκρατητές ενώ το πρώτο και το τελευταίο πλαίσιο της σειράς θα στηρίζονται από δύο ενδιάμεσους και δύο ακραίους συγκρατητές.

Όλο το σύστημα των βάσεων θα εγκατασταθεί κατά τέτοιο τρόπο ώστε τα πλαίσια να ακολουθούν την κλίση της κεκλιμένης στέγης και να απέχουν από αυτήν απόσταση 100-150 mm για εξασφάλιση ψύξης μέσω φυσικού αερισμού. Σε καμία περίπτωση χωροθέτησης τα ΦΒ πλαίσια ή οι βάσεις στήριξης δεν θα υπερβαίνουν τα νοητά όρια του περιγράμματος της στέγης τόσο για λόγους πολεοδομικών περιορισμών όσο και για λόγους τεχνικών περιορισμών (φορτία ανέμου και χιονιού).

5.4 Αντιστροφείς ισχύος (Inverters)

Τα παραπάνω ΦΒ πλαίσια θα συνδεθούν μέσω ειδικών καλωδιώσεων συνεχούς ρεύματος (dc) με έναν τριφασικό αντιστροφέα ισχύος 10kW (ac) για τη μετατροπή της συνεχούς τάσης/ρεύματος σε εναλλασσόμενη τάση/ρεύμα. Ο συνολικός βαθμός απόδοσης του αντιστροφέα θα είναι μεγαλύτερος από 98,2% ενώ ο Ευρωπαϊκός Βαθμός Απόδοσης του θα είναι μεγαλύτερος ή ίσος με 98,0%.

Η έξοδος του αντιστροφέα θα είναι τριφασική, τάσης 400V και συχνότητας 50Hz. Κατά την ρύθμιση των τιμών λειτουργίας του αντιστροφέα θα πρέπει, για λόγους προστασίας, στην περίπτωση που η τάση μειωθεί κάτω από το -20% του ονομαστικού ή αυξηθεί πάνω από το +15%, ο αντιστροφέας να τίθεται εκτός λειτουργίας. Το ίδιο θα συμβαίνει σε περίπτωση που η συχνότητα μεταβληθεί κατά $\pm 0,5$ Hz επί της ονομαστικής. Η ολική αρμονική παραμόρφωση (THD) του ρεύματος του αντιστροφέα δεν θα πρέπει να υπερβαίνει το 5%. Επιπρόσθετα, ο αντιστροφέας θα πρέπει να είναι εναρμονισμένος με το πρότυπο DIN VDE 0126-1-1 για προστασία έναντι νησιδοποίησης. Ο αντιστροφέας θα διαθέτει πιστοποιήσεις και κατά εκπομπών ή λήψεων ηλεκτρομαγνητικών παρεμβολών όπως απαιτούν οι αντίστοιχες ευρωπαϊκές οδηγίες.

Ο αντιστροφέας θα διαθέτει βαθμό προστασίας IP 65 και θα λειτουργεί σε θερμοκρασίες μεταξύ -25°C έως +60°C. Μέσω των συγκεκριμένων προδιαγραφών θα δίνεται η δυνατότητα εγκατάστασης του τόσο σε εξωτερικό όσο και σε εσωτερικό χώρο. Ο αντιστροφέας θα τοποθετηθούν στην πλάτη των βάσεων στήριξης των πλαισίων, σε ειδική επιδαπέδια μεταλλική κατασκευή ενώ το χαμηλότερο σημείο τους θα πρέπει να βρίσκεται σε ύψος 0,50m από την στάθμη του δαπέδου.



Εικόνα 3. Όψη αντιστροφέα ισχύος (αριστερά) – επίτοιχη τοποθέτηση (δεξιά)

Ο αντιστροφέας ισχύος 10kW(ac) θα συνδέεται ηλεκτρικά με τα τριάντα έξι (36) φωτοβολταϊκά πλαίσια ισχύος 275Wp.

Ο τρόπος σύνδεσης των πλαισίων με τον αντιστροφέα καθορίζεται από την μέγιστη τάση εισόδου του αντιστροφέα, το μέγιστο ρεύμα εισόδου του αντιστροφέα και την ελάχιστη δυνατή τάση ανίχνευσης του σημείου μέγιστης ισχύος. Δεδομένου ότι τα ηλεκτρικά χαρακτηριστικά των πλαισίων μεταβάλλονται σύμφωνα με τις κλιματολογικές συνθήκες (θερμοκρασία, ακτινοβολία) οι ακραίες τιμές τους καθορίζονται για θερμοκρασίες λειτουργίας -10°C και 70°C .

5.4.1 Συσχέτιση τάσης αντιστροφέα με τάση ΦΒ πλαισίων

Η μέγιστη επιτρεπόμενη τάση στην είσοδο του αντιστροφέα είναι 1000V. Αντίστοιχα το εύρος ανίχνευσης του σημείου μέγιστης ισχύος του αντιστροφέα κυμαίνεται μεταξύ 320/370-800Volt. Η τάση ανοιχτού κυκλώματος των ΦΒ πλαισίων στους -10°C (δυσμενέστερη θερμοκρασιακή κατάσταση αντιστροφέα τον χειμώνα) θα είναι ίση με:

$$V_{OC(-10^{\circ}\text{C})} = V_{OC(STC)} \cdot \left(1 - 35 \cdot \frac{\Delta V}{100}\right) = 38,58 \cdot \left(1 - 35 \cdot \frac{-0,30}{100}\right) = 38,58 \cdot 1,105 = 42,63 \text{ Volt}$$

Η τάση στο σημείο μέγιστης ισχύος (MPP) των ΦΒ πλαισίων στους 70°C θα είναι ίση με:

$$V_{MPP(70^{\circ}\text{C})} = V_{MPP(STC)} \cdot \left(1 + 45 \cdot \frac{\Delta V}{100}\right) = 31,42 \cdot \left(1 + 45 \cdot \frac{-0,30}{100}\right) = 31,42 \cdot 0,865 = 27,18 \text{ Volt}$$

Επομένως, ο μέγιστος και ο ελάχιστος επιτρεπόμενος αριθμός ΦΒ πλαισίων συνδεδεμένων σε σειρά που επιτρέπεται να συνδεθεί στον αντιστροφέα είναι:

$$n_{\maxseries} = \frac{V_{\max}}{V_{OC(-10^{\circ}C)}} = \frac{1000V}{42,63V} = 23,45 = 23 \text{ ΦΒ πλαίσια}$$

$$n_{\minseries} = \frac{V_{\max 2}}{V_{MPP(70^{\circ}C)}} = \frac{370V}{27,18V} = 13,61 = 14 \text{ ΦΒ πλαίσια}$$

5.4.2 Συσχέτιση ρεύματος αντιστροφέα με ρεύμα ΦΒ πλαισίων

Ο αντιστροφέας ισχύος 10kW (ac) διαθέτει μέγιστο ρεύμα 18Α στην είσοδο Α και 10Α στην είσοδο Β. Δεδομένου ότι το μέγιστο ρεύμα τους τα ΦΒ πλαίσια μπορούν να το αναπτύξουν στις υψηλές θερμοκρασίες και σε κατάσταση σφάλματος (ρεύμα βραχυκύκλωσης I_{sc}) θα πρέπει ο σχεδιασμός να είναι τέτοιος ώστε να μην κινδυνεύσει η λειτουργία του αντιστροφέα. Έτσι το πραγματικό ρεύμα των πλαισίων στην δυσμενέστερη κατάσταση (Σφάλμα βραχυκύκλωσης την θερινή περίοδο) θα είναι ίσο με:

$$I_{sc(70^{\circ}C)} = I_{sc(STC)} \cdot \left(1 + 45 \cdot \frac{\Delta I}{100}\right) = 9,27 \cdot \left(1 + 45 \cdot \frac{0,05}{100}\right) = 9,27 \cdot 1,0225 = 9,48A$$

Επομένως, ο μέγιστος αριθμός παράλληλων στοιχειοσειρών ΦΒ πλαισίων (ανά τύπο αντιστροφέα) προκύπτει:

$$N_{MAX 10kWac-input a} = \frac{I_{MAX INVERTER INPUT A}}{I_{sc(70^{\circ}C)}} = \frac{18A}{9,48A} = 1,90 = 1 \text{ στοιχειοσειρά}$$

$$N_{MAX 10kWac-input b} = \frac{I_{MAX INVERTER INPUT B}}{I_{sc(70^{\circ}C)}} = \frac{10A}{9,48A} = 1,05 = 1 \text{ στοιχειοσειρά}$$

5.4.3 Ηλεκτρική συνδεσμολογία εγκατάστασης

Σύμφωνα με την ανάλυση των παραπάνω παραγράφων θα πρέπει η ηλεκτρική σύνδεση των 36 πλαισίων να επαληθευτεί τα παραπάνω όρια επομένως η ορθή ηλεκτρική σύνδεση θα είναι:

- Τα τριάντα-εξι (36) πλαίσια σε δύο(2) στοιχειοσειρές των δεκαοκτώ(18) πλαισίων για τον αντιστροφέα των 10kW(ac).

5.5 Καλωδιώσεις

Οι καλωδιώσεις της εγκατάστασης θα διαχωρίζονται σε:

- Καλωδιώσεις της πλευράς συνεχούς ρεύματος(dc). Αφορούν το μέσο ηλεκτρικής σύνδεσης μεταξύ ΦΒ πλαισίων και αντιστροφών.
- Καλωδιώσεις της πλευράς εναλλασσόμενου ρεύματος(ac). Αφορούν την ηλεκτρική σύνδεση μεταξύ αντιστροφών και γενικού πίνακα Χαμηλής Τάσης και του δικτύου του ΔΕΔΔΗΕ Α.Ε.

Οι καλωδιώσεις dc θα αποτελούνται από πολύκλινα μονοπολικά καλώδια ισχύος με προδιαγραφές καταλληλότητας για την συνεχή έκθεση στην ηλιακή ακτινοβολία (εξωτερική μόνωση από νεοπρένιο ή πολυχλωροπρένιο), για την αντοχή στην μέγιστη τάση του συστήματος (1000V) καθώς και για την αντοχή σε υψηλές θερμοκρασίες περιβάλλοντος (90°C).

Από κάθε στοιχειοσειρά θα αναχωρούν δύο καλώδια, ένα του θετικού πόλου και ένα για του αρνητικού πόλου με προορισμό τους αντίστοιχους ακροδέκτες του αντιστροφέα. Οι συνδέσεις των καλωδίων αυτών με τα προεγκατεστημένα καλώδια των ΦΒ πλαισίων και με τον αντιστροφέα θα πραγματοποιούνται μέσω ειδικών συνδέσμων-κονεκτόρων MC-4.

Το τμήμα της dc καλωδίωσης που αναχωρεί από τον θετικό και τον αρνητικό πόλο της στοιχειοσειράς με προορισμό τον αντιστροφέα θα πρέπει να οδεύει εντός πλαστικού σωλήνα σπιράλ μεσαίου τύπου με αντοχή στην συνεχή έκθεση στην ηλιακή ακτινοβολία.

Οι καλωδιώσεις ac θα περιλαμβάνουν το καλώδιο σύνδεσης του αντιστροφέα με τον ηλεκτρικό χαμηλής τάσης.

Τα καλώδια ac θα πρέπει να είναι κατάλληλα για τάσεις λειτουργίας 600V(φασική) και 1000V(πολική), η μόνωση τους να είναι από PVC (διπλή) και η θερμοκρασία λειτουργίας τους θα πρέπει να είναι από -40°C έως 70°C. Τα καλώδια θα διαθέτουν προδιαγραφές κατά VDE 0276. Κάθε καλώδιο θα περιέχει χρωματισμένους αγωγούς φάσης (Μαύρο), έναν αγωγό ουδετέρου N(Μπλε) και έναν αγωγό προστασίας PE (Κίτρινο-πράσινο).

5.6 Μετρητής Ηλεκτρικής Ένεργειας

Το σχολείο όντας αυτοπαραγωγός, δύναται να χρησιμοποιεί την παραγόμενη στις εγκαταστάσεις του ηλεκτρική ενέργεια για την κάλυψη των ιδίων αναγκών κατανάλωσης. Ως εκ τούτου οι εγκαταστάσεις παραγωγής και κατανάλωσης του αυτοπαραγωγού οφείλουν να είναι συνδεδεμένες ηλεκτρικά και μάλιστα σε σημείο εντός της εσωτερικής ηλεκτρικής εγκατάστασης. Η παράλληλη λειτουργία των συστημάτων αυτοπαραγωγής με το δίκτυο υλοποιείται μέσω της υφιστάμενης σύνδεσης με το δίκτυο, δηλαδή μέσω της προϋπάρχουσας παροχής της εγκατάστασης κατανάλωσης.

Με βάση την κείμενη νομοθεσία απαιτείται, πέραν της καταγραφής της απορροφώμενης και εγχεόμενης από και προς το δίκτυο ενέργειας που είναι δυνατή με έναν μετρητή διπλής κατεύθυνσης- καταγραφής (εισερχόμενης και εξερχόμενης ενέργειας - Μετρητής 2), η καταγραφή και της παραγόμενης ενέργειας του ΦΒ συστήματος, μέσω πιστοποιημένων μετρητών δικαιοδοσίας του διαχειριστή του δικτύου. Σύμφωνα με τις οδηγίες του ΔΕΔΔΗΕ ΑΕ, η μεθοδολογία σύνδεσης του μετρητή παραγόμενης ηλεκτρικής ενέργειας (Μετρητής 1) παρουσιάζεται στα παρακάτω σχήματα.

Με τη συγχρηματοδότηση της Ελλάδας και της Ευρωπαϊκής Ένωσης

Η διαφοροποίηση της συνδεσμολογίας έγκειται στο αν η υφιστάμενη παροχή κατανάλωσης τηλεμετρείται από τον ΔΕΔΔΗΕ ή έχει προγραμματιστεί η ένταξη της στην διαδικασία τηλεμέτρησης (αριστερή συνδεσμολογία) ή αν δεν τηλεμετρείται από τον ΔΕΔΔΗΕ και δεν έχει προγραμματιστεί η ένταξη της σε διαδικασία τηλεμέτρησης (δεξιά συνδεσμολογία). Και στις δύο περιπτώσεις ο μετρητής αμφίδρομης μέτρησης είναι ο μετρητής 2, ο οποίος αντικαθιστά τον υφιστάμενο μετρητή παροχής και η εγκατάσταση του οποίου βαραίνει τον ΔΕΔΔΗΕ Α.Ε.

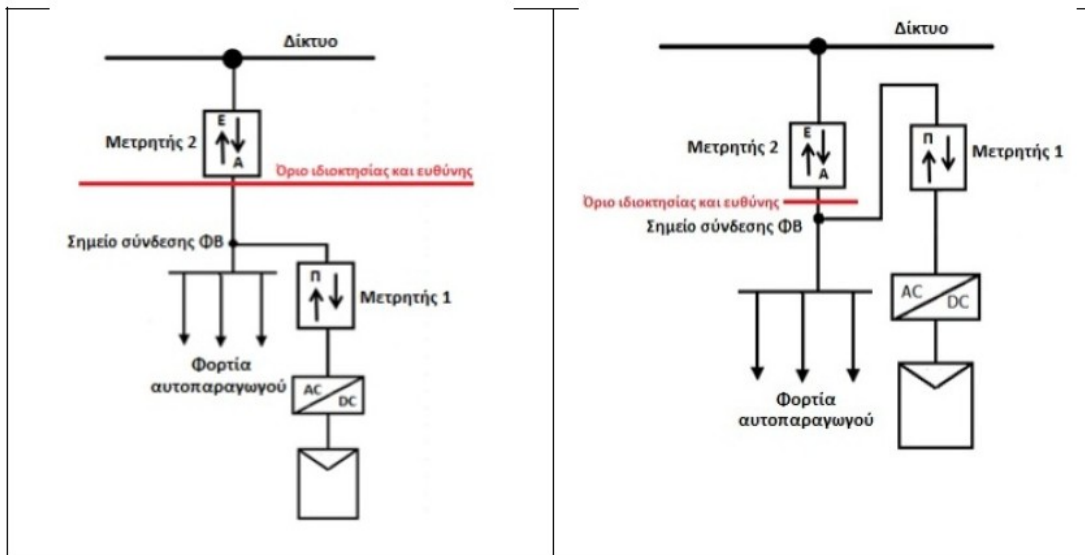

Εικόνα 4. Τηλεμετρούμενη παροχή καταναλωτή (αριστερά) – Μη τηλεμετρούμενη παροχή (δεξιά)

Η ευθύνη για τον μετρητή 1 βαραίνει τον αυτοπαραγωγό ο οποίος καλείται να τον προμηθευτεί, να τον διακριβώσει (πιστοποίηση ηλεκτρικής μέτρησης) και να τον εγκαταστήσει εντός της ιδιοκτησίας του. Η επιλογή του μετρητή καθώς και της μονάδας επικοινωνίας του(το εξάρτημα που αποστέλλει πληροφορίες παραγωγής ενέργειας στον ΔΕΔΔΗΕ ΑΕ) πρέπει να περιέχεται στον εγκεκριμένο κατάλογο μετρητών που έχει εκδώσει ο ΔΕΔΔΗΕ και παρατίθεται στον παρακάτω πίνακα.

	TMAS/T61 - BGS2	TMAS/ TMAM39	TMAS/ TMN- 51T	HEXING/ HX902	BAUSCH/ InduBox GSM IX	LANDIS& GYR/ E35C AD-CG	LANDIS&GYR/ E35C AD-CU
Holley Metering Limited DDSD 285	✓	✓	✓	✓	✓	X	X
Landis & Gyr ZCF120	X	X	X	X	X	✓	✓
SANXING ELECTRIC SX1A1-SELS-05	✓	✓	✓	✓	✓	X	X

5.7 Γείωση συστήματος

Όσον αφορά το σύστημα γείωσης του φωτοβολταϊκού, οι αρμόδιοι μηχανικοί του ΔΕΔΔΗΕ ΑΕ θα απαιτήσουν την εγκατάσταση πασσαλογειωτών στο σημείο εγκατάστασης του μετρητή ηλεκτρικής ενέργειας. Το πλήθος και η διάταξη(πχ τρίγωνο) των γειωτών σε κάθε περίπτωση θα προκύπτει από το αντίστοιχο σκαρίφημα παρεχόμενης το οποίο προμηθεύει ο ΔΕΔΔΗΕ ΑΕ στον πελάτη κατά την πληρωμή των όρων σύνδεσης στο αρμόδιο υποκατάστημα.

Συνήθης πρακτική είναι η εγκατάσταση ενός ηλεκτροδίου γείωσης κατασκευασμένο από χαλκό, μήκους 1,5m. Αν απαιτηθεί και δεύτερο ηλεκτρόδιο γείωσης τότε θα πρέπει να τοποθετηθεί σε απόσταση 5m από το πρώτο και η σύνδεση τους να υλοποιηθεί από γυμνό αγωγό χαλκού διατομής 25mm². Το νέο τμήμα γείωσης θα συνδεθεί και με τον γενικό πίνακα χαμηλής τάσης των φορτίων αλλά και με τον πίνακα του ΦΒ συστήματος. Γειωμένες θα πρέπει να είναι και οι βάσεις στήριξης του ΦΒ συστήματος. Αυτό πραγματοποιείται μέσω καλωδίσεων τύπου NYAF διατομής 6mm² που γεφυρώνουν τις ράγες αλουμινίου αναμεταξύ τους. Από την τελευταία ράγα (που βρίσκεται πλησιέστερα στο έδαφος και τον πίνακα ΧΤ) με μονοπολικό κίτρινο-πράσινο καλώδιο ίδιου τύπου και διατομής πραγματοποιείται σύνδεση στην κλέμμα του ζυγού γείωσης του πίνακα ΧΤ.

Συντάχθηκε

Ελέγχθηκε-Θεωρήθηκε

Λαμπρινή Παρθένη
Πολιτικός Μηχανικός

Βάιος Ελευθερίου
Αγρ. Τοπογράφος Μηχανικός

Χαράλαμπος Τσιλίκας
Μηχανολόγος Μηχανικός



Ευρωπαϊκή Ένωση
Ευρωπαϊκό Ταμείο
Περιφερειακής Ανάπτυξης

Επιχειρησιακό Πρόγραμμα
Περιφερειακό Επιχειρησιακό Πρόγραμμα Θεσσαλίας 2014-2020

Με τη συγχρηματοδότηση της Ελλάδας και της Ευρωπαϊκής Ένωσης



ΕΛΛΗΝΙΚΗ ΔΗΜΟΚΡΑΤΙΑ
ΝΟΜΟΣ ΚΑΡΔΙΤΣΑΣ
ΔΗΜΟΣ ΚΑΡΔΙΤΣΑΣ

ΕΡΓΟ:

**“ΣΧΕΔΙΟ ΕΝΕΡΓΕΙΑΚΗΣ ΑΝΑΒΑΘΜΙΣΗΣ
ΚΑΙ ΕΞΟΙΚΟΝΟΜΗΣΗΣ ΕΝΕΡΓΕΙΑΣ ΣΤΟ
ΥΦΙΣΤΑΜΕΝΟ ΣΧΟΛΙΚΟ ΚΤΙΡΙΟ ΤΟΥ 2ου
– 5ου ΓΥΜΝΑΣΙΟΥ – 2ου ΛΥΚΕΙΟΥ
ΚΑΡΔΙΤΣΑΣ”**

ΠΡΟΫΠΟΛΟΓΙΣΜΟΣ ΕΡΓΟΥ



Ευρωπαϊκή Ένωση
Ευρωπαϊκό Ταμείο
Περιφερειακής Ανάπτυξης

Επιχειρησιακό Πρόγραμμα
Περιφερειακό Επιχειρησιακό Πρόγραμμα Θεσσαλίας 2014-2020

Με τη συγχρηματοδότηση της Ελλάδας και της Ευρωπαϊκής Ένωσης



ανάπτυξη - εργασία - αλληλεγγύη

Προϋπολογισμός εργασιών

α/α	συνοπτική περιγραφή εργασιών	α.τ.	Άρθρο τιμολογίου	Κωδικός αναθεώρησης	μονάδα	τιμή μονάδας (€)	ποσότητα	μερική δαπάνη
A. ΚΑΘΑΙΡΕΣΕΙΣ - ΙΚΡΙΩΜΑΤΑ								
A.1	Καθαίρεση μαρμαροποδιών χωρίς να καταβάλεται προσοχή για την εξαγωγή ακεραίων πλακών	A.1	22.20.01	OIK-2236	m ²	7,90	280,09	2.212,71
A.2	Αποξήλωση μεταλλικών κιγκλιδωμάτων	A.2	22.65.02	OIK-2275	kg	0,35	1.282,59	448,91
A.3	Αποξήλωση ξυλίνων ή σιδηρών κουφωμάτων	A.3	22.45	OIK-2275	m ²	16,80	1.068,83	17.956,34
A.4	Καθαίρεση μεταλλικών κατασκευών (παλαιοί καπνοδόχοι)	A.4	22.56	OIK-6102	kg	0,35	250,00	87,50
A.5	Καθαίρεση επιχρισμάτων	A.5	22.23	OIK-2252	m ²	0,35	250,00	87,50
A.6	Φορτοεκφόρτωση υλικών με μηχανικά μέσα	A.6	10.01.02	OIK-1104	ton	1,65	1.341,98	2.214,27
A.7	Μεταφορά με αυτοκίνητο δια μέσου οδου καλής βατότητας	A.7	10.07.01	OIK-1136	ton*km	0,35	13.419,77	4.696,92
A.8	Ικριώματα σιδηρά σωληνωτά	A.8	23.03	OIK-2303	m ²	5,60	250,00	1.400,00
A.9	Πετάσματα ασφαλείας επί ικριωμάτων	A.9	23.05	OIK-2304	m ²	5,60	1.552,64	8.694,78
A.10	Καθαίρεση επικεραμώσεων ε προσοχή, για την εξαγωγή ακεραίων πλακών σε ποσοστό άνω του 50%	A.10	22.22.05	OIK-2241	m ²	9,00	1.843,93	16.595,37
								54.394,30
B. ΕΠΕΝΔΥΣΕΙΣ - ΕΠΙΣΤΡΩΣΕΙΣ								
B.1	Ποδιές παραθύρων από μαλακό μάρμαρο πάχους 2 cm	B.1	75.31.01.	OIK 7531	m ²	78,50	342,21	26.863,49
B.2	Εξωτερική θερμομόνωση κτιρίου με διογκωμένη πολυστερίνη πάχους 7 cm	B.2	N 79.47.ΣΧ1		m ²	40,00	1.882,64	75.305,60
B.3	Εξωτερική θερμομόνωση κτιρίου με διογκωμένη πολυστερίνη πάχους 2 cm για την αποφυγή θερμογεφυρών επί των ανοιγμάτων	B.3	N 79.47.ΣΧ1		m ²	40,00	1.611,64	64.465,60
B.4	Έγχρωμο οργανικό διακοσμητικό επίχρισμα	B.4	N 79.47.ΣΧ2		m ²	20,00	3.494,03	69.880,60
B.5	Θερμομόνωση πλάκας οροφής με πλάκες από διογκωμένη πολυστερίνη πάχους 80 mm	B.5	N 79.45.ΣΧ1		m ²	25,00	1.676,30	41.907,50
B.6	Επίστρωση με ελαστομερή υδρατμοπερατή μεμβράνη στην κεραμπσκεπή	B.6	79.10	OIK-7912	m ²	7,90	1.843,93	14.567,05



Ευρωπαϊκή Ένωση
Ευρωπαϊκό Ταμείο
Περιφερειακής Ανάπτυξης

Επιχειρησιακό Πρόγραμμα
Περιφερειακό Επιχειρησιακό Πρόγραμμα Θεσσαλίας 2014-2020

Με τη συγχρηματοδότηση της Ελλάδας και της Ευρωπαϊκής Ένωσης



ανάπτυξη - εργασία - αλληλεγγύη

B.7	Επικεράμωση με κοίλα μηχανοποιητά κεραμίδια, νταμωτή, εν ξηρώ	B.7	72.04	ΟΙΚ-7204	m ²	28,00	1.843,93	51.630,04
B.8	Αρμολάστιρα αρμών εύρους 100 mm	B.8	N 72.47.02	ΟΙΚ-7246	m	56,00	33,00	1.848,00
								346.467,87

Γ. ΜΕΤΑΛΛΙΚΕΣ ΚΑΤΑΣΚΕΥΕΣ - ΚΟΥΦΩΜΑΤΑ

Γ.1	Θερμομονωτικό κούφωμα PVC με τριπλό υαλοπίνακα (τύπος Π1)	Γ.1			m ²	200,00	288,00	57.600,00
Γ.2	Θερμομονωτικό κούφωμα PVC με τριπλό υαλοπίνακα (τύπος Π2)	Γ.2			m ²	270,00	189,00	51.030,00
Γ.3	Θερμομονωτικό κούφωμα PVC με τριπλό υαλοπίνακα (τύπος Π3)	Γ.3			m ²	200,00	67,50	13.500,00
Γ.4	Θερμομονωτικό κούφωμα PVC με τριπλό υαλοπίνακα (τύπος Π4)	Γ.4			m ²	350,00	15,75	5.512,50
Γ.5	Θερμομονωτικό κούφωμα PVC με τριπλό υαλοπίνακα (τύπος Π5)	Γ.5			m ²	150,00	338,63	50.794,50
Γ.6	Θερμομονωτικό κούφωμα PVC με τριπλό υαλοπίνακα (τύπος Π6)	Γ.6			m ²	280,00	9,75	2.730,00
Γ.7	Θερμομονωτικό κούφωμα PVC με τριπλό υαλοπίνακα (τύπος Π7)	Γ.7			m ²	180,00	120,00	21.600,00
Γ.8	Θερμομονωτικό κούφωμα PVC με τριπλό υαλοπίνακα (τύπος Π8 και Π9)	Γ.8			m ²	175,00	22,64	3.962,00
Γ.9	Θερμομονωτικό κούφωμα PVC με τριπλό υαλοπίνακα (τύπος Π3.1)	Γ.9			m ²	200,00	22,50	4.500,00
								211.229,00

Δ. ΚΟΣΤΟΣ ΦΩΤΙΣΤΙΚΩΝ LED

Δ.1	Φωτιστικό τύπου Led 35 W	Δ.1			τεμ	225,00	559,00	125.775,00
Δ.2	Φωτιστικό τύπου Led 18 W	Δ.2			τεμ	195,00	18,00	3.510,00
								129.285,00

Ε. ΚΟΣΤΟΣ ΦΩΤΟΒΟΛΤΑΙΚΟΥ ΣΥΣΤΗΜΑΤΟΣ

E1	Φωτοβολταϊκό σύστημα ισχύος 10 kW	E.1			κατ' αποκοπή	10.000,00	1,00	10.000,00
								10.000,00



Ευρωπαϊκή Ένωση
Ευρωπαϊκό Ταμείο
Περιφερειακής Ανάπτυξης

Επιχειρησιακό Πρόγραμμα
Περιφερειακό Επιχειρησιακό Πρόγραμμα Θεσσαλίας 2014-2020

Με τη συγχρηματοδότηση της Ελλάδας και της Ευρωπαϊκής Ένωσης



ΣΥΝΟΛΟ ΕΠΕΜΒΑΣΕΩΝ	751.376,17
Γ.Ε. + Ο.Ε. 18%	135.247,71
Άθροισμα	886.623,88
Απρόβλεπτα 15%	132.993,58
Συνολική δαπάνη έργου (χωρίς Φ.Π.Α)	1.019.617,46
Φ.Π.Α.	244.708,19
ΓΕΝΙΚΟ ΣΥΝΟΛΟ ΈΡΓΟΥ	1.264.325,65

Συντάχθηκε

Λαμπρινή Παρθένη
Πολιτικός Μηχανικός

Χαράλαμπος Τσιλίκας
Μηχανολόγος Μηχανικός

Ελέγχθηκε-Θεωρήθηκε

Βάϊος Ελευθερίου
Αγρ. Τοπογράφος Μηχανικός



Ευρωπαϊκή Ένωση
Ευρωπαϊκό Ταμείο
Περιφερειακής Ανάπτυξης

Επιχειρησιακό Πρόγραμμα
Περιφερειακό Επιχειρησιακό Πρόγραμμα Θεσσαλίας 2014-2020

Με τη συγχρηματοδότηση της Ελλάδας και της Ευρωπαϊκής Ένωσης



ΕΛΛΗΝΙΚΗ ΔΗΜΟΚΡΑΤΙΑ
ΝΟΜΟΣ ΚΑΡΔΙΤΣΑΣ
ΔΗΜΟΣ ΚΑΡΔΙΤΣΑΣ

ΕΡΓΟ:

**“ΣΧΕΔΙΟ ΕΝΕΡΓΕΙΑΚΗΣ ΑΝΑΒΑΘΜΙΣΗΣ
ΚΑΙ ΕΞΟΙΚΟΝΟΜΗΣΗΣ ΕΝΕΡΓΕΙΑΣ ΣΤΟ
ΥΦΙΣΤΑΜΕΝΟ ΣΧΟΛΙΚΟ ΚΤΙΡΙΟ ΤΟΥ 2ου
– 5ου ΓΥΜΝΑΣΙΟΥ – 2ου ΛΥΚΕΙΟΥ
ΚΑΡΔΙΤΣΑΣ”**

ΠΕΡΙΓΡΑΦΙΚΟ ΤΙΜΟΛΟΓΙΟ

1 ΓΕΝΙΚΟΙ ΟΡΟΙ

Αντικείμενο του παρόντος τιμολογίου είναι ο καθορισμός τιμών μονάδος των εργασιών, που είναι απαραίτητες για την έντεχνη ολοκλήρωση του Έργου, όπως προδιαγράφεται στα λοιπά Τεύχη Δημοπράτησης που ορίζονται στη Διακήρυξη.

- 1.1 Οι τιμές μονάδας του παρόντος Τιμολογίου αναφέρονται σε μονάδες πλήρως περαιωμένων εργασιών, όπως περιγράφονται αναλυτικά παρακάτω, οι οποίες θα εκτελεστούν στην περιοχή του Έργου. Οι τιμές μονάδος περιλαμβάνουν όλες τις δαπάνες που αναφέρονται στην περιγραφή των εργασιών, καθώς και όσες απαιτούνται για την πλήρη και έντεχνη εκτέλεση των εργασιών, σύμφωνα και με τα λοιπά Τεύχη Δημοπράτησης.

Καμιά αξίωση ή αμφισβήτηση δεν μπορεί να θεμελιωθεί, ως προς το είδος και την απόδοση των μηχανημάτων, τις ειδικότητες και τον αριθμό του εργατοτεχνικού προσωπικού και την δυνατότητα χρησιμοποίησης ή μή μηχανικών μέσων, εκτός αν άλλως ορίζεται στα άρθρα του παρόντος.

Σύμφωνα με τα παραπάνω, με τις τιμές μονάδος του παρόντος Τιμολογίου προκύπτει το προϋπολογιζόμενο άμεσο κόστος του Έργου, δηλαδή το συνολικό κόστος των επί μέρους εργασιών ή λειτουργιών, οι οποίες συνθέτουν το φυσικό αντικείμενο του Έργου. Στις τιμές μονάδος αυτές, ενδεικτικά και όχι περιοριστικά, περιλαμβάνονται τα κάτωθι:

- 1.1.1 Κάθε είδους επιβάρυνση των ενσωματωμένων υλικών από φόρους, τέλη, δασμούς, έξοδα εκτελωνισμού, ειδικούς φόρους κ.λπ., πλην του Φ.Π.Α. Ο Ανάδοχος δεν απαλλάσσεται από τα τέλη διοδίων των κάθε είδους μεταφορικών του μέσων.
- 1.1.2 Οι δαπάνες προμηθείας των πάσης φύσεως, ενσωματωμένων και μη, κυρίων και βοηθητικών υλικών, μεταφοράς τους στις θέσεις εκτέλεσης των εργασιών, αποθήκευσης, φύλαξης, επεξεργασίας τους (αν απαιτείται) και προσέγγισής τους, με τις απαιτούμενες φορτοεκφορτώσεις, τις ασφαλίσσεις των μεταφορών, τις σταλίες των μεταφορικών μέσων και τις απαιτούμενες πλάγιες μεταφορές, εκτός των ειδικών περιπτώσεων, που η μεταφορά πληρώνεται ιδιαίτερος με αντίστοιχα άρθρα του Τιμολογίου.

Ομοίως οι δαπάνες για την φορτοεκφόρτωση και μεταφορά (με την σταλία μεταφορικών μέσων) των πλεοναζόντων ή/και ακατάλληλων προϊόντων εκσκαφών και λοιπών υλικών, σε κατάλληλους χώρους απόρριψης, λαμβανομένων υπόψη των ισχυόντων Περιβαλλοντικών Όρων, σύμφωνα με την Ε.Σ.Υ. και τους λοιπούς όρους δημοπράτησης.

Το κόστος υποδοχής σε αποδεκτούς χώρους, των αποβλήτων από εκσκαφές, κατασκευές και κατεδαφίσεις (ΑΕΚΚ), όπως αυτά καθορίζονται στην ΚΥΑ 36259/1757/Ε103/2010 (ΦΕΚ 1312Β/2010) και εξειδικεύονται με την Εγκύκλιο αρ. πρωτ. οικ 4834/25-1-2013 του Υπουργείου Περιβάλλοντος Ενέργειας και Κλιματικής Αλλαγής, δεν περιλαμβάνεται στις αντίστοιχες τιμές του τιμολογίου.

Ως «κόστος υποδοχής σε αποδεκτούς χώρους» νοείται το κόστος χρήσης του συγκεκριμένου χώρου από την παράδοση των υλικών αυτών και την επέκεινα διαχείρισή τους.

- 1.1.3 Οι δαπάνες μισθών, ημερομισθίων, υπερωριών, υπερεργασιών, ασφαλιστικών εισφορών (στο Ι.Κ.Α., σε ασφαλιστικές εταιρείες, ή σε άλλους ημεδαπούς ή/και αλλοδαπούς ασφαλιστικούς οργανισμούς κλπ.), δώρων εορτών, επιδομάτων που καθορίζονται από τις ισχύουσες εκάστοτε Συλλογικές Συμβάσεις Εργασίας (αδείας, οικογενειακού, θέσεως, ανθυγιεινής εργασίας, εξαιρεσίμων αργιών κ.λπ.), νυκτερινής απασχόλησης (πλην των έργων που η εκτέλεσή τους προβλέπεται κατά τις νυκτερινές ώρες και τιμολογούνται ιδιαίτερος) κ.λπ., του πάσης φύσεως προσωπικού (εργατοτεχνικού όλων των ειδικοτήτων οδηγών και χειριστών οχημάτων και μηχανημάτων, τεχνιτών συνεργείων, επιστημονικού προσωπικού και των

επιστατών με εξειδικευμένο αντικείμενο, ημεδαπού ή αλλοδαπού που απασχολείται για την κατασκευή του έργου, επί τόπου ή οπουδήποτε αλλού.

1.1.4 Οι κάθε είδους δαπάνες για την εγκατάσταση, εξοπλισμό και λειτουργία εργοταξιακού εργαστηρίου, εάν προβλέπεται, την λήψη και μεταφορά των δοκιμών και την εκτέλεση ελέγχων και δοκιμών, είτε στο εργοταξιακό εργαστήριο ή σε κρατικό ή σε ιδιωτικό της εγκρίσεως της Υπηρεσίας, σύμφωνα με τους όρους δημοπράτησης.

1.1.5 Οι δαπάνες εγκατάστασης και λειτουργίας μονάδων παραγωγής προκατασκευασμένων στοιχείων, εφ' όσον προβλέπονται από τους όρους δημοπράτησης, συγκροτημάτων παραγωγής θραυστών υλικών (σπαστηροτριβείο), σκυροδέματος, ασφαλτομιγμάτων κ.λπ., στον εργοταξιακό χώρο ή εκτός αυτού.

Στις δαπάνες αυτές περιλαμβάνονται: η εξασφάλιση του απαιτούμενου χώρου, η κατασκευή των υποδομών, κτιριακών και λοιπών έργων των μονάδων, η εγκατάσταση του απαιτούμενου κατά περίπτωση εξοπλισμού, οι λειτουργικές δαπάνες πάσης φύσεως, οι φορτοεκφορτώσεις και μεταφορές των πρώτων υλών στην μονάδα και των παραγομένων προϊόντων μέχρι τις θέσεις ενσωμάτωσής τους στο Έργο, καθώς και η αποσυναρμολόγηση των εγκαταστάσεων μετά το πέρας των εργασιών, η καθαίρεση των υποδομών τους (βάσεις, τοιχία κλπ κατασκευές από σκυρόδεμα ή οποιοδήποτε άλλο υλικό) και αποκατάστασης του χώρου σε βαθμό αποδεκτό από την Υπηρεσία και σύμφωνα με τους ισχύοντες Περιβαλλοντικούς όρους.

Οι ως άνω όροι για την αποξήλωση των μονάδων και αποκατάσταση των χώρων έχουν εφαρμογή στις ακόλουθες περιπτώσεις:

- (α) Όταν η εγκατάσταση των μονάδων έχει γίνει σε χώρο που έχει παραχωρηθεί από το Δημόσιο
- (β) Όταν οι μονάδες έχουν ανεγερθεί μεν σε χώρους που έχει εξασφαλίσει ο Ανάδοχος, αλλά έχει δοθεί προσωρινή άδεια εγκατάστασης-λειτουργίας για τις ανάγκες του συγκεκριμένου έργου.

1.1.6 Τα πάσης φύσεως ασφάλιστρα για το προσωπικό του Έργου, τις μεταφορές, τα μεταφορικά μέσα, τα μηχανήματα έργων και τις εγκαταστάσεις,

1.1.7 Οι επιβαρύνσεις από την εκτέλεση των εργασιών υπό ταυτόχρονη διεξαγωγή της κυκλοφορίας και την λήψη των απαιτούμενων προστατευτικών μέτρων, οι δαπάνες των μέτρων προστασίας των όμορων κατασκευών των χώρων εκτέλεσης των εργασιών, της πρόληψης ατυχημάτων εργαζομένων ή τρίτων, της αποφυγής βλαβών σε κινητά ή ακίνητα πράγματα τρίτων, της αποφυγής ρύπανσης ρεμάτων, ποταμών, ακτών κ.λπ., καθώς και οι δαπάνες των μέτρων προστασίας των έργων σε κάθε φάση της κατασκευής τους ανεξαρτήτως της εποχής του έτους (εκσκαφές, θεμελιώσεις, ικριώματα, σκυροδετήσεις κ.λπ.) και μέχρι την οριστική παραλαβή τους.

1.1.8 Οι δαπάνες διεξαγωγής των ελέγχων ποιότητας και οι δαπάνες κατασκευής των πάσης φύσεως "δοκιμαστικών τμημάτων" που προβλέπονται στην Τ.Σ.Υ. και τους λοιπούς όρους δημοπράτησης (μετρήσεις, εργαστηριακοί έλεγχοι και δοκιμές, αξία υλικών, χρήση μηχανημάτων, εργασία κ.λπ.)

1.1.9 Οι δαπάνες διάθεσης, προσκόμισης και λειτουργίας του κυρίου και βοηθητικού μηχανικού εξοπλισμού και μέσων (π.χ. ικριωμάτων, εργαλείων) που απαιτούνται για συγκεκριμένες εργασίες/λειτουργίες του έργου, στο πλαίσιο του εγκεκριμένου χρονοδιαγράμματος, στις οποίες περιλαμβάνονται τα μισθώματα, η μεταφορά επί τόπου, η συναρμολόγηση (όταν απαιτείται), η αποθήκευση, η φύλαξη, η ασφάλιση, οι αποδοχές οδηγών, χειριστών, βοηθών και τεχνιτών, τα καύσιμα, τα λιπαντικά και λοιπά αναλώσιμα, τα ανταλλακτικά, οι επισκευές, οι μετακινήσεις στον χώρο του έργου, οι ημεραργίες για οποιαδήποτε αιτία, οι πάσης φύσεως

σταλίες και καθυστερήσεις (που δεν οφείλονται σε υπαιτιότητα του Κυρίου του Έργου), η αποσυναρμολόγησή τους (εάν απαιτείται) και η απομάκρυνσή τους από το Έργο.

Περιλαμβάνονται επίσης οι πάσης φύσεως δαπάνες του εφεδρικού εξοπλισμού που διατηρείται σε ετοιμότητα για την αντιμετώπιση βλαβών ή για οποιαδήποτε άλλη αιτία.

- 1.1.10 Οι δαπάνες προμηθείας ή παραγωγής, φορτοεκφόρτωσης και μεταφοράς στη θέση ενσωμάτωσης και τυχόν προσωρινών αποθέσεων και επαναφορτώσεων αδρανών υλικών προέλευσης λατομείων, ορυχείων κλπ. πλην των περιπτώσεων που στα οικεία άρθρα του παρόντος Τιμολογίου αναφέρεται ρητά ότι η μεταφορά πληρώνεται ιδιαίτερα (άρθρα που επισημαίνονται με αστερίσκο [*]).

Περιλαμβάνονται οι δαπάνες πλύσεως, ανάμιξης ή εμπλουτισμού των υλικών, ώστε να ανταποκρίνονται στις προβλεπόμενες από την Μελέτη του Έργου προδιαγραφές, λαμβανομένων υπόψη των σχετικών περιβαλλοντικών όρων

- 1.1.11 Οι επιβαρύνσεις από καθυστερήσεις, μειωμένη απόδοση και μετακινήσεις μηχανημάτων και προσωπικού που οφείλονται:

- (α) σε εμπόδια στο χώρο εκτέλεσης των εργασιών (αρχαιολογικά ευρήματα, δίκτυα Ο.Κ.Ω. κ.λπ.),
- (β) στην μη ολοκλήρωση των διαδικασιών απαλλοτρίωσης τμημάτων του χώρου εκτέλεσης των εργασιών (υπό την προϋπόθεση ότι παρέχεται η δυνατότητα τμηματικής εκτέλεσης των εργασιών),
- (γ) στις τυχόν ιδιαίτερες απαιτήσεις αντιμετώπισης των εμποδίων από τους αρμόδιους για αυτά φορείς (ΥΠ.ΠΟ, Δ.Ε.Η, ΔΕΥΑχ κ.λπ.),
- (δ) στην ενδεχόμενη εκτέλεση των εργασιών κατά φάσεις λόγω των ως άνω εμποδίων,
- (ε) στην διενέργεια των απαιτούμενων μετρήσεων, ελέγχων και ερευνών (τοπογραφικών, εργαστηριακών, γεωτεχνικών κ.α.), καθώς και στις λοιπές υποχρεώσεις του Αναδόχου που προβλέπονται στα τεύχη δημοπράτησης, είτε τα ως άνω αποζημιώνονται ιδιαίτερα είτε είναι ανηγμένα στο ποσοστό Γ.Ε.& Ο.Ε. ή σε άλλα άρθρα του παρόντος Τιμολογίου
- (στ) στην λήψη μέτρων για την εξασφάλιση της κυκλοφορίας πεζών και οχημάτων,
- (ζ) σε προσωρινές ή μόνιμες κυκλοφοριακές ρυθμίσεις στην ευρύτερη περιοχή του έργου για οποιαδήποτε αιτία (π.χ. εορτές, εργασίες συντήρησης οδικού δικτύου και υποδομών, βλάβες σε άλλα έργα, εκτέλεση άλλων έργων κλπ.).

- 1.1.12 Οι δαπάνες λήψης μέτρων για την ομαλή και ασφαλή διακίνηση πεζών και οχημάτων στις θέσεις εκτέλεσης των εργασιών, όπως ενδεικτικά:

- (1) Οι δαπάνες προσωρινών γεφυρώσεων ορυγμάτων πλάτους έως 3,0 m, για την αποκατάσταση της κυκλοφορίας πεζών και οχημάτων, όταν τούτο κρίνεται απαραίτητο από την Υπηρεσία ή τις αρμόδιες Αρχές
- (2) Οι δαπάνες λήψης προστατευτικών μέτρων για την απρόσκοπτη και ασφαλή κυκλοφορία πεζών και οχημάτων στην περίμετρο των χώρων εκτέλεσης των εργασιών, όπου απαιτείται, ήτοι για την περίφραξη των ορυγμάτων και γενικά των χώρων εκτέλεσης εργασιών, την ενημέρωση του κοινού, την σήμανση και φωτεινή σηματοδότηση του εργοταξιακού χώρου (πλην εκείνης που προκύπτει από μελέτη σήμανσης και τιμολογείται ιδιαίτερω), την προσωρινή διευθέτηση και αποκατάσταση της κυκλοφορίας κλπ. καθώς και οι δαπάνες για την απομάκρυνση των παραπάνω προσωρινών κατασκευών και σήμανσης μετά την περαίωση των εργασιών και την πλήρη αποκατάσταση της αρχικής σήμανσης.

- 1.1.13 Οι δαπάνες των τοπογραφικών εργασιών (αποτυπώσεων, πασσαλώσεων, αναπασσαλώσεων, πύκνωσης τριγωνομετρικού και πολυγωνομετρικού δικτύου, εγκατάστασης χωροσταθμικών αφετηριών κ.λπ.) που απαιτούνται για την χάραξη των επιμέρους στοιχείων του έργου, οι δαπάνες σύνταξης μελετών εφαρμογής (όταν απαιτείται για την προσαρμογή των στοιχείων της οριστικής μελέτης στο ακριβές ανάγλυφο του εδάφους ή υφιστάμενες κατασκευές), κατασκευαστικών σχεδίων και σχεδίων λεπτομερειών, οι δαπάνες ανίχνευσης και εντοπισμού εμποδίων στον χώρο εκτέλεσης του έργου και εκπόνησης μελετών αντιμετώπισης αυτών (λ.χ. υπάρχοντα θεμέλια, υψηλός ορίζοντας υπογείων υδάτων, δίκτυα Οργανισμών Κοινής Ωφελείας [ΟΚΩ]),
- 1.1.14 Οι δαπάνες αποτύπωσης τεχνικών έργων και λοιπών εγκαταστάσεων που απαντώνται στο χώρο του έργου, οι δαπάνες επαλήθευσης των στοιχείων εδάφους με τοπογραφικές μεθόδους καθώς και οι δαπάνες λήψης επιμετρητικών στοιχείων κατ' αντιπαράσταση με εκπρόσωπο της Υπηρεσίας και σύνταξης των πάσης φύσεως επιμετρητικών σχεδίων, πινάκων και υπολογισμών που θα υποβληθούν στην Υπηρεσία προς έλεγχο.
- 1.1.15 Η δαπάνη σύνταξης των αναπτυγμάτων και πινάκων οπλισμού σκυροδεμάτων (όταν αυτοί δεν περιλαμβάνονται στη μελέτη).
- 1.1.16 Οι δαπάνες ενημέρωσης των οριζοντιογραφιών της μελέτης με τα στοιχεία των εντοπιζομένων με ερευνητικές τομές ή κατά την εκτέλεση των εργασιών δικτύων Ο.Κ.Ω.
- 1.1.17 Οι δαπάνες των αντλήσεων (πλην των αντλήσεων κατά την κατασκευή τεχνικών εντός κοίτης ποταμών ή στην περίπτωση που δεν υπάρχει δυνατότητα παροχέτευσης προς φυσικό ή τεχνητό αποδέκτη υδάτων) καθώς και των προσωρινών διευθετήσεων για την αντιμετώπιση των επιφανειακών, υπογείων και πηγαίων νερών ώστε να προστατεύονται τόσο τα κατασκευαζόμενα όσο και τα υπάρχοντα έργα και το περιβάλλον γενικότερα, εκτός αν προβλέπεται διαφορετικά στα τεύχη δημοπράτησης.
- 1.1.18 Οι δαπάνες που απορρέουν από δικαιώματα κατοχυρωμένων μεθόδων και ευρεσιτεχνιών που εφαρμόζονται κατά οποιονδήποτε τρόπο για την έντεχνη εκτέλεση των εργασιών.
- 1.1.19 Οι δαπάνες διαμόρφωσης προσβάσεων, προσπελάσεων και δαπέδων εργασίας στα διάφορα τμήματα του έργου, και γενικά κάθε βοηθητικής κατασκευής που θα απαιτηθεί σε οποιοδήποτε στάδιο των εργασιών, όταν δεν προβλέπεται ιδιαίτερη επιμέτρηση αυτών στα συμβατικά τεύχη, καθώς και οι δαπάνες αποξήλωσης των προσωρινών κατασκευών και περιβαλλοντικής αποκατάστασης των χώρων (προσβάσεων, προσπελάσεων, δαπέδων εργασίας κ.λπ.) εκτός εάν υπάρχει έγγραφη αποδοχή της Υπηρεσίας για την διατήρησή τους.
- 1.1.20 Οι δαπάνες για την προστασία και την εξασφάλιση της λειτουργίας των δικτύων Ο.Κ.Ω. που διασχίζουν εγκάρσια τα ορύγματα ή επηρεάζονται τοπικά από τις εκτελούμενες εργασίες, Την αποκλειστική ευθύνη για την πρόκληση ζημιών και φθορών στα δίκτυα αυτά θα φέρει, τόσο αστικά όσο και ποινικά και μέχρι περαίωσης των εργασιών, ο Αναδόχος του Έργου.
- 1.1.21 Οι δαπάνες πρόληψης και αποκατάστασης κάθε είδους ζημιάς καθώς και οι αποζημιώσεις για κάθε είδους βλάβη ή μη συνήθη φθορά επί υφισταμένων κατασκευών κατά την εκτέλεση των εργασιών ή την διακίνηση βαρέως εξοπλισμού του Αναδόχου (π.χ. μεταφορικών μέσων μεγάλης χωρητικότητας, ερπυστριοφόρων μηχανημάτων κ.λπ.) που οφείλονται σε μη τήρηση των συμβατικών όρων, των υποδείξεων της Υπηρεσίας, των ισχυουσών διατάξεων και γενικότερα σε υπαιτιότητα του Αναδόχου.
- 1.1.22 Εφ' όσον δεν προβλέπεται ιδιαίτερη πληρωμή στα συμβατικά τεύχη: Οι πάσης φύσεως δαπάνες για τις εργοταξιακές οδούς που προκύπτουν από τη μεθοδολογία κατασκευής του Αναδόχου και απαιτούνται για την ασφαλή διακίνηση εξοπλισμού και υλικών κατασκευής του Έργου (μίσθωση ή εξασφάλιση δικαιωμάτων διέλευσης από ιδιωτική έκταση, κατασκευή των οδών ή βελτίωση υπαρχουσών, σήμανση, συντήρηση), καθώς και οι δαπάνες εξασφάλισης

των αναγκαίων χώρων απόθεσης των πλεοναζόντων ή ακαταλλήλων προϊόντων εκσκαφών (καταβολή τιμήματος προς ιδιοκτήτες, αν απαιτείται, εξασφάλιση σχετικών αδειών, κατασκευή οδών προσπέλασης ή επέκταση ή βελτίωση υπαρχουσών) και η τελική διαμόρφωση των χώρων μετά την περαίωση των εργασιών, σύμφωνα με τους εγκεκριμένους περιβαλλοντικούς όρους.

- 1.1.23 Οι δαπάνες των προεργασιών στις παλιές ή νέες επιφάνειες οδοστρωμάτων για την εφαρμογή ασφαλικών επιστρώσεων επ' αυτών, όπως π.χ. σκούπισμα, καθαρισμός, δημιουργία οπών αγκύρωσης (πικούνισμα), καθώς και οι δαπάνες μεταφοράς και απόθεσης των προϊόντων που παράγονται ως αποτέλεσμα των παραπάνω εργασιών.
- 1.1.24 Οι δαπάνες διάνοιξης τομών ή οπών στα τοιχώματα υφισταμένων αγωγών, φρεατίων, τεχνικών έργων κ.λπ., με οποιαδήποτε μέσα, για τη σύνδεση νέων συμβαλλόντων αγωγών, εκτός αν προβλέπεται ιδιαίτερη πληρωμή προς τούτο στα τεύχη δημοπράτησης.
- 1.1.25 Οι δαπάνες των ειδικών μελετών, που προβλέπεται στα τεύχη δημοπράτησης να εκπονηθούν από τον Ανάδοχο χωρίς ιδιαίτερη αμοιβή, όπως μελέτες σύνθεσης σκυροδεμάτων και ασφαλομιγμάτων, μελέτες ικριωμάτων κ.λπ.
- 1.1.26 Οι δαπάνες έκδοσης των απαιτούμενων αδειών εκτέλεσης εργασιών από τις αρμόδιες Αρχές, την Πολεοδομία και τους Οργανισμούς Κοινής Ωφελείας, εκτός αν προβλέπεται ιδιαίτερη πληρωμή προς τούτο στα τεύχη δημοπράτησης.
- 1.1.27 Οι δαπάνες λήψης μέτρων για την εξασφάλιση της συνεχούς και απρόσκοπτης λειτουργίας των υπαρχόντων στην περιοχή του Έργου δικτύων (δίκτυα ύδρευσης, άρδευσης, αποχέτευσης και αποστράγγισης, τάφροι, διώρυγες, υδατορέματα κ.λπ.), τα οποία επηρεάζονται από την εκτέλεση των εργασιών, και ιδιαίτερα όταν:
 - (1) τα δίκτυα είναι σχετικά ανεπαρκή και ευαίσθητα σε δυσμενή μεταχείριση,
 - (2) θα επιβαρυνθεί υπέρμετρα η λειτουργικότητα των δικτύων αν ο Ανάδοχος δεν λάβει μέτρα για να αποτρέψει την είσοδο φερτών υλών από τις χωματοουργικές, κυρίως, ή άλλες εργασίες.

Οι τιμές μονάδας του παρόντος Τιμολογίου προσαυξάνονται κατά το ποσοστό Γενικών Εξόδων (Γ.Ε.) και Οφέλους του Αναδόχου (Ο.Ε.), στο οποίο περιλαμβάνονται οι πάσης φύσεως δαπάνες οι οποίες δεν μπορούν να κατανεμηθούν σε συγκεκριμένες εργασίες αλλά αφορούν συνολικά το κόστος του έργου όπως, κρατήσεις ή υποχρεώσεις αυτού, όπως δαπάνες διοίκησης και επίβλεψης του Έργου, σήμανσης εργοταξίων, φόροι, δασμοί, ασφάλιστρα, τόκοι κεφαλαίων κίνησης, προμήθειες εγγυητικών επιστολών, έξοδα λειτουργίας γραφείων κ.λπ., τα επισφαλή έξοδα πάσης φύσεως καθώς και το προσδοκώμενο κέρδος από την εκτέλεση των εργασιών.

Το ως άνω ποσοστό Γ.Ε. & Ο.Ε., ανέρχεται σε δέκα οκτώ τοις εκατό (18%) του προϋπολογισμού των εργασιών, όπως αυτός προκύπτει βάσει των τιμών του Τιμολογίου Προσφοράς του αναδόχου, σύμφωνα με τις κείμενες διατάξεις, και διακρίνεται σε:

- (α) Σταθερά έξοδα, δηλαδή άπαξ αναλαμβανόμενα κατά τη διάρκεια της σύμβασης, τα οποία περιλαμβάνουν τις δαπάνες:
 - (1) Εξασφάλισης και διαρρύθμισης εργοταξιακών χώρων, για την ανέγερση κύριων και βοηθητικών εργοταξιακών εγκαταστάσεων π.χ. γραφείων, εργαστηρίων και λοιπών εγκαταστάσεων του Αναδόχου ή άλλων, εφόσον προβλέπεται στα έγγραφα της σύμβασης.
 - (2) Ανέγερσης κύριων και βοηθητικών εργοταξιακών εγκαταστάσεων του Αναδόχου ή άλλων, εφόσον προβλέπεται στα έγγραφα της σύμβασης.
 - (3) Περίφραξης ή/και διατάξεων επιτήρησης εργοταξιακών εγκαταστάσεων και χώρων εκτέλεσης εργασιών εφόσον προβλέπεται στα έγγραφα της σύμβασης.

- (4) Εξοπλισμού κύριων και βοηθητικών εργοταξιακών εγκαταστάσεων για τη διασφάλιση λειτουργικής ετοιμότητας, εξασφάλισης ύδρευσης, ηλεκτρικού ρεύματος, τηλεφωνικής σύνδεσης και αποχέτευσης, καθώς και λοιπών απαιτούμενων ευκολιών, σύμφωνα με τους όρους δημοπράτησης.
 - (5) Απομάκρυνσης κύριων και βοηθητικών εργοταξιακών εγκαταστάσεων μετά την περαίωση του έργου, καθώς και οι δαπάνες αποκατάστασης των χώρων κατά τρόπο αποδεκτό και σύμφωνα με τους εγκεκριμένους Περιβαλλοντικούς Όρους.
 - (6) Κινητοποίησης (εισκόμισης στο εργοτάξιο) του απαιτούμενου εξοπλισμού γενικής χρήσης (π.χ. γερανοί, οχήματα μεταφοράς προσωπικού), όπως προβλέπεται στο χρονοδιάγραμμα του έργου και αποκινητοποίησης με το πέρας του προβλεπόμενου χρόνου απασχόλησης.
 - (7) Οι δαπάνες επισκόπησης των μελετών του έργου και τυχόν συμπληρώσεις τροποποιήσεις, εφόσον δεν περιλαμβάνονται στο άμεσο κόστος.
 - (8) Οι δαπάνες συμπλήρωσης των ΣΑΥ/ΦΑΥ (Σχέδιο Ασφάλειας και Υγείας/Φάκελος Ασφάλειας και Υγείας), σύμφωνα με τις κείμενες διατάξεις.
 - (9) Για φόρους.
 - (10) Για εγγυητικές.
 - (11) Ασφάλισης του έργου.
 - (12) Προσυμβατικού σταδίου.
 - (13) Διάθεσης μέσων ατομικής προστασίας.
 - (14) Για επισφαλή έξοδα πάσης φύσεως (π.χ. εξεύρεσης χώρων γραφείων και λοιπών εγκαταστάσεων, χρηματοοικονομικών εξόδων, απαιτήσεως για μελέτες που μπορεί να προκύψουν κατά την πορεία των εργασιών, εκτεταμένες διαφωνίες και απαίτηση ισχυρής νομικής υποστήριξης, απαιτήσεις για μέτρα προστασίας από μη ληφθείσες υπόψη ακραίες επιτόπου συνθήκες, κλοπές μη καλυπτόμενες από ασφάλιση).
- (β) Χρονικώς συντηρημένα έξοδα, δηλαδή εξαρτώμενα από τη χρονική διάρκεια της σύμβασης, τα οποία περιλαμβάνουν τις δαπάνες:
- (1) Χρήσεως - λειτουργίας των εργοταξιακών εγκαταστάσεων και ευκολιών (περιλαμβάνει τη χρήση των εγκαταστάσεων και χώρων καθαρών σύμφωνα με τις προβλέψεις των εγκεκριμένων Περιβαλλοντικών Όρων)
 - (2) Προσωπικού γενικής επιστάσεως και διοίκησης του Αναδόχου και υπό την προϋπόθεση μόνιμης και αποκλειστικής απασχόλησης στο έργο (σε περίπτωση μη μόνιμης και αποκλειστικής απασχόλησης θα λαμβάνεται υπόψη ο χρόνος απασχόλησης και η διαθεσιμότητα στο έργο). Ανηγμένες περιλαμβάνονται και οι δαπάνες για προβλεπόμενες νόμιμες αποζημιώσεις. Το επιστημονικό προσωπικό και οι επιστάτες, με εξειδικευμένο αντικείμενο (π.χ. χωματοουργικά, τεχνικά, ασφαλτικά) δεν περιλαμβάνονται.
 - (3) Νομικής υποστήριξης
 - (4) Εξωτερικών τεχνικών συμβούλων με ad hoc μετάκληση
 - (5) Για την εκτέλεση των καθηκόντων της παραπάνω κατηγορίας προσωπικού π.χ. χρήση αυτοκινήτων
 - (6) Λειτουργίας μηχανημάτων γενικής χρήσης π.χ. γερανοί, οχήματα μεταφοράς προσωπικού

- (7) Μετρήσεων γενικών δεικτών και παραμέτρων που προβλέπονται στους εγκεκριμένους περιβαλλοντικούς όρους και λήψη μέτρων για συμμόρφωση προς αυτούς
- (8) Συντήρησης του έργου για τον προβλεπόμενο χρόνο
- (9) Τόκοι κεφαλαίων κίνησης και γενικότερα χρηματοοικονομικό κόστος
- (10) Το αναλογούν, σε σχέση με τη συμμετοχή του στον κύκλο εργασιών της επιχείρησης, κόστος έδρας επιχείρησης ή/και λειτουργίας κοινοπραξίας

Ο Φόρος Προστιθέμενης Αξίας (Φ.Π.Α) επί των λογαριασμών του Αναδόχου βαρύνει τον Κύριο του Έργου.

Εάν προκύψει ανάγκη εκτέλεσης εργασιών που παρουσιάζουν διαφορετικά χαρακτηριστικά έναντι παρεμφερών προς αυτές εργασιών που περιλαμβάνονται στο παρόν Τιμολόγιο, αποδεκτά όμως σύμφωνα με τους όρους δημοπράτησης, ή εργασιών που επιμετρώνται διαφορετικά, οι εργασίες αυτές είναι δυνατόν να αναχθούν σε άρθρα του παρόντος Τιμολογίου με αναγωγή των μεγεθών τους σύμφωνα με το ακόλουθο παράδειγμα:

- (1) Διάτρητοι σωλήνες στραγγιστηρίων, αγωγοί αποχέτευσης ομβρίων και ακαθάρτων από σκυρόδεμα, PVC κ.λπ.

Για ονομαστική διάμετρο D_N χρησιμοποιούμενου σωλήνα διαφορετική από τις αναφερόμενες στα υποάρθρα των αντιστοίχων άρθρων του παρόντος Τιμολογίου και για αντίστοιχο υλικό κατασκευής, κατηγορία αντοχής και μέθοδο προστασίας, θα γίνεται αναγωγή του μήκους του χρησιμοποιούμενου σωλήνα σε μήκος σωλήνα της αμέσως μικρότερης στο παρόν Τιμολόγιο ονομαστικής διαμέτρου, με βάση το λόγο:

$$D_N / D_M$$

όπου D_N : Ονομαστική διάμετρος του χρησιμοποιούμενου σωλήνα

D_M : Η αμέσως μικρότερη διάμετρος σωλήνα που περιλαμβάνεται στο παρόν Τιμολόγιο.

Αν δεν υπάρχει μικρότερη διάμετρος ως D_M θα χρησιμοποιείται η αμέσως μεγαλύτερη υπάρχουσα διάμετρος.

- (2) Μόρφωση αρμών με προκατασκευασμένες πλάκες τύπου FLEXCELL ή αναλόγου

Για πάχος D_N χρησιμοποιούμενης πλάκας μεγαλύτερο από το πάχος της συμβατικής πλάκας του παρόντος τιμολογίου (12 mm), θα γίνεται αναγωγή της επιφάνειας της χρησιμοποιούμενης πλάκας σε επιφάνεια συμβατικής πλάκας πάχους 12 mm, με βάση το λόγο:

$$D_N / 12$$

όπου D_N : Το πάχος της χρησιμοποιούμενης πλάκας σε mm.

- (3) Στεγάνωση αρμών με ταινίες τύπου HYDROFOIL PVC

Για πλάτος B_N χρησιμοποιούμενης ταινίας μεγαλύτερο από το πλάτος της συμβατικής ταινίας του παρόντος Τιμολογίου (240 mm), θα γίνεται αναγωγή του μήκους της χρησιμοποιούμενης ταινίας σε μήκος συμβατική ταινίας πλάτους 240 mm, με βάση το λόγο:

$$B_N / 240$$

όπου B_N : Το πλάτος της χρησιμοποιούμενης ταινίας σε mm

Παρεμφερής πρακτική μπορεί να έχει εφαρμογή και σε άλλες περιπτώσεις άρθρων του παρόντος Τιμολογίου.

Όπου στα επιμέρους άρθρα υπάρχει αναφορά σε ΕΤΕΠ των οποίων έχει αρθεί με απόφαση η υποχρεωτική εφαρμογή, η σχετική αναφορά μπορεί να αντιστοιχίζεται με αναφορά σε ΠΕΤΕΠ ή άλλο πρότυπο που θα περιλαμβάνεται σε σχετικό πίνακα στους γενικούς όρους του παρόντος.

2 ΓΕΝΙΚΟΙ ΚΑΙ ΕΙΔΙΚΟΙ ΟΡΟΙ ΤΡΟΠΟΥ ΕΠΙΜΕΤΡΗΣΗΣ ΤΩΝ ΕΡΓΑΣΙΩΝ ΤΟΥ ΠΑΡΟΝΤΟΣ ΤΙΜΟΛΟΓΙΟΥ

2.1 ΓΕΝΙΚΟΙ ΟΡΟΙ

- 2.1.1 Η επιμέτρηση των εργασιών γίνεται είτε βάσει των σχεδίων των εγκεκριμένων μελετών είτε βάσει μετρήσεων και των συντασσόμενων βάσει αυτών επιμετρητικών σχεδίων και πινάκων, λαμβανομένων υπόψη των έγγραφων εντολών της Υπηρεσίας και των εκάστοτε οριζομένων ανοχών.
- 2.1.2 Η Υπηρεσία δικαιούται να ελέγξει το σύνολο ή μέρος του Έργου, κατά την κρίση της, προκειμένου να επιβεβαιώσει την ορθότητα των επιμετρητικών στοιχείων που υποβάλει ο Ανάδοχος. Ο Ανάδοχος υποχρεούται με δική του δαπάνη να διαθέσει τον απαιτούμενο εξοπλισμό και προσωπικό για την υποστήριξη της Υπηρεσίας στην διεξαγωγή του εν λόγω ελέγχου.
- 2.1.3 Η πληρωμή των εργασιών γίνεται βάσει της πραγματικής ποσότητας κάθε εργασίας, επιμετρούμενης ως ανωτέρω με κατάλληλη μονάδα μέτρησης, επί την τιμή μονάδας της εργασίας, όπως αυτή καθορίζεται στο παρόν Περιγραφικό Τιμολόγιο.
- 2.1.4 Ειδικότερα για κάθε εργασία, ο τρόπος και η μονάδα επιμέτρησης, καθώς και ο τρόπος πληρωμής καθορίζονται στις αντίστοιχες παραγράφους των παρακάτω ΕΙΔΙΚΩΝ ΟΡΩΝ και των επί μέρους εργασιών του παρόντος Τιμολογίου.
- 2.1.5 Αν το περιεχόμενο ενός επιμέρους άρθρου του παρόντος Τιμολογίου, που αναφέρεται σε μια τιμή μονάδας, ορίζει ότι η εν λόγω τιμή αποτελεί πλήρη αποζημίωση για την ολοκλήρωση των εργασιών του συγκεκριμένου άρθρου, τότε οι ίδιες επιμέρους εργασίες δεν θα επιμετρώνται ούτε θα πληρώνονται στο πλαίσιο άλλου άρθρου που περιλαμβάνεται στο Τιμολόγιο.
- 2.1.6 Στη περίπτωση οποιασδήποτε διαφωνίας με τον συνοπτικό πίνακα τιμών, υπερισχύουν οι όροι του παρόντος.

2.2 ΕΙΔΙΚΟΙ ΟΡΟΙ

2.2.1 ΧΩΜΑΤΟΥΡΓΙΚΕΣ ΕΡΓΑΣΙΕΣ

Κατάταξη εδαφών ως προς την εκσκαψιμότητα

- Ως "χαλαρά εδάφη" χαρακτηρίζονται οι φυτικές γαίες, η ιλύς, η τύρφη και λοιπά εδάφη που έχουν προέλθει από επιχωματώσεις με ανομοιογενή υλικά.
- Ως "γαίες και ημίβραχος" χαρακτηρίζονται τα αργιλικά, αργιλοαμμώδη ή αμμοχαλικώδη υλικά, καθώς και μίγματα αυτών, οι μάργες, τα μετρίωςτσιμεντωμένα (cemented) αμμοχάλικα, ο μαλακός, κατακερματισμένος ή αποσαθρωμένος βράχος, και γενικά τα εδάφη που μπορούν να εκσκαφθούν αποτελεσματικά με συνήθη εκσκαπτικά μηχανήματα (εκσκαφείς ή προωθητές), χωρίς να είναι απαραίτητη η χρήση εκρηκτικών υλών ή κρουστικού εξοπλισμού.

- Ως "βράχος" χαρακτηρίζεται το συμπαγές πέτρωμα που δεν μπορεί να εκσκαφθεί εάν δεν χαλαρωθεί προηγουμένως με εκρηκτικές ύλες, διογκωτικά υλικά ή κρουστικό εξοπλισμό (λ.χ. αερόσφυρες ή υδραυλικές σφύρες). Στην κατηγορία του "βράχου" περιλαμβάνονται και μεμονωμένοι ογκόλιθοι μεγέθους πάνω από 0,50 m³.
- Ως "σκληρά γρανιτικά" και "κροκαλοπαγή" χαρακτηρίζονται οι συμπαγείς σκληροί βραχώδεις σχηματισμοί από πυριγενή πετρώματα και οι ισχυρώς τσιμεντωμένες κροκάλες ή αμμοχάλικα, θλιπτικής αντοχής μεγαλύτερης των 150 MPa. Η εκσκαφή των σχηματισμών αυτών είναι δυσχερής (δεν αναμοχλεύονται με το girper των προωθητών ισχύος 300 HP, η δε απόδοση των υδραυλικών σφυρών είναι μειωμένη)

2.2.2 ΕΙΔΗ ΚΙΓΚΑΛΕΡΙΑΣ

Τα κυριότερα είδη κιγκαλερίας, τα οποία ο Ανάδοχος υποχρεούται (ενδεικτικά και όχι περιοριστικά) να προμηθευτεί και να τα παραδώσει τοποθετημένα και έτοιμα προς λειτουργία είναι τα ακόλουθα:

Χειρολαβές

- Πλήρες ζεύγος χειρολαβών για στρεπτά ξύλινα θυρόφυλλα (μέσα-έξω) με τις ανάλογες ειδικές πλάκες στερέωσης (μέσα-έξω) με ενσωματωμένο ειδικό σύστημα κλειδώματος και ένδειξη κατάληψης (πράσινο-κόκκινο), όπου απαιτείται.
- Πλήρες ζεύγος χειρολαβών για στρεπτά ξύλινα θυρόφυλλα (μέσα-έξω) με τις ανάλογες ειδικές πλάκες στερέωσης (μέσα-έξω), με μηχανισμό ρύθμισης χειρολαβών και ενσωματωμένη οπή για κύλινδρο κλειδαριάς ασφαλείας.
- Χειρολαβή (γρυλόχερο) για στρεπτό παράθυρο με την ανάλογη πλάκα στερέωσης (μέσα), με μηχανισμό ρύθμισης χειρολαβής και αντίκρισμα στο πλαίσιο ή στο άλλο φύλλο (δίφυλλο παράθυρο).
- Χωνευτές χειρολαβές για συρόμενα κουφώματα μπρούτζινες ή ανοξείδωτες ή χαλύβδινες ή πλαστικές με κλειδαριά ασφαλείας.

Κλειδαριές - διατάξεις ασφαλείας

- Κλειδαριές (χωνευτές ή εξωτερικές) και κύλινδροι ασφαλείας
- Κύλινδροι κεντρικού κλειδώματος
- Κλειδαριά ασφαλείας, χαλύβδινη, γαλβανισμένη και χωνευτή για θύρες πυρασφάλειας
- Ράβδοι (μπάρες) πανικού για θύρες πυρασφάλειας στις εξόδους κινδύνου
- Χωνευτός, χαλύβδινος (μπρούτζινος ή γαλβανισμένος) σύρτης με βραχίονα (ντίζα) που ασφαλίζει επάνω - κάτω μέσα σε διπλά αντίστοιχα αντικρίσματα (πλαίσιο - φύλλο και φύλλο - δάπεδο).

Μηχανισμοί λειτουργίας και επαναφοράς θυρών

- Μηχανισμός επαναφοράς στην κλειστή θέση με χρονική καθυστέρηση στρεπτής θύρας χωρίς απαιτήσεις πυρασφάλειας, στο άνω μέρος της θύρας.
- Μηχανισμός επαναφοράς όπως παραπάνω αλλά με απαιτήσεις πυρασφάλειας.
- Μηχανισμός επαναφοράς θύρας επιδαπέδιος, με χρονική καθυστέρηση
- Πλάκα στο κάτω μέρος θύρας για προστασία από κτυπήματα ποδιών κτλ.
- Αναστολείς (stoppers)

- Αναστολείς θύρας - δαπέδου
- Αναστολείς θύρας - τοίχου
- Αναστολείς φύλλων ερμαρίου
- Αναστολείς συγκράτησης εξώφυλλων παραθύρων
- Πλάκες στήριξης, ροζέτες κτλ
- Σύρτες οριζόντιας ή κατακόρυφης λειτουργίας
- Μηχανισμοί σκιασμού (ρολοπετάσματα, σκίαστρα)
- Ειδικός Εξοπλισμός κουφωμάτων κάθε τύπου για ΑΜΕΑ
- Μεταλλικά εξαρτήματα λειτουργίας ανοιγόμενων ή συρόμενων θυρών ασφαλείας, με Master Key
- Ειδικοί μηχανισμοί αυτόματου κλεισίματος κουφωμάτων κάθε τύπου
- Μηχανισμοί αυτόματων θυρών, με ηλεκτρομηχανικό σύστημα, με ηλεκτρονική μονάδα ελέγχου, με συσκευή μικροκυμάτων

Η προμήθεια των παραπάνω ειδών κιγκαλερίας, θα γίνει απολογιστικά, και σύμφωνα με τις διαδικασίες που προβλέπονται από τις κείμενες "περί Δημοσίων Έργων" διατάξεις, εκτός εάν αναφέρεται διαφορετικά στα οικεία άρθρα του παρόντος Τιμολογίου, η δε τοποθέτηση περιλαμβάνεται στην τιμή του κάθε είδους κουφώματος.

2.2.3. ΧΡΩΜΑΤΙΣΜΟΙ

Οι εργασίες χρωματισμών επιμετρώνται σε τετραγωνικά μέτρα (m^2) επιφανειών ή σε μέτρα μήκους (m) γραμμικών στοιχείων συγκεκριμένων διαστάσεων, πλήρως περαιωμένων, ανά είδος χρωματισμού. Από τις επιμετρούμενες επιφάνειες αφαιρείται κάθε άνοιγμα, οπή ή κενό και από τα γραμμικά στοιχεία κάθε ασυνέχεια που δεν χρωματίζεται ή χρωματίζεται με άλλο είδος χρωματισμού.

Η εφαρμογή συντελεστών θα γίνεται όπως ορίζεται παρακάτω, ενώ η αντιδιαβρωτική προστασία των σιδηρών επιφανειών επιμετράται ανά kg βάρους των σιδηρών κατασκευών, εκτός εάν αναφέρεται διαφορετικά.

Οι ποσότητες των εργασιών που εκτελέστηκαν ικανοποιητικά, όπως αυτές επιμετρούνται σύμφωνα με τα ανωτέρω και έγιναν αποδεκτές από την Υπηρεσία, θα πληρώνονται σύμφωνα με την παρούσα παράγραφο για τα διάφορα είδη χρωματισμών.

Οι τιμές μονάδας θα αποτελούν πλήρη αποζημίωση για τα όσα ορίζονται στην ανωτέρω παράγραφο "Ειδικοί όροι" του παρόντος άρθρου, καθώς και για κάθε άλλη δαπάνη που είναι αναγκαία σύμφωνα με τα οριζόμενα στο άρθρο "Γενικοί Όροι".

Οι τιμές μονάδος όλων των κατηγοριών χρωματισμών του παρόντος τιμολογίου αναφέρονται σε πραγματική χρωματιζόμενη επιφάνεια και σε ύψος από το δάπεδο εργασίας μέχρι 5,0 m. Οι τιμές για χρωματισμούς που εκτελούνται σε ύψος μεγαλύτερο, καθορίζονται σε αντίστοιχα άρθρα του παρόντος τιμολογίου, τα οποία έχουν εφαρμογή όταν δεν πληρώνεται ιδιαίτερος η δαπάνη των ικριωμάτων.

Σε όλες τις τιμές εργασιών χρωματισμών περιλαμβάνονται οι αναμίξεις των χρωμάτων, οι δοκιμαστικές βαφές για έγκριση των χρωμάτων από την Επίβλεψη, τα κινητά ικριώματα τα οποία θα κατασκευάζονται σύμφωνα με τα καθοριζόμενα με τις ισχύουσες διατάξεις περί ασφαλείας του ασχολούμενου στις οικοδομικές εργασίες εργατοτεχνικού προσωπικού, και η

εργασία αφαιρέσεως και επανατοποθετήσεως στοιχείων (π.χ. στοιχείων κουφωμάτων κλπ) στις περιπτώσεις που αυτό απαιτείται ή επιβάλλεται.

Όταν πρόκειται για κουφώματα και κιγκλιδώματα τα οποία χρωματίζονται εξ ολοκλήρου, η επιμετρούμενη επιφάνεια των χρωματισμών υπολογίζεται ως το γινόμενο της απλής συμβατικής επιφάνειας κατασκευαζόμενου κουφώματος (βάσει των εξωτερικών διαστάσεων του τετράξυλου ή τριξυλου) ή της καταλαμβανόμενης από μεταλλική θύρα ή κιγκλιδώμα πλήρους, απλής επιφάνειας, επί συμβατικό συντελεστή ο οποίος ορίζεται παρακάτω:

α/α	1. Είδος	2. Συντελεστής
1.	Θύρες ταμπλαδωτές ή πρεσσαριστές πλήρεις ή με υαλοπίνακες οι οποίοι καλύπτουν λιγότερο από το 50% του ύψους κάσσας θύρας. α) με κάσα καδρόνι (ή 1/4 πλίνθου) β) με κάσα επί δρομικού τοίχου γ) με κάσα επί μπατικού τοίχου	2,30 2,70 3,00
2.	Υαλόθυρες ταμπλαδωτές ή πρεσσαριστές με υαλοπίνακες που καλύπτουν περισσότερο από το 50% του ύψους κάσσας θύρας. α) με κάσα καδρόνι (ή 1/4 πλίνθου) β) με κάσα επί δρομικού τοίχου γ) με κάσα επί μπατικού τοίχου	1,90 2,30 2,60
3.	Υαλοστάσια : α) με κάσα καδρόνι (ή 1/4 πλίνθου) β) με κάσα επί δρομικού τοίχου γ) με κάσα επί μπατικού δ) παραθύρων ρολλών ε) σιδερένια	1,00 1,40 1,80 1,60 1,00
4.	Παράθυρα με εξώφυλλα οιουδήποτε τύπου (χωρικού, γαλλικού, γερμανικού) πλην ρολλών	3,70
5.	Ρολλά ξύλινα, πλαίσιο και πήχεις βάσει των εξωτερικών διαστάσεων σιδηρού πλαισίου	2,60
6.	Σιδερένιες θύρες : α) με μίαν πλήρη επένδυση με λαμαρίνα β) με επένδυση με λαμαρίνα και στις δύο πλευρές γ) χωρίς επένδυση με λαμαρίνα (ή μόνον με ποδιά) δ) με κινητά υαλοστάσια, κατά τα λοιπά ως γ	2,80 2,00 1,00 1,60
7.	Προπετάσματα σιδηρά : α) ρολλά από χαλυβδολαμαρίνα	2,50

α/α	1. Είδος	2. Συντελεστής
	β) ρολλά από σιδηρόπλεγμα	1,00
	γ) πτυσσόμενα (φυσαρμόνικας)	1,60
8.	Κιγκλιδώματα ξύλινα ή σιδηρά :	
	α) απλού ή συνθέτου σχεδίου	1,00
	β) πολυσυνθέτου σχεδίου	1,50
9.	Θερμαντικά σώματα :	
	Πραγματική χρωματιζόμενη επιφάνεια βάσει των Πινάκων συντελεστών των εργοστασίων κατασκευής των θερμαντικών σωμάτων	

▪ ΜΑΡΜΑΡΙΚΑ

- Τα αναφερόμενα στην συνέχεια στοιχεία προελεύσεως, σκληρότητας και χρώματος μαρμάρων είναι ενδεικτικά κάποιων από τις πιο διαδεδομένες ποικιλίες που παράγονται. Αυτό σε καμμία περίπτωση δεν σημαίνει ότι τα κοιτάσματα μαρμάρου των διαφόρων περιοχών είναι ομοίμορφα ως προς το χρώμα, την σκληρότητα και τις λοιπές ιδιότητες. Άλλωστε και οι τιμές διάθεσης των μαρμάρων κάθε περιοχής διαφοροποιούνται και μάλιστα σημαντικά, ανάλογα με τα χαρακτηριστικά τους.

Για τον λόγο αυτό τα άρθρα των διαφόρων εργασιών επίστρωσης με μάρμαρο των NET ΟΙΚ περιλαμβάνουν ιδιαίτερος τιμή "φατούρας" που επισημαίνεται με διπλό αστερίσκο.

- Οι τιμές για την πλήρη εργασία αναφέρονται σε μάρμαρο προέλευσης Βέροιας, λευκό, εξαιρετικής ποιότητας (extra), σκληρό ή μαλακό κατά περίπτωση, και είναι ευνόητο ότι είναι απλώς ενδεικτικές για επιστρώσεις με μάρμαρο μέσων ποιοτικών χαρακτηριστικών.
- Ο Μελετητής αφού επιλέξει τα χαρακτηριστικά του μαρμάρου που θα χρησιμοποιήσει στο έργο (λ.χ. χρώμα, υφή, σκληρότητα, διαθεσιμότητα στην περιοχή του έργου), πρέπει να κάνει έρευνα αγοράς, να διαπιστώσει την τιμή διάθεσης του συγκεκριμένου τύπου μαρμάρου και σ' αυτήν να προσθέσει την τιμή "φατούρας" που προβλέπεται στο NET ΟΙΚ. Παράλληλα θα πρέπει να επέμβει στην περιγραφή του άρθρου και να εισάγει εκεί τα επιθυμητά χαρακτηριστικά του μαρμάρου.

Επειδή οι τιμές των μαρμάρων διαφέρουν σημαντικά, είναι σκότμο η επιλογή του τύπου να γίνεται σε συνεννόηση με την Δ/νουσα την Μελέτη Υπηρεσία.

- Επισημαίνεται ότι τα μάρμαρα πρέπει να πληρούν τις απαιτήσεις των Ευρωπαϊκών Προτύπων ΕΛΟΤ EN 12058: Natural stone flooring and stair - Προϊόντα από φυσικούς λίθους - Πλάκες για δάπεδα και σκάλες - Απαιτήσεις και ΕΛΟΤ EN 1469: Natural stone cladding - Προϊόντα από φυσικούς λίθους - Πλάκες για επενδύσεις - Απαιτήσεις και να φέρουν σήμανση CE, σύμφωνα με την ΚΥΑ 10976/244, ΦΕΚ 973B/18-07-2007.

ΜΑΛΑΚΑ : συνηθισμένης φθοράς και εύκολης κατεργασίας

1	Πεντέλης	Λευκό
2	Κοκκιναρά	Τεφρόν
3	Κοζάνης	Λευκό
4	Αγ. Μαρίας	Λευκό συνεφώδες
5	Καπανδριτίου	Κιτρινωπό
6	Μαραθώνα	Γκρί
7	Νάξου	Λευκό
8	Αλιβερίου	Τεφρόχρουν – μελανό
9	Μαραθώνα	Τεφρόχρουν – μελανό
10	Βέροιας	Λευκό
11	Θάσου	Λευκό
12	Πηλίου	Λευκό

ΣΚΛΗΡΑ: συνηθισμένης φθοράς και δύσκολης κατεργασίας

1	Ερέτριας	Ερυθρότεφρο
2	Αμαρύνθου	Ερυθρότεφρο
3	Δομβραϊνης Θηβών	Μπεζ
4	Δομβραϊνης Θηβών	Κίτρινο
5	Δομβραϊνης Θηβών	Ερυθρό
6	Στύρων	Πράσινο
7	Λάρισας	Πράσινο
8	Ιωαννίνων	Μπεζ
9	Φαρσάλων	Γκρι
10	Ύδρας	Ροδότεφρο πολύχρωμο
11	Διονύσου	Χιονόλευκο

ΕΞΑΙΡΕΤΙΚΩΣ ΣΚΛΗΡΑ: μέτριας φθοράς και δύσκολης κατεργασίας

1	Ιωαννίνων	Ροδόχρουν
2	Χίου	Τεφρό
3	Χίου	Κίτρινο
4	Τήνου	Πράσινο
5	Ρόδου	Μπεζ
6	Αγίου Πέτρου	Μαύρο
7	Βυτίνας	Μαύρο

8	Μάνης	Ερυθρό
9	Ναυπλίου	Ερυθρό
10	Ναυπλίου	Κίτρινο
11	Μυτιλήνης	Ερυθρό πολύχρωμο
12	Τρίπολης	Γκρι με λευκές φέτες
13	Σαλαμίνας	Γκρι ή πολύχρωμο
14	Αράχωβας	καφέ

- Σε όλες τις τιμές των μαρμαροστρώσεων, περιλαμβάνεται και η στίλβωση αυτών (νερόλουστρο)
- Το κονίαμα δόμησης των μαρμαροστρώσεων, κατασκευάζεται με λευκό σιμέντο.

2.2.5. ΕΠΕΝΔΥΣΗ ΤΟΙΧΩΝ ΚΑΙ ΨΕΥΔΟΡΟΦΩΝ.

Οι εργασίες κατασκευής μεταλλικών σκελετών (εκτός αλουμινίου) τοίχων και ψευδοροφών τιμολογούνται με τα άρθρα 61.30 και 61.31.

Οι εργασίες κατασκευής επίπεδης επιφάνειας γυψοσανίδων τοιχοπετάσματος σε έτοιμο σκελετό τιμολογείται με το άρθρο 78.05.

Οι εργασίες κατασκευής καμπύλων τοιχοπετασμάτων αποζημιώνονται επιπλέον και με την πρόσθετη τιμή του άρθρου 78.12.

Οι εργασίες τοποθέτησης γυψοσανίδων επίπεδης ψευδοροφής σε έτοιμο σκελετό αποζημιώνονται, μαζί με τις εργασίες αλουμινίου, με το άρθρο 78.34 και στην περίπτωση μη επίπεδης με το άρθρο 78.35. Στην περίπτωση χρήσης γυψοσανίδας διαφορετικού πάχους από το προβλεπόμενο στα παραπάνω άρθρα 78.34 και 78.35, οι τιμές προσαρμόζονται αναλογικά με τις τιμές του άρθρου 61.30.

Σε περίπτωση τοποθέτησης και ορυκτοβάμβακα, η αποζημίωσή του τιμολογείται με το άρθρο 79.55.

ΓΕΝΙΚΕΣ ΕΠΙΣΗΜΑΝΣΕΙΣ

- A. Οι τιμές μονάδος του παρόντος Τιμολογίου που φέρουν την σήμανση [*] παραπλεύρως της αναγραφόμενης τιμής σε ΕΥΡΩ δεν συμπεριλαμβάνουν την δαπάνη της καθαρής μεταφοράς των, κατά περίπτωση, υλικών ή προϊόντων.**

Η Δημοπρατούσα Αρχή θα προσθέτει στις τιμές αυτές την δαπάνη του μεταφορικού έργου, με βάση τα στοιχεία της μελέτης και τις συνθήκες εκτέλεσης του έργου.

Για τον προσδιορισμό της ως άνω δαπάνης του μεταφορικού έργου καθορίζονται οι ακόλουθες τιμές μονάδας σε €/m³.km

Σε αστικές περιοχές	
- απόσταση < 5 km	0,28
- απόσταση ≥ 5 km	0,21
Εκτός πόλεως	
· οδοί καλής βατότητας	
- απόσταση < 5 km	0,20
- απόσταση ≥ 5 km	0,19
· οδοί κακής βατότητας	
- απόσταση < 5 km	0,25
- απόσταση ≥ 5 km	0,21
· εργοταξιακές οδοί	
- απόσταση < 3 km	0,22
- απόσταση ≥ 3 km	0,20
Πρόσθετη τιμή για παρατεταμένη αναμονή φορτοεκφόρτωσης (ασφαλτικά, εκσκαφές θεμελίων και χανδάκων, μικρής κλίμακας εκσκαφές)	0,03

Οι τιμές αυτές έχουν εφαρμογή στον προσδιορισμό της τιμής του αστερίσκου [*] των άρθρων του παρόντος τιμολογίου των οποίων οι εργασίες επιμετρώνται σε κυβικά μέτρα (m^3), κατά τον τρόπο που καθορίζεται σε έκαστο άρθρο.

Σε καμμία περίπτωση δεν εφαρμόζεται συντελεστής επιπλήσματος ή οποιαδήποτε άλλη προσαύξηση και ο υπολογισμός γίνεται με βάση τα επιμετρούμενα m^3 κάθε εργασίας, όπως καθορίζεται στο αντίστοιχο άρθρο.

Η δαπάνη του μεταφορικού έργου, όπως προσδιορίζεται στο παρόν τιμολόγιο (NET OIK), προστίθεται στην τιμή βάσεως των άρθρων που επισημαίνονται με [*], και αναθεωρείται με βάση τον εκάστοτε καθοριζόμενο κωδικό αναθεώρησης (δεν προβλέπεται άλλη, ιδιαίτερη αναθεώρηση του μεταφορικού έργου).

- B.** Στις τιμές μονάδος του παρόντος Τιμολογίου που φέρουν την σήμανση [**] παρατίθεται η τιμή που αναλογεί στην καθαρή εργασία (φατούρα) και τα βοηθητικά υλικά. Όταν διαφοροποιούνται τα ποιοτικά χαρακτηριστικά των κυρίων ενσωματωμένων υλικών, έναντι αυτών που αναφέρονται στο Περιγραφικό Άρθρο, η Δημοπρατούσα Αρχή θα προσαρμόζει ανάλογα τις τιμές εφαρμογής (περιπτώσεις ξυλείας, καραμικών πλακιδίων και μαρμάρων διαφόρων κατηγοριών και ποιοτήτων).



Ευρωπαϊκή Ένωση
Ευρωπαϊκό Ταμείο
Περιφερειακής Ανάπτυξης

Επιχειρησιακό Πρόγραμμα
Περιφερειακό Επιχειρησιακό Πρόγραμμα Θεσσαλίας 2014-2020

Με τη συγχρηματοδότηση της Ελλάδας και της Ευρωπαϊκής Ένωσης



ανάπτυξη - εργασία - αλληλεγγύη

ΤΙΜΟΛΟΓΙΟ ΜΕΛΕΤΗΣ

A. ΧΩΜΑΤΟΥΡΓΙΚΑ – ΚΑΘΑΙΡΕΣΕΙΣ - ΑΠΟΞΗΛΩΣΕΙΣ

α.τ.:A.1

ΟΙΚ Ν 22.20.01.ΣΧ

Καθαίρεση μαρμαροποδιών χωρίς να καταβάλεται προσοχή για την εξαγωγή ακέραιων πλακών

Κωδικός Αναθεώρησης: **ΟΙΚ-2236 100%**

Καθαίρεση μαρμαροποδιών με το κονίαμα στρώσεως αυτών, σε οποιαδήποτε στάθμη από το έδαφος, με την συσσώρευση των προϊόντων καθαιρέσεως προς φόρτωση.

Τιμή ανά τετραγωνικό μέτρο (m²)

Τιμή μονάδας: Ολογράφως: επτά ευρώ και ενενήντα λεπτά
Αριθμητικώς: 7,90 ευρώ

α.τ.:A.2

ΟΙΚ Ν 22.65.02.

Αποξήλωση μεταλλικών κιγκλιδωμάτων

Κωδικός Αναθεώρησης: **ΟΙΚ-2275 100%**

Αποξήλωση μεταλλικών κιγκλιδωμάτων, οποιουδήποτε σχεδίου και διαστάσεων, με την συσσώρευση των προϊόντων καθαιρέσεως προς φόρτωση.

Στην τιμή συμπεριλαμβάνονται τα υλικά και η εργασία για την προσαρμογή του πλαισίου των κιγκλιδωμάτων στα νέα ανοίγματα και των αναμονών για την επανατοποθέτησή τους.

Τιμή ανά kgβάρους κιγκλιδωμάτων

Τιμή μονάδας: Ολογράφως: τριάντα πέντε λεπτά
Αριθμητικώς: 0,35 ευρώ

α.τ.:A.3

ΟΙΚ 22.45

Αποξήλωση ξύλινων ή σιδηρών κουφωμάτων

Κωδικός Αναθεώρησης: **ΟΙΚ-2275 100%**

Αποξήλωση ξύλινων ή σιδηρών θυρών και παραθύρων. Περιλαμβάνεται η αφαίρεση των φύλλων και πρεβαζιών, η απελευθέρωση του τετραξύλου ή του πλαισίου από τα σιδηρά στηρίγματα (τζινέτια) με προσοχή για την επαναχρησιμοποίησή του, και η μεταφορά προς φόρτωση ή αποθήκευση.

Τιμή ανά τετραγωνικό μέτρο (m²) ακροτάτου περιγράμματος τετραξύλου ή πλαισίου

Τιμή μονάδας: Ολογράφως: δεκαέξι ευρώ και ογδόντα λεπτά
Αριθμητικώς: 16,80 ευρώ

α.τ.:A.4
ΟΙΚ N 22.56.

Αποξήλωση μεταλλικών κατασκευών

Κωδικός Αναθεώρησης: **ΟΙΚ-6102** 100%

Αποξήλωση μεταλλικών κατασκευών, οποιουδήποτε σχεδίου και διαστάσεων, με την συσσώρευση των προϊόντων καθαιρέσεως προς φόρτωση.

Στην τιμή συμπεριλαμβάνονται τα υλικά και η εργασία για την αποξήλωση και την έντεχνη αποκατάσταση των τελειωμάτων των μεταλλικών κατασκευών που έχουν αποξηλωθεί.

Τιμή ανά kg βάρους μεταλλικών κατασκευών

Τιμή μονάδας: Ολογράφως: τριάντα πέντε λεπτά
Αριθμητικώς: 0,35 ευρώ

α.τ.:A.5
ΟΙΚ N 22.23.

Καθαίρεση επιχρισμάτων

Κωδικός Αναθεώρησης: **ΟΙΚ-2252**100%

Καθαίρεση επιχρισμάτων παντός τύπου, οποιουδήποτε πάχους, σε οποιοδήποτε ύψος. Συμπεριλαμβάνεται η συσσώρευση των προϊόντων καθαιρέσεως προς φόρτωση.

Τιμή ανά τετραγωνικό μέτρο (m²)

Τιμή μονάδας: Ολογράφως: τριάντα πέντε λεπτά
Αριθμητικώς: 0,35 ευρώ

α.τ.:A.6

ΟΙΚ 10.01.02

Φορτοεκφόρτωση υλικών με μηχανικά μέσα

Κωδικός Αναθεώρησης: **ΟΙΚ-1104** 100%

Φορτοεκφόρτωση με μηχανικά μέσα πετρωδών υλικών και παρεμφερών, δηλαδή αργών λίθων γενικά, σκύρων, χαλίκων, άμμου, αμμοχαλίκου, ασβέστου σε βώλους, θηραϊκής γης, κίσηρης και σκωριών, επί οποιουδήποτε τροχοφόρου μεταφορικού μέσου ή ζώου.

Τιμή ανά τόνο (ton)

Τιμή μονάδας: Ολογράφως: ένα ευρώ και εξήντα πέντε λεπτά

Αριθμητικώς: 1,65 ευρώ

α.τ.:A.7

ΟΙΚ 10.07.01

Μεταφορές με αυτοκίνητο διά μέσου οδών καλής βατότητας

Κωδικός Αναθεώρησης: **ΟΙΚ-1136** 100%

Μεταφορά με αυτοκίνητο δια μέσου οδών καλής βατότητας επί οδού επιτρέπουσας ταχύτητα άνω των 40 km/h οποιουδήποτε υλικού, ανά χιλιόμετρο αποστάσεως.

Τιμή ανά τονοχιλιόμετρο (ton.km)

Τιμή μονάδας: Ολογράφως: τριάντα πέντε λεπτά

Αριθμητικώς: 0,35 ευρώ

α.τ.:A.8

ΟΙΚ 23.03

Ικριώματα σιδηρά σωληνωτά

Κωδικός Αναθεώρησης: **ΟΙΚ-2303** 100%

Ικριώματα σιδηρά σωληνωτά συμβατικού τύπου, με δάπεδο εργασίας από μαδέρια, σύμφωνα με την μελέτη και την ΕΤΕΠ 01-03-00-00 "Ικριώματα".

Στην τιμή μονάδας συμπεριλαμβάνεται το ενοίκιο των μεταλλικών πλαισίων και στηριγμάτων, η μεταφορά των πάσης φύσεως υλικών επί τόπου του έργου, η εργασία συναρμολόγησης και αποσυναρμολόγησης των ικριωμάτων και η φθορά της ξυλείας και των μεταλλικών μερών.

Τα ικριώματα θα είναι επαρκώς στερεωμένα επί της επιφανείας του κτιρίου, δε θα παρουσιάζουν κινητικότητα και μεγάλα βέλη κάμψεως και θα φέρουν κιγκλιδώματα ασφαλείας και κλίμακες ανόδου.

Το παρόν άρθρο έχει εφαρμογή μόνον στις περιπτώσεις που προβλέπεται από την μελέτη του έργου η κατασκευή ιδιαίτερων ικριωμάτων (πέραν αυτών που θεωρούνται ανηγμένα στις επί μέρους τιμές μονάδος των εργασιών) ή κατόπιν ειδικής εγκρίσεως της Υπηρεσίας.

Ως επιφάνεια προς επιμέτρηση λαμβάνεται η επιφάνεια του κτιρίου επί της οποίας εκτελούνται οι εργασίες, προσυζανόμενη κατά τις παράπλευρες προεξοχές του ικριώματος, εφ' όσον έχουν βάθος μεγαλύτερο από 0,20 m. Δεν περιλαμβάνονται ενδεχόμενες κορωνίδες, κορνίζες κλπ,

Τιμή ανά τετραγωνικό μέτρο (m²).

Τιμή μονάδας: Ολογράφως: πέντε ευρώ και εξήντα λεπτά
Αριθμητικώς: 5,60 ευρώ

α.τ.:A.9
ΟΙΚ 23.05

Πετάσματα ασφαλείας επί ικριωμάτων

Κωδικός Αναθεώρησης: **ΟΙΚ-2304** 100%

Πετάσματα ασφαλείας (κατακόρυφα ή κεκλιμένα ή οριζόντια πέρα από τα δάπεδα εργασίας των ικριωμάτων, σανιδώματα, πατάρια) επί ικριωμάτων από σανίδες ή μεταλλικά φύλλα, για την προστασία των διερχομένων από πτώσεις υλικών, διαμορφωμένα σύμφωνα με την μελέτη ή και τις υποδείξεις της Υπηρεσίας, πλήρη με τους απαιτούμενους συνδέσμους, στηρίγματα και διαδοκίδωση.

Τιμή ανά τετραγωνικό μέτρο (m²) πραγματικής επιφάνειας σανιδώματος.

Τιμή μονάδας: Ολογράφως: πέντε ευρώ και εξήντα λεπτά
Αριθμητικώς: 5,60 ευρώ

α.τ.:A.10
ΟΙΚ N 22.20.5

Καθαίρεση επικεραμώσεων με προσοχή, για την εξαγωγή ακεραίων πλακών σε ποσοστό άνω του 50%

Κωδικός Αναθεώρησης: **ΟΙΚ-2241**100%

Καθαίρεση επικεραμώσεων με προσοχή, για την εξαγωγή ακεραίων πλακών σε ποσοστό άνω του 50%, με κεραμίδια οποιουδήποτε τύπου, με ή χωρίς κονίαμα, σε οποιαδήποτε στάθμη από το έδαφος. Συμπεριλαμβάνεται ο καταβίβασμός και η διαλογή των υλικών και η συσσώρευση των αχρήστων υλικών προς φόρτωση.

Τιμή ανά τετραγωνικό μέτρο (m²).

Τιμή μονάδας: Ολογράφως: εννέα ευρώ

Αριθμητικώς: 9,0 ευρώ

B. ΕΠΕΝΔΥΣΕΙΣ - ΕΠΙΣΤΡΩΣΕΙΣ

α.τ.:B.1

1. ΟΙΚ 75.31.01 ΣΧ

Ποδιές παραθύρων από μαλακό μάρμαρο πάχους 2εκ.

Κωδικός Αναθεώρησης: **ΟΙΚ-7531 100%**

Ποδιές παραθύρων από μαλακό μάρμαρο πάχους 2 εκ. οποιουδήποτε πλάτους, σύμφωνα με τη μελέτη και την ΕΤΕΠ 03-07-03-00 "Επιστρώσεις με φυσικούς λίθους".

Περιλαμβάνεται η προμήθεια και μεταφορά των πλακών σχιστού μαρμάρου επί τόπου, τα υλικά λειότριψης, και καθαρισμού, τα τσιμεντοκονιάματα ή γενικά κονιάματα στρώσεως και η εργασία κοπής των πλακών, μόρφωσης εγκοπής (ποταμού) κάτω από το εξέχον άκρο, λειότριψης, στρώσης, αρμολογήματος και καθαρισμού

Οι τιμές του παρόντος άρθρου αναφέρονται σε μάρμαρο προέλευσης Βέροιας, λευκό, εξαιρετικής ποιότητας.

Τιμή ανά τετραγωνικό μέτρο (m2)

Τιμή μονάδας: Ολογράφως: εβδομήντα οχτώ ευρώ και πενήντα λεπτά

Αριθμητικώς: 78,50 ευρώ

α.τ.:B.2

ΟΙΚ N 79.47.ΣΧ1

Εξωτερική θερμομόνωση κτιρίου

Κωδικός Αναθεώρησης:

Εξωτερική θερμομόνωση του κελύφους του κτηρίου, με τυποποιημένο και πιστοποιημένο (CE και ETA) σύστημα που αποτελείται από θερμομονωτικές πλάκες τύπου διογκωμένης πολυστερίνης με συντελεστή $\lambda=0,036 \text{ W/m}^2\text{K}$ ή μικρότερο και αντοχή σε θλίψη $\geq 80 \text{ kPa}$ EPS80 και $\geq 200 \text{ kPa}$ EPS200 για τη ζώνη στεγάνωσης, γενικού πάχους 7 cm, με όλα τα παρελκόμενα, όπως οδηγούς στήριξης θερμομονωτικών πλακών, βίδες οδηγών στήριξης, ειδικά τεμάχια διογκωμένης πολυστερίνης, γωνιόκρανα, ειδικά υαλοπλέγματα, κόλλες και οργανικά επιχρίσματα.

Στις εργασίες πλήρους κατασκευής περιλαμβάνονται:

- Η προετοιμασία της επιφάνειας, με την αποκατάσταση των προβληματικών σημείων με

έτοιμα επισκευαστικά κονιάματα καθώς και σταθεροποίηση της βασικής στρώσης με αστάρι σε περίπτωση αφαίρεσης σαθρού τελικού επιχρίσματος

- η τοποθέτηση του μεταλλικού οδηγού στήριξης με νεροσταλάκτη στη βάση του κτηρίου για την τοποθέτηση της ζώνης στεγάνωσης.
- η εφαρμογή ινοπλισμένης, ρητινούχας κόλλας τσιμεντοειδούς βάσης στα ειδικά τεμάχια γωνιών του κτηρίου και ανοιγμάτων και κόλληση τους στην τοιχοποιία
- η εφαρμογή της παραπάνω κόλλας στις θερμομονωτικές πλάκες για την κόλληση τους στην τοιχοποιία. Η κόλλα θα εφαρμοστεί περιμετρικά και κεντρικά σε τρία τουλάχιστον σημεία (ελάχιστη επιφάνεια συγκόλλησης 40%). Σε καμία περίπτωση δεν πρέπει να τοποθετηθεί κόλλα μεταξύ της συναρμογής των πλακών.
- η μηχανική στήριξη των πλακών με τα ειδικά βύσματα
- οι ενισχύσεις των άκρων με τα ειδικά τεμάχια (ειδικά προφίλ παραθύρων, προφίλ τερματισμών και ό,τι άλλο προβλέπει κάθε πιστοποιημένο σύστημα)
- Η διαμόρφωση σκοτιών σύμφωνα με τα σχέδια της μελέτης.

Περιλαμβάνονται η προμήθεια και μεταφορά όλων των απαιτούμενων υλικών επί τόπου και εργασία πλήρους κατασκευής. Όλη η εργασία θα γίνει από εξειδικευμένο και πιστοποιημένο συνεργείο και όλα τα χρησιμοποιούμενα υλικά θα είναι αποκλειστικά αυτά που αναφέρονται στο επίσημο εγχειρίδιο ανάλογα του ολοκληρωμένου συστήματος μόνωσης του κελύφους του κτηρίου.

Υλικά επί τόπου και εργασία πλήρους κατασκευής, σύμφωνα με τη μελέτη και την ΕΤΕΠ 1501-03-06-02-04 «Σύστημα μόνωσης εξωτερικού κελύφους κτιρίου με διογκωμένη πολυστερίνη και λεπτά οπλισμένα συνθετικά επιχρίσματα».

Τιμή ανά τετραγωνικό μέτρο (m^2) επιφάνειας.

Τιμή μονάδας: Ολογράφως: σαράντα ευρώ
Αριθμητικώς: 40,00 ευρώ

α.τ.:B.3

ΟΙΚ Ν 79.47.ΣΧ1

Εξωτερική θερμομόνωση κτιρίου

Κωδικός Αναθεώρησης:

Εξωτερική θερμομόνωση του κελύφους του κτηρίου, με τυποποιημένο και πιστοποιημένο (CE και ETA) σύστημα που αποτελείται από θερμομονωτικές πλάκες τύπου διογκωμένης πολυστερίνης με συντελεστή $\lambda=0,036 W/m^2K$ ή μικρότερο και αντοχή σε θλίψη $\geq 80 kPa$ EPS80 και $\geq 200 kPa$ EPS200 για τη ζώνη στεγάνωσης, γενικού πάχους 2 cm για την αποφυγή θερμογεφυρών επί των ανοιγμάτων, με όλα τα παρελκόμενα, όπως οδηγούς στήριξης θερμομονωτικών πλακών, βίδες οδηγών στήριξης, ειδικά τεμάχια διογκωμένης πολυστερίνης, γωνιόκρανα, ειδικά υαλοπλέγματα, κόλλες και οργανικά επιχρίσματα.

Στις εργασίες πλήρους κατασκευής περιλαμβάνονται:

- Η προετοιμασία της επιφάνειας, με την αποκατάσταση των προβληματικών σημείων με έτοιμα επισκευαστικά κονιάματα καθώς και σταθεροποίηση της βασικής στρώσης με αστάρι σε περίπτωση αφαίρεσης σαθρού τελικού επιχρίσματος
- η τοποθέτηση του μεταλλικού οδηγού στήριξης με νεροσταλάκτη στη βάση του κτηρίου για

την τοποθέτηση της ζώνης στεγάνωσης.

- η εφαρμογή ινοπλισμένης, ρητινούχας κόλλας τσιμεντοειδούς βάσης στα ειδικά τεμάχια γωνιών του κτηρίου και ανοιγμάτων και κόλληση τους στην τοιχοποιία
- η εφαρμογή της παραπάνω κόλλας στις θερμομονωτικές πλάκες για την κόλληση τους στην τοιχοποιία. Η κόλλα θα εφαρμοστεί περιμετρικά και κεντρικά σε τρία τουλάχιστον σημεία (ελάχιστη επιφάνεια συγκόλλησης 40%). Σε καμία περίπτωση δεν πρέπει να τοποθετηθεί κόλλα μεταξύ της συναρμογής των πλακών.
- η μηχανική στήριξη των πλακών με τα ειδικά βύσματα
- οι ενισχύσεις των άκρων με τα ειδικά τεμάχια (ειδικά προφίλ παραθύρων, προφίλ τερματισμών και ό,τι άλλο προβλέπει κάθε πιστοποιημένο σύστημα)
- Η διαμόρφωση σκοτιών σύμφωνα με τα σχέδια της μελέτης.

Περιλαμβάνονται η προμήθεια και μεταφορά όλων των απαιτούμενων υλικών επί τόπου και εργασία πλήρους κατασκευής.

Όλη η εργασία θα γίνει από εξειδικευμένο και πιστοποιημένο συνεργείο και όλα τα χρησιμοποιούμενα υλικά θα είναι αποκλειστικά αυτά που αναφέρονται στο επίσημο εγχειρίδιο ανάλογα του ολοκληρωμένου συστήματος μόνωσης του κελύφους του κτηρίου.

Υλικά επί τόπου και εργασία πλήρους κατασκευής, σύμφωνα με τη μελέτη και την ΕΤΕΠ 1501-03-06-02-04 «Σύστημα μόνωσης εξωτερικού κελύφους κτιρίου με διογκωμένη πολυστερίνη και λεπτά οπλισμένα συνθετικά επιχρίσματα».

Τιμή ανά τετραγωνικό μέτρο (m²) επιφάνειας.

Τιμή μονάδας: Ολογράφως: σαράντα ευρώ
Αριθμητικώς: 40,00 ευρώ

α.τ.:B.4

ΟΙΚ Ν 79.47.ΣΧ 2

Έγχρωμο οργανικό διακοσμητικό επίχρισμα

Κωδικός Αναθεώρησης:

Περιλαμβάνεται:

- η τοποθέτηση ενισχυτικού σοβά έτοιμου ή βιομηχανικά παραγόμενου οργανικού ελαστομερούς ενισχυτικού επιχρίσματος εμπλοτισμού του υαλοπλέγματος και η τοποθέτηση υαλοπλέγματος
- το αστάρωμα της επιφάνειας (αν απαιτείται από το επιλεγόμενο υλικό)
- η εφαρμογή του έτοιμου, έγχρωμου, οργανικού, διακοσμητικού, τελικού επιχρίσματος, κατάλληλου για την διαμόρφωση λείων επιφανειών πάχους 1,5 mm κατ' ελάχιστον, σε απόχρωση που καθορίζεται στη μελέτη

Περιλαμβάνονται η προμήθεια και μεταφορά όλων των απαιτούμενων υλικών επί τόπου και εργασία πλήρους κατασκευής.

Υλικά επί τόπου και εργασία πλήρους κατασκευής, σύμφωνα με τη μελέτη και την ΕΤΕΠ 1501-03-06-02-04 «Σύστημα μόνωσης εξωτερικού κελύφους κτιρίου με διογκωμένη πολυστερίνη και λεπτά οπλισμένα συνθετικά επιχρίσματα».

Τιμή ανά τετραγωνικό μέτρο (m²) επιφάνειας.

Τιμή μονάδας: Ολογράφως: είκοσι ευρώ
Αριθμητικώς: 20,00 ευρώ

α.τ.:B.5

ΟΙΚ N 79.45.ΣΧ1

Θερμομόνωση πλάκας οροφής με πλάκες από διογκωμένη πολυστερίνη πάχους 80 mm

Κωδικός Αναθεώρησης:

Θερμομόνωση πλάκας οροφής με πλάκες μονωτικού υλικού, με φύλλα διογκωμένης πολυστερίνης πάχους 80 χιλιοστών και αντοχή σε θλίψη ≥ 200 kPa EPS200, με στερέωση αυτών. Υλικά επί τόπου και εργασία πλήρους κατασκευής.

Τιμή ανά τετραγωνικό μέτρο (m²) πραγματικής επιφανείας.

Τιμή μονάδας: Ολογράφως: είκοσι πέντε ευρώ
Αριθμητικώς: 25,00 ευρώ

α.τ.:B.6

ΟΙΚ 79.10

Επίστρωση με ελαστομερή υδρατμοπερατή μεμβράνη στην κεραμοσκεπή

Κωδικός Αναθεώρησης: ΟΙΚ 7912 100%

Επίστρωση με ελαφρά ελαστομερή ασφαλική μεμβράνη βάρους 0,5kg/m², υδρατμοπερατή, ειδική για στεγάνωση ξύλινης στέγης, με πυρήνα από μή υφαντές ίνες πολυπροπυλενίου.

Περιλαμβάνεται η στερέωση στην ξύλινη υποδομή με καρφωτικό εργαλείο με χρήση πλατυκέφαλων καρφιών ή με διχαλωτές αγράφες, η επικάλυψη των λωρίδων της στρώσης κατά 20 cm και η προστασία των άκρων με αυτοκόλλητη ταινία, συμβατή με το υλικό.

Τιμή μονάδας: Ολογράφως: επτά ευρώ και ενενήντα λεπτά
Αριθμητικώς: 7,90 ευρώ

α.τ.:B.7

ΟΙΚ 72.04

Επικεράμωση με κοίλα μηχανοποίητα κεραμίδια, νταμωτή, εν ξηρώ

Κωδικός Αναθεώρησης: ΟΙΚ 7204 100%

Επικεράμωση με κοίλα μηχανοποϊήτα κεραμίδια, νταμωτή, σε σειρές κεραμιδιών, κατά μεν την κλίση της στέγης σε αποστάσεις έως 2, 00 m , αποτελούμενες από τρεις στρωτήρες και τους αντίστοιχους δύο καλύπτηρες, κατά δε την οριζόντια έννοια σε αποστάσεις έως 2,50m αποτελούμενες από δύο στρωτήρες και καλύπτηρες. Τα κεραμίδια τοποθετούνται εν ξηρώ, ενώ οι αγροκέραμοι και οι κορυφοκέραμοι τοποθετούνται κολυμβητά. Συμπεριλαμβάνεται η προμήθεια των πάσης φύσεως υλικών, οι φθορές τους, τα απαιτούμενα ικριώματα και η εργασία πλήρους τοποθέτησης.

Τιμή ανά τετραγωνικό μέτρο (m²) ανεπτυγμένης επιφάνειας

Τιμή μονάδας: Ολογράφως: είκοσι οκτώ ευρώ

Αριθμητικώς: 28,00 ευρώ

A.T. : B.8

ΝΑΟΙΚ 72.47.02

Αρμोकάλυπτρα αρμών εύρους 100 mm

Κωδικός αναθεώρησης: ΟΙΚ 7246 100%

Επικάλυψη αρμού διαστολής δαπέδων, οροφών ή τοίχων με αρμोकάλυπτρο, βιομηχανικής προέλευσης, της εγκρίσεως της Υπηρεσίας μετά από σχετική πρόταση του Αναδόχου, συνοδευόμενη από αναλυτικό τεχνικό φυλλάδιο του προϊόντος, το οποίο στερεώνεται στα δομικά στοιχεία εκατέρωθεν του αρμού, σύμφωνα με τις οδηγίες του προμηθευτή και πλήρωση του διακένου του αρμού με παραμορφώσιμες πλάκες από φυτικές ίνες εμποτισμένες με ασφαλτικό (ενδεικτικού τύπου FLEXCELL ή ανάλογο). Περιλαμβάνονται τα υλικά και μικροϋλικά επί τόπου και η εργασία πλήρους τοποθέτησης.

Αρμोकάλυπτρα αρμών εύρους 100 mm.

Τιμή ανά τρέχον μέτρο (μμ) τοποθετημένου αρμोकάλυπτρου.

Τιμή μονάδας: Ολογράφως: πενήντα έξι ευρώ

Αριθμητικώς: 56,00 ευρώ

Γ. ΜΕΤΑΛΛΙΚΕΣ ΚΑΤΑΣΚΕΥΕΣ

α.τ.:Γ.1

ΟΙΚ Ν Π1

Θερμομονωτικό κούφωμα PVC, με τριπλό υαλοπίνακα (τύπος Π1)

Δίφυλλο ανοιγόμενο κούφωμα PVC, με δύο σταθερά τμήματα

(βλέπε λεπτομέρεια).

Κωδικός Αναθεώρησης:

Κούφωμα συνθετικό με τριπλούς υαλοπίνακες, πλήρως κατασκευασμένο και τοποθετημένο μετά της δαπάνης όλων των υλικών και εξαρτημάτων που απαιτούνται για την εξασφάλιση θερμομόνωσης $U_w = 0,9 \text{ W/m}^2/\text{K}$ σύμφωνα και με τα κατασκευαστικά σχέδια προερχόμενο από πιστοποιημένη κατά ISO 9001 παραγωγική διαδικασία, διαστάσεων 3,75X1,2m (αναφερόμενο ως Π1 στην τυπολογία των κουφωμάτων) με τα παρακάτω τεχνικά χαρακτηριστικά:

- Κατασκευαστικό βάθος: 86 mm
- Πλήθος θαλάμων: 6
- Θερμομόνωση: $U_w \leq 0,9 \text{ W/m}^2/\text{K}$
- Ηχομόνωση: χωρίς σπλισμό έως $R_w, P = 47 \text{ dB}$ (με υάλωση $R_w = 50 \text{ dB}$)
- Ανεμοδιαπερατότητα: 4 (EN 12207)
- Στεγανότητα βροχόπτωσης: 9 A (EN 12208)

Οι υαλοπίνακες είναι τριπλοί, οποιωνδήποτε διαστάσεων, συντελεστή $U_g=0.6$, σύμφωνα με τη μελέτη και την συνολικού πάχους 44mm, κρύσταλλο 4 mm – κενό 16mm – κρύσταλλο 4mm - κενό 16 mm – κρύσταλλο 4mm, με αέριο πλήρωσης argon. Το εξωτερικό και το εσωτερικό τζάμι θα είναι ασφαλείας. Πλήρως τοποθετημένοι με ελαστικά παρεμβύσματα και σιλικόνη. Πλήρης περαιωμένη εργασία, με υλικά και μικροϋλικά επί τόπου.

Η τιμή αφορά οποιαδήποτε ποσότητα εργασίας εκτελούμενη σύμφωνα με τα σχέδια της μελέτης και τις εντολές της υπηρεσίας, σε οποιαδήποτε θέση του έργου και σε οποιαδήποτε ύψος από του δαπέδου εργασίας. Στην τιμή περιλαμβάνονται οι δαπάνες : προμήθεια όλων των κατάλληλων υλικών και μικροϋλικών κατασκευής, τοποθέτησης, στερέωσης, ανάρτησης, στεγάνωσης, σφράγισης αρμών κλπ, προμήθεια και τοποθέτηση μηχανισμών στερέωσης, μηχανισμοί λειτουργίας, μηχανισμούς ασφαλείας, υαλοπίνακες και γενικώς παράδοση του παραθύρου σε άρτια και άψογη λειτουργία και εμφάνιση.

Τιμή ανά τετραγωνικό μέτρο (m²)

Τιμή μονάδας: Ολογράφως: διακόσια ευρώ
Αριθμητικώς: 200,00 ευρώ

α.τ.:Γ.2

ΟΙΚ Ν Π2

Θερμομονωτικό κούφωμα PVC, με τριπλό υαλοπίνακα (τύπος Π2)

Μονόφυλλο ανοιγόμενο κούφωμα PVC, με δύο σταθερά τμήματα

(βλέπε λεπτομέρεια).

Κωδικός Αναθεώρησης:

Κούφωμασυνθετικό με τριπλούς υαλοπίνακες, πλήρως κατασκευασμένο και τοποθετημένο μετά της δαπάνης όλων των υλικών και εξαρτημάτων που απαιτούνται για την εξασφάλιση θερμομόνωσης $U_w = 1,0 \text{ W/m}^2/\text{K}$ σύμφωνα και με τα κατασκευαστικά σχέδια προερχόμενο από πιστοποιημένη κατά ISO 9001 παραγωγική διαδικασία, διαστάσεων 3,75X0,7m (αναφερόμενο ως Π2 στην τυπολογία των κουφωμάτων) με τα παρακάτω τεχνικά χαρακτηριστικά:

- Κατασκευαστικό βάθος: 86 mm
- Πλήθος θαλάμων: 6
- Θερμομόνωση: $U_w \leq 1,0 \text{ W/m}^2/\text{K}$

- Ηχομόνωση: χωρίς σπλισμό έως $R_w, P = 47$ dB (με υάλωση $R_w = 50$ dB)
- Ανεμοδιαπερατότητα: 4 (EN 12207)
- Στεγανότητα βροχόπτωσης: 9 A (EN 12208)

Οι υαλοπίνακες είναι τριπλοί, οποιωνδήποτε διαστάσεων, συντελεστή $U_g=0.6$, σύμφωνα με τη μελέτη και την συνολικού πάχους 44mm, κρύσταλλο 4 mm – κενό 16 mm – κρύσταλλο 4mm - κενό 16 mm – κρύσταλλο 4mm, με αέριο πλήρωσης argon. Το εξωτερικό και το εσωτερικό τζάμι θα είναι ασφαλείας. Πλήρως τοποθετημένοι με ελαστικά παρεμβύσματα και σιλικόνη. Πλήρης περαιωμένη εργασία, με υλικά και μικροϋλικά επί τόπου.

Η τιμή αφορά οποιαδήποτε ποσότητα εργασίας εκτελούμενη σύμφωνα με τα σχέδια της μελέτης και τις εντολές της υπηρεσίας, σε οποιαδήποτε θέση του έργου και σε οποιαδήποτε ύψος από του δαπέδου εργασίας. Στην τιμή περιλαμβάνονται οι δαπάνες : προμήθεια όλων των κατάλληλων υλικών και μικροϋλικών κατασκευής, τοποθέτησης, στερέωσης, ανάρτησης, στεγάνωσης, σφράγισης αρμών κλπ, προμήθεια και τοποθέτηση μηχανισμών στερέωσης, μηχανισμοί λειτουργίας, μηχανισμούς ασφαλείας, υαλοπίνακες και γενικώς παράδοση του παραθύρου σε άρτια και άψογη λειτουργία και εμφάνιση.

Τιμή ανά τετραγωνικό μέτρο (m^2)

Τιμή μονάδας: **Ολογράφως: διακόσια εβδομήντα ευρώ**
Αριθμητικώς: 270,00 ευρώ

α.τ.:Γ.3

ΟΙΚ Ν Π3

Θερμομονωτικό κούφωμα PVC, με τριπλό υαλοπίνακα (τύπος Π3)

Δίφυλλη ανοιγόμενη πόρτα εισόδων PVC, με δύο σταθερά φύλλα και φεγγίτη

(βλέπε λεπτομέρεια).

Κωδικός Αναθεώρησης:

Κούφωμα συνθετικό με τριπλούς υαλοπίνακες, πλήρως κατασκευασμένο και τοποθετημένο μετά της δαπάνης όλων των υλικών και εξαρτημάτων που απαιτούνται για την εξασφάλιση θερμομόνωσης $U_w = 1,5$ W/m²/K σύμφωνα και με τα κατασκευαστικά σχέδια προερχόμενο από πιστοποιημένη κατά ISO 9001 παραγωγική διαδικασία, διαστάσεων 3,75X3,0 m (αναφερόμενο ως Π3 στην τυπολογία των κουφωμάτων) με τα παρακάτω τεχνικά χαρακτηριστικά:

- Κατασκευαστικό βάθος: 86 mm
- Πλήθος θαλάμων: 6
- Θερμομόνωση: $U_w \leq 1,5$ W/m²K

Οι υαλοπίνακες είναι τριπλοί, οποιωνδήποτε διαστάσεων, συντελεστή $U_g=0.6$, σύμφωνα με τη μελέτη και την συνολικού πάχους 44mm, κρύσταλλο 4 mm – κενό 16 mm – κρύσταλλο 4 mm - κενό 16 mm – κρύσταλλο 4 mm, με αέριο πλήρωσης argon. Το εξωτερικό και το εσωτερικό τζάμι θα είναι ασφαλείας. Πλήρως τοποθετημένοι με ελαστικά παρεμβύσματα και σιλικόνη. Πλήρης περαιωμένη εργασία, με υλικά και μικροϋλικά επί τόπου.

Η τιμή αφορά οποιαδήποτε ποσότητα εργασίας εκτελούμενη σύμφωνα με τα σχέδια της μελέτης και τις εντολές της υπηρεσίας, σε οποιαδήποτε θέση του έργου και σε οποιαδήποτε ύψος από του δαπέδου εργασίας. Στην τιμή περιλαμβάνονται οι δαπάνες : προμήθεια όλων των κατάλληλων

υλικών και μικροϋλικών κατασκευής, τοποθέτησης, στερέωσης, ανάρτησης, στεγάνωσης, σφράγισης αρμών κλπ, προμήθεια και τοποθέτηση μηχανισμών στερέωσης, μηχανισμοί λειτουργίας, μηχανισμούς ασφαλείας, υαλοπίνακες και γενικώς παράδοση του παραθύρου σε άρτια και άψογη λειτουργία και εμφάνιση.

Τιμή ανά τετραγωνικό μέτρο (m²)

Τιμή μονάδας: **Ολογράφως: διακόσια ευρώ**

Αριθμητικώς: 200,00 ευρώ

α.τ.:Γ.4

ΟΙΚ Ν Π4

Θερμομονωτικό κούφωμα PVC, με τριπλό υαλοπίνακα (τύπος Π4)

Σταθερό κούφωμα PVC, με δύο κάθετα

(βλέπε λεπτομέρεια).

Κωδικός Αναθεώρησης:

Κούφωμα συνθετικό με τριπλούς υαλοπίνακες, πλήρως κατασκευασμένο και τοποθετημένο μετά της δαπάνης όλων των υλικών και εξαρτημάτων που απαιτούνται για την εξασφάλιση θερμομόνωσης $U_w = 1,0 \text{ W/m}^2/\text{K}$ σύμφωνα και με τα κατασκευαστικά σχέδια προερχόμενο από πιστοποιημένη κατά ISO 9001 παραγωγική διαδικασία, διαστάσεων 3,75X0,7 m (αναφερόμενο ως Π4 στην τυπολογία των κουφωμάτων) με τα παρακάτω τεχνικά χαρακτηριστικά:

- Κατασκευαστικό βάθος: 86 mm
- Πλήθος θαλάμων: 6
- Θερμομόνωση: $U_w \leq 1,0 \text{ W/m}^2/\text{K}$
- Ηχομόνωση: χωρίς σπλισμό έως $R_w, P = 47 \text{ dB}$ (με υάλωση $R_w = 50 \text{ dB}$)
- Ανεμοδιαπερατότητα: 4 (EN 12207)
- Στεγανότητα βροχόπτωσης: 9 A (EN 12208)

Οι υαλοπίνακες είναι τριπλοί, οποιωνδήποτε διαστάσεων, συντελεστή $U_g=0.6$, σύμφωνα με τη μελέτη και την συνολικού πάχους 44mm, κρύσταλλο 4 mm – κενό 16 mm – κρύσταλλο 4 mm - κενό 16 mm – κρύσταλλο 4 mm, με αέριο πλήρωσης argon. Το εξωτερικό και το εσωτερικό τζάμι θα είναι ασφαλείας. Πλήρως τοποθετημένοι με ελαστικά παρεμβύσματα και σιλικόνη. Πλήρης περαιωμένη εργασία, με υλικά και μικροϋλικά επί τόπου.

Η τιμή αφορά οποιαδήποτε ποσότητα εργασίας εκτελούμενη σύμφωνα με τα σχέδια της μελέτης και τις εντολές της υπηρεσίας, σε οποιαδήποτε θέση του έργου και σε οποιαδήποτε ύψος από του δαπέδου εργασίας. Στην τιμή περιλαμβάνονται οι δαπάνες : προμήθεια όλων των κατάλληλων υλικών και μικροϋλικών κατασκευής, τοποθέτησης, στερέωσης, ανάρτησης, στεγάνωσης, σφράγισης αρμών κλπ, προμήθεια και τοποθέτηση μηχανισμών στερέωσης, μηχανισμοί λειτουργίας, μηχανισμούς ασφαλείας, υαλοπίνακες και γενικώς παράδοση του παραθύρου σε άρτια και άψογη λειτουργία και εμφάνιση.

Τιμή ανά τετραγωνικό μέτρο (m²)

Τιμή μονάδας: **Ολογράφως: τριακόσια πενήντα ευρώ**

Αριθμητικώς: 350,00 ευρώ

α.τ.:Γ.5

ΟΙΚ Ν Π5

Θερμομονωτικό κούφωμα PVC, με τριπλό υαλοπίνακα (τύπος Π5)

Δίφυλλο ανοιγόμενο κούφωμα PVC, με δύο φύλλα και φεγγίτη

(βλέπε λεπτομέρεια).

Κωδικός Αναθεώρησης:

Κούφωμα συνθετικό με τριπλούς υαλοπίνακες, πλήρως κατασκευασμένο και τοποθετημένο μετά της δαπάνης όλων των υλικών και εξαρτημάτων που απαιτούνται για την εξασφάλιση θερμομόνωσης $U_w = 0,9 \text{ W/m}^2/\text{K}$ σύμφωνα και με τα κατασκευαστικά σχέδια προερχόμενο από πιστοποιημένη κατά ISO 9001 παραγωγική διαδικασία, διαστάσεων 3,75X2,10 m (αναφερόμενο ως Π5 στην τυπολογία των κουφωμάτων) με τα παρακάτω τεχνικά χαρακτηριστικά:

- Κατασκευαστικό βάθος: 86 mm
- Πλήθος θαλάμων: 6
- Θερμομόνωση: $U_w \leq 0,9 \text{ W/m}^2/\text{K}$
- Ηχομόνωση: χωρίς σπλισμό έως $R_w, P = 47 \text{ dB}$ (με υάλωση $R_w = 50 \text{ dB}$)
- Ανεμοδιαπερατότητα: 4 (EN 12207)
- Στεγανότητα βροχόπτωσης: 9 A (EN 12208)

Οι υαλοπίνακες είναι τριπλοί, οποιωνδήποτε διαστάσεων, συντελεστή $U_g=0.6$, σύμφωνα με τη μελέτη και την συνολικού πάχους 44mm, 4 mm – κενό 16 mm – κρύσταλλο 4 mm - κενό 16 mm – κρύσταλλο 4 mm,, με αέριο πλήρωσης argon. Το εξωτερικό και το εσωτερικό τζάμι θα είναι ασφαλείας. Πλήρως τοποθετημένοι με ελαστικά παρεμβύσματα και σιλικόνη. Πλήρης περαιωμένη εργασία, με υλικά και μικροϋλικά επί τόπου.

Η τιμή αφορά οποιαδήποτε ποσότητα εργασίας εκτελούμενη σύμφωνα με τα σχέδια της μελέτης και τις εντολές της υπηρεσίας, σε οποιαδήποτε θέση του έργου και σε οποιαδήποτε ύψος από του δαπέδου εργασίας. Στην τιμή περιλαμβάνονται οι δαπάνες : προμήθεια όλων των κατάλληλων υλικών και μικροϋλικών κατασκευής, τοποθέτησης, στερέωσης, ανάρτησης, στεγάνωσης, σφράγισης αρμών κλπ, προμήθεια και τοποθέτηση μηχανισμών στερέωσης, μηχανισμοί λειτουργίας, μηχανισμούς ασφαλείας, υαλοπίνακες και γενικώς παράδοση του παραθύρου σε άρτια και άψογη λειτουργία και εμφάνιση.

Τιμή ανά τετραγωνικό μέτρο (m²)

Τιμή μονάδας: Ολογράφως: εκατό πενήντα ευρώ

Αριθμητικώς: 150,00 ευρώ

α.τ.:Γ.6

ΟΙΚ Ν Π6

Θερμομονωτικό κούφωμα PVC, με τριπλό υαλοπίνακα (τύπος Π6)

Μονόφυλλο ανοιγόμενο κούφωμα PVC, με δύο σταθερά φύλλα

(βλέπε λεπτομέρεια).

Κωδικός Αναθεώρησης:

Κούφωμα συνθετικό με τριπλούς υαλοπίνακες, πλήρως κατασκευασμένο και τοποθετημένο μετά της δαπάνης όλων των υλικών και εξαρτημάτων που απαιτούνται για την εξασφάλιση θερμομόνωσης $U_w = 1,0 \text{ W/m}^2/\text{K}$ σύμφωνα και με τα κατασκευαστικά σχέδια προερχόμενο από πιστοποιημένη κατά ISO 9001 παραγωγική διαδικασία, διαστάσεων 3,75X0,65 m (αναφερόμενο ως Π6 στην τυπολογία των κουφωμάτων) με τα παρακάτω τεχνικά χαρακτηριστικά:

- Κατασκευαστικό βάθος: 86 mm
- Πλήθος θαλάμων: 6
- Θερμομόνωση: $U_w \leq 1,0 \text{ W/m}^2/\text{K}$
- Ηχομόνωση: χωρίς σπλισμό έως $R_w, P = 47 \text{ dB}$ (με υάλωση $R_w = 50 \text{ dB}$)
- Ανεμοδιαπερατότητα: 4 (EN 12207)
- Στεγανότητα βροχόπτωσης: 9 A (EN 12208)

Οι υαλοπίνακες είναι τριπλοί, οποιωνδήποτε διαστάσεων, συντελεστή $U_g=0.6$, σύμφωνα με τη μελέτη και την συνολικού πάχους 44mm, κρύσταλλο 4 mm – κενό 16 mm – κρύσταλλο 4 mm - κενό 16 mm – κρύσταλλο 4 mm, με αέριο πλήρωσης argon. Το εξωτερικό και το εσωτερικό τζάμι θα είναι ασφαλείας. Πλήρως τοποθετημένοι με ελαστικά παρεμβύσματα και σιλικόνη. Πλήρης περαιωμένη εργασία, με υλικά και μικροϋλικά επί τόπου.

Η τιμή αφορά οποιαδήποτε ποσότητα εργασίας εκτελούμενη σύμφωνα με τα σχέδια της μελέτης και τις εντολές της υπηρεσίας, σε οποιαδήποτε θέση του έργου και σε οποιαδήποτε ύψος από του δαπέδου εργασίας. Στην τιμή περιλαμβάνονται οι δαπάνες : προμήθεια όλων των κατάλληλων υλικών και μικροϋλικών κατασκευής, τοποθέτησης, στερέωσης, ανάρτησης, στεγάνωσης, σφράγισης αρμών κλπ, προμήθεια και τοποθέτηση μηχανισμών στερέωσης, μηχανισμοί λειτουργίας, μηχανισμούς ασφαλείας, υαλοπίνακες και γενικώς παράδοση του παραθύρου σε άρτια και άψογη λειτουργία και εμφάνιση.

Τιμή ανά τετραγωνικό μέτρο (m^2)

Τιμή μονάδας: Ολογράφως: διακόσιαογδόντα ευρώ

Αριθμητικώς: 280,00 ευρώ

α.τ.:Γ.7

ΟΙΚ Ν Π7

Θερμομονωτικό κούφωμα PVC, με τριπλό υαλοπίνακα (τύπος Π7)

Δίφυλλο ανοιγόμενο κούφωμα PVC, με δύο σταθερά φύλλα

(βλέπε λεπτομέρεια).

Κωδικός Αναθεώρησης:

Κούφωμα συνθετικό με τριπλούς υαλοπίνακες, πλήρως κατασκευασμένο και τοποθετημένο μετά της δαπάνης όλων των υλικών και εξαρτημάτων που απαιτούνται για την εξασφάλιση θερμομόνωσης $U_w = 0,9 \text{ W/m}^2/\text{K}$ σύμφωνα και με τα κατασκευαστικά σχέδια προερχόμενο από πιστοποιημένη κατά ISO 9001 παραγωγική διαδικασία, διαστάσεων 3,75X1,60m (αναφερόμενο ως Π7 στην τυπολογία των κουφωμάτων) με τα παρακάτω τεχνικά χαρακτηριστικά:

- Κατασκευαστικό βάθος: 86 mm
- Πλήθος θαλάμων: 6

- Θερμομόνωση: $U_w \leq 0,9 \text{ W/m}^2\text{K}$
- Ηχομόνωση: χωρίς σπλισμό έως R_w , $P = 47 \text{ dB}$ (με υάλωση $R_w = 50 \text{ dB}$)
- Ανεμοδιαπερατότητα: 4 (EN 12207)
- Στεγανότητα βροχόπτωσης: 9 A (EN 12208)

Οι υαλοπίνακες είναι τριπλοί, οποιωνδήποτε διαστάσεων, συντελεστή $U_g=0,6$, σύμφωνα με τη μελέτη και την συνολικού πάχους 44mm, κρύσταλλο 4 mm – κενό 16 mm – κρύσταλλο 4 mm - κενό 16 mm – κρύσταλλο 4 mm, με αέριο πλήρωσης argon. Το εξωτερικό και το εσωτερικό τζάμι θα είναι ασφαλείας. Πλήρως τοποθετημένοι με ελαστικά παρεμβύσματα και σιλικόνη. Πλήρης περαιωμένη εργασία, με υλικά και μικροϋλικά επί τόπου.

Η τιμή αφορά οποιαδήποτε ποσότητα εργασίας εκτελούμενη σύμφωνα με τα σχέδια της μελέτης και τις εντολές της υπηρεσίας, σε οποιαδήποτε θέση του έργου και σε οποιαδήποτε ύψος από του δαπέδου εργασίας. Στην τιμή περιλαμβάνονται οι δαπάνες : προμήθεια όλων των κατάλληλων υλικών και μικροϋλικών κατασκευής, τοποθέτησης, στερέωσης, ανάρτησης, στεγάνωσης, σφράγισης αρμών κλπ, προμήθεια και τοποθέτηση μηχανισμών στερέωσης, μηχανισμοί λειτουργίας, μηχανισμούς ασφαλείας, υαλοπίνακες και γενικώς παράδοση του παραθύρου σε άρτια και άψογη λειτουργία και εμφάνιση.

Τιμή ανά τετραγωνικό μέτρο (m²)

Τιμή μονάδας: **Ολογράφως: εκατόογδόντα ευρώ**
Αριθμητικώς: 180,00 ευρώ

α.τ.:Γ.8

ΟΙΚ Ν Π8-Π9

Θερμομονωτικό κούφωμα PVC, με τριπλό υαλοπίνακα (τύπος Π8-Π9)

Σταθερό κούφωμα PVC, με τριπλό τζάμι

(βλέπε λεπτομέρεια).

Κωδικός Αναθεώρησης:

Κούφωμα συνθετικό με τριπλούς υαλοπίνακες, πλήρως κατασκευασμένο και τοποθετημένο μετά της δαπάνης όλων των υλικών και εξαρτημάτων που απαιτούνται για την εξασφάλιση θερμομόνωσης $U_w = 1,5 \text{ W/m}^2\text{K}$ σύμφωνα και με τα κατασκευαστικά σχέδια προερχόμενο από πιστοποιημένη κατά ISO 9001 παραγωγική διαδικασία, διαστάσεων 3,80X2,98 m (αναφερόμενο ως Π8 στην τυπολογία των κουφωμάτων) με τα παρακάτω τεχνικά χαρακτηριστικά:

- Κατασκευαστικό βάθος: 86 mm
- Πλήθος θαλάμων: 6
- Θερμομόνωση: $U_w \leq 1,0 \text{ W/m}^2\text{K}$
- Ηχομόνωση: χωρίς σπλισμό έως R_w , $P = 47 \text{ dB}$ (με υάλωση $R_w = 50 \text{ dB}$)
- Ανεμοδιαπερατότητα: 4 (EN 12207)
- Στεγανότητα βροχόπτωσης: 9 A (EN 12208)

Οι υαλοπίνακες είναι τριπλοί, οποιωνδήποτε διαστάσεων, συντελεστή $U_g=0,6$, σύμφωνα με τη μελέτη και την συνολικού πάχους 44mm, κρύσταλλο 4 mm – κενό 16 mm – κρύσταλλο 4 mm - κενό 16 mm – κρύσταλλο 4 mm, με αέριο πλήρωσης argon. Το εξωτερικό και το εσωτερικό τζάμι θα είναι

ασφαλείας. Πλήρως τοποθετημένοι με ελαστικά παρεμβύσματα και σιλικόνη. Πλήρης περαιωμένη εργασία, με υλικά και μικροϋλικά επί τόπου.

Η τιμή αφορά οποιαδήποτε ποσότητα εργασίας εκτελούμενη σύμφωνα με τα σχέδια της μελέτης και τις εντολές της υπηρεσίας, σε οποιαδήποτε θέση του έργου και σε οποιαδήποτε ύψος από του δαπέδου εργασίας. Στην τιμή περιλαμβάνονται οι δαπάνες : προμήθεια όλων των κατάλληλων υλικών και μικροϋλικών κατασκευής, τοποθέτησης, στερέωσης, ανάρτησης, στεγάνωσης, σφράγισης αρμών κλπ, προμήθεια και τοποθέτηση μηχανισμών στερέωσης, μηχανισμοί λειτουργίας, μηχανισμούς ασφαλείας, υαλοπίνακες και γενικώς παράδοση του παραθύρου σε άρτια και άψογη λειτουργία και εμφάνιση.

Τιμή ανά τετραγωνικό μέτρο (m²)

Τιμή μονάδας: Ολογράφως: εκατό εβδομήντα πέντε ευρώ

Αριθμητικώς: 175,00 ευρώ

α.τ.:Γ.9

ΟΙΚ Ν Π3.1

Θερμομονωτικό κούφωμα PVC, με τριπλό υαλοπίνακα (τύπος Π3.1)

Δίφυλλο ανοιγόμενο κούφωμα PVC, με δύο σταθερά φύλλα και φεγγίτη

(βλέπε λεπτομέρεια).

Κωδικός Αναθεώρησης:

Κούφωμα συνθετικό με τριπλούς υαλοπίνακες, πλήρως κατασκευασμένο και τοποθετημένο μετά της δαπάνης όλων των υλικών και εξαρτημάτων που απαιτούνται για την εξασφάλιση θερμομόνωσης $U_w = 1,5 \text{ W/m}^2/\text{K}$ σύμφωνα και με τα κατασκευαστικά σχέδια προερχόμενο από πιστοποιημένη κατά ISO 9001 παραγωγική διαδικασία, διαστάσεων 3,75X3,0 m (αναφερόμενο ως Π3.1 στην τυπολογία των κουφωμάτων) με τα παρακάτω τεχνικά χαρακτηριστικά:

- Κατασκευαστικό βάθος: 86 mm
- Πλήθος θαλάμων: 6
- Θερμομόνωση: $U_w \leq 1,2 \text{ W/m}^2/\text{K}$

Οι υαλοπίνακες είναι τριπλοί, οποιωνδήποτε διαστάσεων, συντελεστή $U_g=0.6$, σύμφωνα με τη μελέτη και την συνολικού πάχους 44mm, κρύσταλλο 4 mm – κενό 16 mm – κρύσταλλο 4 mm - κενό 16 mm – κρύσταλλο 4 mm, με αέριο πλήρωσης argon. Το εξωτερικό και το εσωτερικό τζάμι θα είναι ασφαλείας. Η διαφοροποίηση του από τον τύπο Π3, βρίσκεται στο γεγονός ότι το κάτω μέρος του κουφώματος είναι σταθερό χωρίς υαλοπίνακα (συνθετικό υλικό) και υπάρχει στο μεσαίο τμήμα ανοιγόμενο-ανακλινόμενο παράθυρο. Πλήρως τοποθετημένοι με ελαστικά παρεμβύσματα και σιλικόνη. Πλήρης περαιωμένη εργασία, με υλικά και μικροϋλικά επί τόπου.

Η τιμή αφορά οποιαδήποτε ποσότητα εργασίας εκτελούμενη σύμφωνα με τα σχέδια της μελέτης και τις εντολές της υπηρεσίας, σε οποιαδήποτε θέση του έργου και σε οποιαδήποτε ύψος από του δαπέδου εργασίας. Στην τιμή περιλαμβάνονται οι δαπάνες : προμήθεια όλων των κατάλληλων υλικών και μικροϋλικών κατασκευής, τοποθέτησης, στερέωσης, ανάρτησης, στεγάνωσης, σφράγισης αρμών κλπ, προμήθεια και τοποθέτηση μηχανισμών στερέωσης, μηχανισμοί λειτουργίας, μηχανισμούς ασφαλείας, υαλοπίνακες και γενικώς παράδοση του παραθύρου σε άρτια και άψογη λειτουργία και εμφάνιση.

Τιμή ανά τετραγωνικό μέτρο (m²)

Τιμή μονάδας: Ολογράφως: διακόσια ευρώ

Αριθμητικώς: 200,00 ευρώ

Δ. ΦΩΤΙΣΤΙΚΑ

A.T.: Δ.1.1

ΑΤΗΕ Φωτιστικό εσωτερικού χώρου τύπου Led 35 W

N Φ1

Κωδ. αναθεώρησης : ΗΛΜ 01 100,00%

Φωτιστικό σώμα ορατής τοποθέτησης, ενδεικτικών διαστάσεων 600x600x50mm ±5%, κατασκευασμένο από χαλυβδοέλασμα, βαμμένο με κατάλληλη βαφή και κατόπιν κατάλληλης διαδικασίας ώστε να είναι εξαιρετικής αντοχής σε διάβρωση από την UV ακτινοβολία. Θα έχει οραδιάχυτη (κάλυμμα) από PMMA (polymethylmethacrylate) το οποίο είναι ιδιαίτερα ανθεκτικό στο κιτρίνισμα και έχει υψηλό βαθμό διαπερατότητας.

Θα φέρει LEDdriver (τροφοδοτικό), με συντελεστή ισχύος ίσο ή μεγαλύτερο από 0,95. Θα είναι δε προ-καλωδιωμένο με καλώδιο κατάλληλης διατομής με κατάλληλη μόνωση για αντοχή σε θερμοκρασία έως 90°C.

Το φωτιστικό θα έχει συμμετρική κατανομή φωτισμού, η οποία θα διασφαλίζει ότι ο δείκτης θάμβωσης UGR θα είναι μικρότερος από 19 (UGR<19, όπως ορίζει το πρότυπο EN12464) ανεξαρτήτως του προσανατολισμού του φωτιστικού εντός του χώρου. Το πολικό διάγραμμα της κατανομής φωτισμού του φωτιστικού, θα προέρχεται από αναγνωρισμένο φωτομετρικό εργαστήριο σύμφωνα με το πρότυπο EN13032. Η σχετική έκθεση δοκιμής (testreport) του φωτομετρικού εργαστηρίου θα πρέπει να κατατεθεί.

Το φωτιστικό θα φέρει πολλαπλά LEDs, επί τυπωμένου κυκλώματος (PCB) και όχι λαμπτήρες LED. Η συνολική κατανάλωση ισχύος του φωτιστικού (LED+Driver) δεν θα υπερβαίνει τα 35W και η φωτεινή εκροή του φωτιστικού θα είναι τουλάχιστον 3450lm. Ο βαθμός απόδοσης του φωτιστικού σώματος θα πρέπει σε κάθε περίπτωση να είναι ίσος ή μεγαλύτερος από 100lm/W. Η θερμοκρασία χρώματος των LED θα είναι 4.000K ±10% και ο δείκτης CRI θα είναι ίσος ή μεγαλύτερος του 80, ενώ η διάρκεια ζωής των LED εντός του φωτιστικού θα είναι τουλάχιστον 50.000 ώρες λειτουργίας L70B50 ώστε να διασφαλίζεται ότι μετά το πέρας των πρώτων 50.000 ωρών λειτουργίας του φωτιστικού σώματος, το 50% των LEDs του φωτιστικού θα έχουν φωτεινή εκροή όχι χαμηλότερη από το 70% της ονομαστικής τους.

Θα έχει κλάση μόνωσης II, δείκτη προστασίας έναντι στερεών και υγρασίας IP40 τουλάχιστον και δείκτη προστασίας έναντι κρούσης IK05 τουλάχιστον. Το φωτιστικό θα πρέπει να φέρει πιστοποιητικό από το οποίο θα προκύπτει ότι είναι "LowFlicker" με ποσοστό flicker<8% για συχνότητα λειτουργίας 50Hz ώστε να μην δημιουργεί ενοχλήσεις στους χρήστες του χώρου και αλλοιώσεις της εικόνας σε οθόνες Η/Υ, κινητών, tabletsκλπ κατά τη λειτουργία του.

Θα φέρει πιστοποιητικό ENEC από διαπιστευμένο εργαστήριο δοκιμών με το οποίο θα προκύπτει συμμόρφωση με τα πρότυπα EN60598-1 (luminaires-generalrequirements&tests) και EN60598-2 (Luminaires. Particularrequirements), το οποίο θα αφορά το σύνολο της γραμμής παραγωγής του φωτιστικού και όχι μόνο ένα δείγμα και θα περιλαμβάνει επιθεώρηση της παραγωγής του κατασκευαστή.

Θα φέρει αναφορά δοκιμών (testreport) από αναγνωρισμένο-διαπιστευμένο εργαστήριο με την οποία θα προκύπτει συμφωνία με το πρότυπο EN62471 όσον αφορά την φωτοβιολογική του καταλληλότητα(photobiologicalcompatibility) βάσει του οποίου θα προκύπτει ότι εντάσσεται στην ανώτατη κατηγορία "exempt". Το εκάστοτε εργαστήριο θα είναι αναγνωρισμένο-διαπιστευμένο για τους εκάστοτε εργαστηριακούς ελέγχους, από το ΕΣΥΔ ή άλλο αντίστοιχο φορέα διαπίστευσης χώρας της ΕΕ και θα λειτουργεί εντός των πλαισίων της EA-MLA (European Accreditation – Multilateral Agreement).

Θα φέρει πιστοποιητικό CE, με το οποίο θα βεβαιώνεται συμφωνία με τα πρότυπα EN55015, EN61000-3-2, EN61000-3-3, EN62493, EN62471 &EN61547. Το προσφερόμενο φωτιστικό σώμα θα πρέπει να είναι δημοσιευμένο στον επίσημο κατάλογο του κατασκευαστή ή στην επίσημη ιστοσελίδα αυτού, όπου και θα πρέπει να είναι εμφανή όλα τα τεχνικά του χαρακτηριστικά, για τη επιβεβαίωση αυτών από την τεχνική υπηρεσία. Το εργοστάσιο κατασκευής του φωτιστικού θα πρέπει να διαθέτει πιστοποιητικό ISO 9001:2015 **για το σχεδιασμό και κατασκευή φωτιστικών σωμάτων.**

Στο κόστος περιλαμβάνεται η αποξήλωση του υφισταμένου σύμφωνα με τα σχέδια και η τοποθέτηση του νέου, σύνδεση με την υπάρχουσα καλωδίωση, με όλα τα συνοδευτικά υλικά στερέωσης και θέση σε λειτουργία

Τιμή μονάδας: Ολογράφως: διακόσια είκοσι πέντε ευρώ
Αριθμητικώς: 225,00 ευρώ

A.T.: Δ.1.2

ΑΤΗΕ Φωτιστικό εσωτερικού χώρου τύπου Led18 W
N Φ2

Κωδ. αναθεώρησης : ΗΛΜ 02 100,00%

Φωτιστικό σώμα ορατής τοποθέτησης, κατασκευασμένο από χαλυβδοέλασμα, βαμμένο με κατάλληλη βαφή και κατόπιν κατάλληλης διαδικασίας ώστε να είναι εξαιρετικής αντοχής σε διάβρωση από την UV ακτινοβολία.

Θα φέρει LEDdriver (τροφοδοτικό), με συντελεστή ισχύος ίσο ή μεγαλύτερο από 0,95. Θα είναι δε προ-καλωδιωμένο με καλώδιο κατάλληλης διατομής με κατάλληλη μόνωση για αντοχή σε θερμοκρασία έως 90°C.

Το πολικό διάγραμμα της κατανομής φωτισμού του φωτιστικού, θα προέρχεται από αναγνωρισμένο φωτομετρικό εργαστήριο σύμφωνα με το πρότυπο EN13032. Η σχετική έκθεση δοκιμής (testreport) του φωτομετρικού εργαστηρίου θα πρέπει να κατατεθεί.

Το φωτιστικό θα φέρει ένα (1) λαμπτήρα LED. Η συνολική κατανάλωση ισχύος του φωτιστικού (LED+Driver) δεν θα υπερβαίνει τα 20W και η φωτεινή εκροή του φωτιστικού θα είναι τουλάχιστον 3450lm. Ο βαθμός απόδοσης του φωτιστικού σώματος θα πρέπει σε κάθε περίπτωση

να είναι ίσος ή μεγαλύτερος από 100lm/W. Η θερμοκρασία χρώματος των LED θα είναι 4.000K \pm 10% και ο δείκτης CRI θα είναι ίσος ή μεγαλύτερος του 80, ενώ η διάρκεια ζωής των LED εντός του φωτιστικού θα είναι τουλάχιστον 50.000 ώρες λειτουργίας L70B50 ώστε να διασφαλίζεται ότι μετά το πέρας των πρώτων 50.000 ωρών λειτουργίας του φωτιστικού σώματος, το 50% των LEDs του φωτιστικού θα έχουν φωτεινή εκροή όχι χαμηλότερη από το 70% της ονομαστικής τους.

Θα έχει κλάση μόνωσης II, δείκτη προστασίας έναντι στερεών και υγρασίας IP40 τουλάχιστον και δείκτη προστασίας έναντι κρούσης IK05 τουλάχιστον. Το φωτιστικό θα πρέπει να φέρει πιστοποιητικό από το οποίο θα προκύπτει ότι είναι “LowFlicker” με ποσοστό flicker<8% για συχνότητα λειτουργίας 50Hz ώστε να μην δημιουργεί ενοχλήσεις στους χρήστες του χώρου και αλλοιώσεις της εικόνας σε οθόνες Η/Υ, κινητών, tabletsκλπ κατά τη λειτουργία του.

Θα φέρει πιστοποιητικό ENEC από διαπιστευμένο εργαστήριο δοκιμών με το οποίο θα προκύπτει συμμόρφωση με τα πρότυπα EN60598-1 (luminaires-generalrequirements&tests) και EN60598-2 (Luminaires. Particularrequirements), το οποίο θα αφορά το σύνολο της γραμμής παραγωγής του φωτιστικού και όχι μόνο ένα δείγμα και θα περιλαμβάνει επιθεώρηση της παραγωγής του κατασκευαστή.

Θα φέρει αναφορά δοκιμών (testreport) από αναγνωρισμένο-διαπιστευμένο εργαστήριο με την οποία θα προκύπτει συμφωνία με το πρότυπο EN62471 όσον αφορά την φωτοβιολογική του καταλληλότητα(photobiologicalcompatibility) βάσει του οποίου θα προκύπτει ότι εντάσσεται στην ανώτατη κατηγορία “exempt”. Το εκάστοτε εργαστήριο θα είναι αναγνωρισμένο-διαπιστευμένο για τους εκάστοτε εργαστηριακούς ελέγχους, από το ΕΣΥΔ ή άλλο αντίστοιχο φορέα διαπίστευσης χώρας της ΕΕ και θα λειτουργεί εντός των πλαισίων της EA-MLA (European Accreditation – Multilateral Agreement).

Θα φέρει πιστοποιητικό CE, με το οποίο θα βεβαιώνεται συμφωνία με τα πρότυπα EN55015, EN61000-3-2, EN61000-3-3, EN62493, EN62471 &EN61547. Το προσφερόμενο φωτιστικό σώμα θα πρέπει να είναι δημοσιευμένο στον επίσημο κατάλογο του κατασκευαστή ή στην επίσημη ιστοσελίδα αυτού, όπου και θα πρέπει να είναι εμφανή όλα τα τεχνικά του χαρακτηριστικά, για τη επιβεβαίωση αυτών από την τεχνική υπηρεσία. Το εργοστάσιο κατασκευής του φωτιστικού θα πρέπει να διαθέτει πιστοποιητικό ISO 9001:2015 **για το σχεδιασμό και κατασκευή φωτιστικών σωμάτων.**

Στο κόστος περιλαμβάνεται η αποξήλωση του υφισταμένου σύμφωνα με τα σχέδια και η τοποθέτηση του νέου, σύνδεση με την υπάρχουσα καλωδίωση, με όλα τα συνοδευτικά υλικά στερέωσης και θέση σε λειτουργία

Τιμή μονάδας: Ολογράφως: διακόσια είκοσι πέντε ευρώ

Αριθμητικώς: 195,00 ευρώ

E. ΦΩΤΟΒΟΛΤΑΙΚΟ ΣΥΣΤΗΜΑ

ΑΤΗΕ Φωτοβολταϊκό σύστημα ισχύος 9,9 kW

N ΦΒ1

Κωδ. αναθεώρησης : ΗΛΜ 03 100,00%

Φωτοβολταϊκό σύστημα πλήρες ισχύος 9,9 kW, εγκατεστημένο επί της στέγης του γυμναστηρίου, του οποίου η διασύνδεση του ΦΒ συστήματος θα γίνει στα πλαίσια της νομοθεσίας περί εγκατάστασης μονάδων ΑΠΕ από αυτοπαραγωγούς με συμψηφισμό ενέργειας (netmetering) (ΦΕΚ Β' 3583/ 31.12.2014).

Το ΦΒ σύστημα θα αποτελείται ενδεικτικά από συστοιχία 36 ΦΒ πλαισίων (panels) ενδεικτικού τύπου SV60-275, ισχύος 275 W, βάσεις στήριξης των ΦΒ πλαισίων, αντιστροφέα τύπου Sunny Tripower 10000TL της SMA ισχύος 10 kW, καλωδιώσεις συνεχούς (dc) και εναλλασσομένου (ac) ρεύματος, ηλεκτρικό πίνακα εγκατάστασης, μετρητή ηλεκτρικής ενέργειας και ραγούλικό ελέγχου και προστασίας του εξοπλισμού, σύμφωνα με όσα περιγράφονται στην Τεχνική Έκθεση Παρεμβάσεων.

Στο κόστος περιλαμβάνονται:

- Η υποβολή αίτησης προς τον ΔΕΔΔΗΕ
- Η διαδικασία σύμβασης με τον ΔΕΔΔΗΕ
- Η υλοποίηση των προτεινομένων από τον ΔΕΔΔΗΕ για την συνδεσμολογία της εγκατάστασης
- Η ακριβής μελέτη σύνδεσης του φωτοβολταϊκού σύμφωνα με τις προδιαγραφές του ΔΕΔΔΗΕ, όπως αυτές θα δοθούν κατά την διάρκεια σύμβασης
- Η διαμόρφωση τελικών asbuild σχεδίων
- Ο πλήρης φάκελος παραλαβής και σύνδεσης με το δίκτυο
- Ο φάκελος με όλα τα τεχνικά στοιχεία και εγγυήσεις του τελικώς επιλεγέντα εξοπλισμού

Το φωτοβολταϊκό σύστημα θα πρέπει να είναι εγκατεστημένο, πλήρες και σε θέση σε λειτουργία.

Τιμή μονάδας: Ολογράφως: δέκα χιλιάδες ευρώ

Αριθμητικώς: 10.000,00 ευρώ

Συντάχθηκε

Ελέγχθηκε-Θεωρήθηκε

Λαμπρινή Παρθένη
Πολιτικός Μηχανικός

Βάϊος Ελευθερίου
Αγρ. Τοπογράφος Μηχανικός

Χαράλαμπος Τσιλίκας
Μηχανολόγος Μηχανικός



Επιχειρησιακό Πρόγραμμα
Περιφερειακό Επιχειρησιακό Πρόγραμμα Θεσσαλίας 2014-2020

Με τη συγχρηματοδότηση της Ελλάδας και της Ευρωπαϊκής Ένωσης



ΕΛΛΗΝΙΚΗ ΔΗΜΟΚΡΑΤΙΑ
ΝΟΜΟΣ ΚΑΡΔΙΤΣΑΣ
ΔΗΜΟΣ ΚΑΡΔΙΤΣΑΣ
Δ/ΝΣΗ ΤΕΧΝΙΚΩΝ ΥΠΗΡΕΣΙΩΝ

ΕΡΓΟ:

“ΣΧΕΔΙΟ ΕΝΕΡΓΕΙΑΚΗΣ ΑΝΑΒΑΘΜΙΣΗΣ ΚΑΙ
ΕΞΟΙΚΟΝΟΜΗΣΗΣ ΕΝΕΡΓΕΙΑΣ ΣΤΟ
ΥΦΙΣΤΑΜΕΝΟ ΣΧΟΛΙΚΟ ΚΤΙΡΙΟ ΤΟΥ 2ου –
5ου ΓΥΜΝΑΣΙΟΥ – 2ου ΛΥΚΕΙΟΥ
ΚΑΡΔΙΤΣΑΣ”

Το έργο χρηματοδοτείται από το Ε.Π. «Περιφερειακό επιχειρησιακό πρόγραμμα
Θεσσαλίας 2014-2020»

ΕΙΔΙΚΗ ΣΥΓΓΡΑΦΗ ΥΠΟΧΡΕΩΣΕΩΝ

ΠΕΡΙΕΧΟΜΕΝΑ

- Άρθρο 1: Αντικείμενο της Ειδικής Συγγραφής Υποχρεώσεων
- Άρθρο 2: Αντικείμενο του έργου
- Άρθρο 3: Συμβατικά Στοιχεία – Εφαρμοστές Προδιαγραφές
- Άρθρο 4: Συμπληρώσεις – Τροποποιήσεις
- Άρθρο 5: Προθεσμίες
- Άρθρο 6: Χρονοδιάγραμμα κατασκευής του έργου – Οργανόγραμμα
Εργοταξίου – Ημερολόγιο έργου
- Άρθρο 7: Προκαταβολές
- Άρθρο 8: Διασφάλιση της ποιότητας του έργου
- Άρθρο 9: Σχέδιο Ασφάλειας και Υγείας – Φάκελος Ασφάλειας και Υγείας
- Άρθρο 10: Απαιτούμενα Μέτρα Ασφάλειας και Υγείας στο εργοτάξιο
- Άρθρο 11: Μηχανικός εξοπλισμός – Ειδικευμένο προσωπικό
- Άρθρο 12: Υπέρβαση προθεσμιών – Ποινικές ρήτρες – Υποκατάσταση
Αναδόχου
- Άρθρο 13: Αρτιότητα κατασκευής
- Άρθρο 14: Γνώση των συνθηκών κατασκευής του έργου
- Άρθρο 15: Γενικά έξοδα, όφελος κλπ. Αναδόχου – Εργολαβικά ποσοστά –
Επιβαρύνσεις
- Άρθρο 16: Υλικά και μέσα για την κατασκευή του έργου
- Άρθρο 17: Διευκολύνσεις του Αναδόχου
- Άρθρο 18: Επιμετρήσεις
- Άρθρο 19: Λογαριασμοί-Πιστοποιήσεις εργασιών
- Άρθρο 20: Ειδικές περιπτώσεις άμεσης επέμβασης
- Άρθρο 21: Εργασίες εκτελούμενες από την Διευθύνουσα Υπηρεσία ή από
άλλους Αναδόχους
- Άρθρο 22: Γενικοί όροι και υποχρεώσεις του Αναδόχου
- Άρθρο 23: Τήρηση περιβαλλοντικών όρων και απαιτήσεων
- Άρθρο 24: Ασφαλίσεις
- Άρθρο 25: Προσωρινή παραλαβή – Μητρώο του έργου – Χρόνος



Επιχειρησιακό Πρόγραμμα
Περιφερειακό Επιχειρησιακό Πρόγραμμα Θεσσαλίας 2014-2020

Με τη συγχρηματοδότηση της Ελλάδας και της Ευρωπαϊκής Ένωσης



υποχρεωτικής Συντήρησης του έργου – Οριστική παραλαβή

Άρθρο 26: Αναθεώρηση τιμών – Κανονισμός τιμών μονάδας νέων εργασιών

Άρθρο 27: Εγγύηση καλής εκτέλεσης

Άρθρο 28: Ισχύουσα Νομοθεσία

Άρθρο 1: Αντικείμενο της Ειδικής Συγγραφής Υποχρεώσεων

Αντικείμενο της παρούσας Ε.Σ.Υ είναι η διατύπωση των ειδικών όρων, σύμφωνα με τους οποίους θα κατασκευαστεί το έργο «**ΣΧΕΔΙΟ ΕΝΕΡΓΕΙΑΚΗΣ ΑΝΑΒΑΘΜΙΣΗΣ ΚΑΙ ΕΞΟΙΚΟΝΟΜΗΣΗΣ ΕΝΕΡΓΕΙΑΣ ΣΤΟ ΥΦΙΣΤΑΜΕΝΟ ΣΧΟΛΙΚΟ ΚΤΙΡΙΟ ΤΟΥ 2ου – 5ου ΓΥΜΝΑΣΙΟΥ – 2ου ΛΥΚΕΙΟΥ ΚΑΡΔΙΤΣΑΣ**», σε συνδυασμό με τα οριζόμενα στα λοιπά συμβατικά τεύχη και τη μελέτη του έργου, προϋπολογισμού **1.264.326,60 €** (με Φ.Π.Α. 24%).

Άρθρο 2: Αντικείμενο του έργου

1. Αντικείμενο της παρούσας εργολαβίας είναι:
Η κατασκευή όλων των εργασιών, όπως περιγράφονται στα συμβατικά τεύχη και σχέδια και προδιαγράφονται στο τεύχος των «Τεχνικών Προδιαγραφών».
2. Αρχικό συμβατικό οικονομικό αντικείμενο της παρούσας εργολαβίας είναι το συνολικό ποσό της οικονομικής προσφοράς του αναδόχου, όπως προκύπτει από τον τελικώς εγκριθέντα και κατακυρωθέντα Διαγωνισμό, συμπεριλαμβανομένων των ποσών Γ.Ε. και Ο.Ε., καθώς και των απροβλέπτων δαπανών.

Άρθρο 3: Συμβατικά Στοιχεία – Εφαρμοστές Προδιαγραφές

Ισχύουν τα αναφερόμενα στη Διακήρυξη και στο τεύχος των Τεχνικών Προδιαγραφών.

Άρθρο 4: Συμπληρώσεις – Τροποποιήσεις

1. Ο ανάδοχος υποχρεούται σε περίπτωση ασυμφωνίας των σχεδίων της εγκεκριμένης μελέτης, να ζητήσει έγκαιρα – πριν από κάθε κατά την κρίση του μερική ή ολική εφαρμογή των σχεδίων – έγγραφες οδηγίες από τη Διευθύνουσα Υπηρεσία. Κατά

τα λοιπά έχουν εφαρμογή τα οριζόμενα στο Ν. 4412/16 και τις λοιπές σχετικές διατάξεις όπως ισχύουν σήμερα.

2. Στην περίπτωση που ο ανάδοχος θέλει να προτείνει τροποποιήσεις, συμπληρώσεις, βελτιώσεις κ.λ.π., σε επιμέρους τμήματα της εγκεκριμένης μελέτης του έργου, υποχρεούται, ύστερα από αιτιολογημένη πρότασή του, να υποβάλει στη Διευθύνουσα Υπηρεσία πλήρη μελέτη των τροποποιήσεων, συμπληρώσεων, βελτιώσεων κ.λ.π., για έγκρισή τους, μαζί με λεπτομερή σχέδια αυτών.
3. Ο Εργοδότης διατηρεί το δικαίωμα να επιφέρει μικρές τροποποιήσεις στις εργασίες του Έργου, χωρίς ο ανάδοχος να έχει δικαίωμα αποζημίωσης, εφόσον οι εργασίες αυτές δεν έχουν ακόμη ξεκινήσει. Αντίθετα, ο ανάδοχος δε δικαιούται να επιφέρει τροποποιήσεις στο έργο χωρίς την έγγραφη έγκριση της Υπηρεσίας.
6. Η Δνουσα Υπηρεσία υποχρεούται μέσα σε τριάντα (30) ημέρες από την υποβολή των σχεδίων εφαρμογής να εγκρίνει ή να διατάξει τον ανάδοχο να τα τροποποιήσει σε τακτή προθεσμία. Σε αντίθετη περίπτωση τα σχέδια αυτά θεωρούνται εγκεκριμένα, όπως τα υποβάλλει ο ανάδοχος, εκτός εάν αποδεδειγμένα δεν έχουν συνταχθεί σύμφωνα με τις ανωτέρω παραγράφους οπότε η προθεσμία των τριάντα (30) ημερών διπλασιάζεται.

Άρθρο 5: Προθεσμίες

1. Ο ανάδοχος υποχρεώνεται να παραδώσει ολοκληρωμένο και έτοιμο προς άμεση λειτουργία όλο το έργο εντός συνολικής προθεσμίας **τριών (3) μηνών** από την υπογραφή της σύμβασης.
2. Στο χρονοδιάγραμμα κατασκευής του έργου, όπως θα εγκριθεί από την Διευθύνουσα Υπηρεσία, μπορούν να περιλαμβάνονται ενδεικτικές τμηματικές προθεσμίες που θα αφορούν στην ολοκλήρωση διακεκριμένων τμημάτων του έργου.
3. Η Διευθύνουσα Υπηρεσία οφείλει μέσα σε δέκα (10) εργάσιμες ημέρες από την υποβολή από τον ανάδοχο του προγράμματος ποιότητας του έργου (ΠΠΕ), να το

εγκρίνει. Τυχόν υπέρβαση του χρόνου έγκρισης του ανωτέρω, δεν λογίζεται στο συνολικό χρόνο περαίωσης του έργου.

4. Παράταση των τασσομένων προθεσμιών δεν αναγνωρίζεται στον ανάδοχο, εφόσον η αιτία για παράταση προέρχεται από υπαιτιότητα αυτού. Κατά τα λοιπά έχουν εφαρμογή οι διατάξεις των άρθρων 147 και 148 του Ν. 4412/16, όπως ισχύουν.
5. Η μη τήρηση των ανωτέρω προθεσμιών με υπαιτιότητα του αναδόχου συνεπάγεται την επιβολή των διοικητικών και παρεπόμενων χρηματικών κυρώσεων όπως περιγράφεται στο άρθρο 11 της παρούσας και αποτελεί λόγο έκπτωσης του αναδόχου. Κατά τα λοιπά εφαρμόζονται τα αναφερόμενα στο άρθρο 148 του Ν. 4412/16, όπως σήμερα ισχύει.

Άρθρο 6: Χρονοδιάγραμμα κατασκευής του έργου – Οργανόγραμμα εργαταξίου – Ημερολόγιο έργου

1. Ο ανάδοχος υποχρεούται να συντάξει χρονοδιάγραμμα κατασκευής του έργου το οποίο θα ανταποκρίνεται στις υποχρεώσεις της παρούσας ΕΣΥ και να το υποβάλλει στη Διευθύνουσα το έργο Υπηρεσία. Η σύνταξη του χρονοδιαγράμματος θα συνοδεύεται από υποστηρικτική έκθεση η οποία θα περιγράφει τον τρόπο υλοποίησης του έργου.
2. Η υποβολή του χρονοδιαγράμματος θα γίνει το πολύ σε δεκαπέντε (15) εργάσιμες ημέρες από την υπογραφή της σύμβασης.
3. Η Διευθύνουσα Υπηρεσία μετά από έλεγχο και μετά από τυχόν τροποποιήσεις ή συμπληρώσεις των προτάσεων του αναδόχου αποφαινεται σε δέκα (10) εργάσιμες ημέρες από την ημερομηνία υποβολής, με έκδοση σχετικής εγκριτικής απόφασης, με την οποία εγκρίνει το χρονοδιάγραμμα κατασκευής του έργου.
4. Σε περίπτωση μεταβολής των προθεσμιών ή του αντικειμένου του έργου, αναπροσαρμόζεται το χρονοδιάγραμμα κατασκευής, σύμφωνα με τα οριζόμενα στο άρθρο 145 του Ν. 4412/16, όπως ισχύει.

5. Το χρονοδιάγραμμα κατασκευής του έργου θα συνταχθεί με τη μορφή τετραγωνικού πίνακα που θα περιλαμβάνει χρονική ανάλυση των ποσοτήτων, ανά εργασία ή ομάδα εργασιών, και θα συνοδεύεται από γραμμικό διάγραμμα και σχετική έκθεση που θα αναλύει και θα αιτιολογεί πλήρως τον προτεινόμενο προγραμματισμό και με βασική επιδίωξη το συντονισμό των δραστηριοτήτων προς απόδοση ολοκληρωμένων τμημάτων του έργου, σύμφωνα με το άρθρο 145 του Ν. 4412/16, όπως σήμερα ισχύει.
6. Ο ανάδοχος του έργου υποχρεούται μέσα σε ένα (1) μήνα από την υπογραφή της σύμβασης να συντάξει και να υποβάλει οργανόγραμμα του εργοταξίου στο οποίο θα περιγράφονται λεπτομερώς τα πλήρη στοιχεία στελεχών, εξοπλισμού και μηχανημάτων που θα περιλαμβάνει η εργοταξιακή ανάπτυξη για την εκτέλεση του έργου.
7. Για την κάλυψη ή τον περιορισμό των καθυστερήσεων του έργου στην περίπτωση που ευθύνεται γι' αυτές ο ανάδοχος, η Διευθύνουσα Υπηρεσία θα δώσει εντολή σε αυτόν να επιταχύνει τις εργασίες εκτελώντας τις απαραίτητες πρόσθετες εργασίες και παίρνοντας τα απαραίτητα επιπλέον μέτρα χωρίς καμιά πρόσθετη αποζημίωση.
8. Το παραπάνω χρονοδιάγραμμα κατασκευής του έργου, θα συνταχθεί με βάση τα αναφερόμενα στο άρθρο 138 του Ν. 4412/16, όπως ισχύει σήμερα, σε ότι αφορά το απαιτούμενο προσωπικό, υλικά, μηχανήματα, οχήματα, αποθηκευτικούς χώρους, εργαλεία και οποιαδήποτε άλλα μέσα για την εμπρόθεσμη και έντεχνη εκτέλεση των εργασιών.
9. Ο ανάδοχος μπορεί να κηρυχθεί έκπτωτος με απόφαση του Προϊσταμένου της Διευθύνουσας Υπηρεσίας, αν υπερβεί με υπαιτιότητά του, έστω και μία τμηματική προθεσμία του εγκεκριμένου χρονοδιαγράμματος κατά ένα μήνα ή καθυστερήσει την έναρξη των εργασιών για χρονικό διάστημα μεγαλύτερο των τριάντα (30) ημερών από την υπογραφή της σύμβασης, ή δεν εφαρμόσει μέσα σε ένα μήνα από την υπογραφή της σύμβασης το οργανόγραμμα εργοταξιακής ανάπτυξης.
10. Ο ανάδοχος υποχρεούται να τηρεί ημερολόγιο του έργου σε βιβλιοδετημένα διπλότυπα αριθμημένα φύλλα. Το ημερολόγιο πρέπει να συμπληρώνεται

καθημερινά και να αναγράφονται σε αυτό, με συνοπτικό τρόπο, όσα προβλέπονται στο άρθρο 146 του Ν. 4412/2016.

11. Το ημερολόγιο υπογράφεται από τον εκπρόσωπο του αναδόχου και από το εντεταλμένο όργανο της επίβλεψης όταν αυτό παρίσταται στο εργοτάξιο. Το ένα αποκοπτόμενο φύλλο περιέρχεται στη Διευθύνουσα Υπηρεσία εντός επτά (7) ημερών, με μέριμνα του εντεταλμένου οργάνου της επίβλεψης. Οι εγγραφές στο ημερολόγιο αποτελούν πληροφοριακά στοιχεία για τις καιρικές συνθήκες, τη δύναμη απασχολούμενου προσωπικού και μηχανημάτων και γενικά για την παροχή εικόνας προόδου του έργου.
12. Εφόσον ο ανάδοχος παραλείπει την υποχρέωση του για καθημερινή τήρηση ημερολογίου, επιβάλλεται ειδική ποινική ρήτρα ίση με **εκατό (100) ευρώ**, για κάθε ημέρα παράλειψης, σύμφωνα με τα οριζόμενα στο άρθρο 146 του Ν. 4412/2016. Η ειδική ποινική ρήτρα επιβάλλεται από τη Διευθύνουσα Υπηρεσία, ύστερα από ειδική πρόσκληση του Προϊσταμένου της, στην οποία ο επιβλέπων αναφέρει εγγράφως την παράλειψη τήρησης.

Άρθρο 7: Προκαταβολές

Εάν προβλέπεται από τη διακήρυξη, επιτρέπεται η χορήγηση προκαταβολών στον ανάδοχο σύμφωνα με τα οριζόμενα στο άρθρο 150 του Ν. 4412/16, όπως ισχύει σήμερα.

Άρθρο 8: Διασφάλιση της ποιότητας του έργου

8.1. Γενικές υποχρεώσεις του αναδόχου

Ο ανάδοχος εφόσον ο προϋπολογισμός του έργου υπερβαίνει το ανώτατο όριο κατά το οποίο γίνονται δεκτές εργοληπτικές επιχειρήσεις δευτέρας τάξης θα πρέπει να

υποβάλλει σε δύο (2) αντίτυπα στην Δ/νουσα Υπηρεσία το Πρόγραμμα Ποιότητας Έργου (Π.Π.Ε.), σύμφωνα με τα οριζόμενα στο άρθρο 158 του Ν. 4412/16

Η σύνταξη του Π.Π.Ε. θα γίνει σύμφωνα με την ΔΕΕΠ ΟΙΚ 502/13-10-2000 (ΦΕΚ 1265/Β/18-10-2000) και ΔΙΠΑΔ/ΟΙΚ/611/24-07-01 (ΦΕΚ 1013Β/02-08-01) αποφάσεις του Υφυπουργού ΠΕΧΩΔΕ και την σχετική ΓΔΠΔΕ 82/03-05-2001 εγκύκλιο του ΥΠΕΧΩΔΕ. Το Π.Π.Ε. πρέπει να υποβληθεί για έγκριση μέσα σε τριάντα (30) ημερολογιακές ημέρες από την υπογραφή της σύμβασης. Η Δ/νουσα Υπηρεσία εντός δέκα (10) εργάσιμων ημερών θα πρέπει να επιστρέψει ένα αντίτυπο στον ανάδοχο με τις τυχόν παρατηρήσεις της.

Ο ανάδοχος θα είναι αποκλειστικά υπεύθυνος για τη διασφάλιση της ποιότητας του έργου με την εφαρμογή των διαδικασιών «Ελέγχου Ποιότητας», που θα εξασφαλίζουν ότι όλα τα μέρη του έργου θα συμφωνούν πλήρως με τις απαιτήσεις των συμβατικών τευχών. Αυτές οι διαδικασίες θα περιλαμβάνουν την επιθεώρηση, τη δειγματοληψία και τη δοκιμή των υλικών, του εξοπλισμού, των μεθόδων κατασκευής, της ποιότητας των εργασιών, των εγκαταστάσεων και των συστημάτων μέτρησης, έτσι ώστε η ποιότητα της κατασκευής να ελέγχεται συστηματικά και συνεχώς, και να επιβεβαιώνεται ότι τηρεί όλους τους όρους των αντίστοιχων τεχνικών προδιαγραφών.

Ο έλεγχος της ποιότητας θα γίνεται με ευθύνη και δαπάνες του αναδόχου, έπειτα από συνεννόηση και έγκριση της Διευθύνουσας Υπηρεσίας:

- Επί τόπου του έργου, ή και εκτός έργου σε εγκεκριμένα ειδικευμένα εργαστήρια δοκιμών κατά περίπτωση, και καλύπτει όλες τις διαδικασίες για ελέγχους, επιθεωρήσεις και δοκιμές των υλικών, εξοπλισμού και εργασιών κατασκευής.
- Εκτός του έργου, σε εγκεκριμένα ειδικευμένα εργαστήρια του προμηθευτή κατασκευαστή ή και του αναδόχου, και καλύπτει όλες τις διαδικασίες ελέγχου των υλικών και εξοπλισμών.

Ο ανάδοχος έχει την υποχρέωση, με δαπάνες του, να καταρτίσει, οργανώσει, συντονίσει και υλοποιήσει το Πρόγραμμα Ποιότητας του έργου (Π.Π.Ε.).

Ο ανάδοχος θα έχει τα εξής καθήκοντα για τη διασφάλιση της ποιότητας του έργου:

- α. Την κατάρτιση του προγράμματος ποιότητας έργου, το οποίο θα συμπεριλαμβάνει το πρόγραμμα εγκρίσεων, ελέγχων και δοκιμών και θα είναι σύμφωνο με τις τεχνικές προδιαγραφές του έργου και τα οριζόμενα στη συνέχεια.
- β. Την εποπτεία και εφαρμογή του παραπάνω προγράμματος για όλα τα στοιχεία του έργου, ανεξαρτήτως της συμμετοχής υπεργολάβων στην κατασκευή αυτού.
- γ. Την εκτέλεση όλων των δοκιμών και ελέγχων που θα απαιτηθούν στα πλαίσια του Π.Π.Ε. για την πιστή εφαρμογή των τεχνικών προδιαγραφών και των λοιπών συμβατικών τευχών του έργου.
- δ. Την κατάλληλη οργάνωση του εργοταξίου για την επιτυχή εφαρμογή του προγράμματος διασφάλισης ποιότητας.
- ε. Τη διασφάλιση της συμβατότητας εφαρμογής του Π.Π.Ε. με το χρονοδιάγραμμα του έργου.

Ο ανάδοχος θα είναι αποκλειστικά υπεύθυνος για την ποιότητα του συνόλου του έργου (την ποιότητα των υλικών που ενσωματώνονται στο έργο ή που χρησιμοποιούνται για την κατασκευή του, την ποιότητα των εργασιών κατασκευής και τοποθέτησης κ.λ.π) ανεξαρτήτως του εφαρμοζομένου Π.Π.Ε.

8.2. Πρόγραμμα Ποιότητας Έργου

Το Πρόγραμμα Ποιότητας Έργου θα περιλαμβάνει γενικότερα :

- α. Όλες τις διαδικασίες ελέγχου, επιβεβαίωσης και δοκιμών που θα γίνουν επιτόπου του έργου.
- β. Όλους τους ελέγχους και δοκιμές που θα γίνουν εκτός έργου σε εγκεκριμένα, από τη Διευθύνουσα Υπηρεσία, εργαστήρια δοκιμών ή και στις εγκαταστάσεις του προμηθευτή κατασκευαστή.
- γ. Όλες τις διαδικασίες για την εφαρμογή, καταγραφή και έγκριση των παραπάνω ελέγχων δοκιμών.

Το Π.Π.Ε. τελεί υπό την έγκριση της Διευθύνουσας Υπηρεσίας και θα πρέπει να ανανεώνεται και να ενημερώνεται με πρόσθετες πληροφορίες κατά τη διάρκεια

κατασκευής του έργου, ή και να συμπληρώνεται όποτε αυτό απαιτείται κατά την πορεία του έργου.

Ειδικότερα, το Π.Π.Ε. θα περιέχει (μη περιοριστικά) τα παρακάτω:

α. Δείγματα των προτεινομένων εγγράφων ελέγχου ποιότητας, εντύπων δοκιμών και εντύπων αναφορών.

β. Ένα κατάλογο Υποχρεωτικών Σημείων Ελέγχου, ο οποίος θα συμφωνηθεί με τη Διευθύνουσα Υπηρεσία. Αυτά ορίζονται σαν σημεία στα οποία απαιτείται ιδιαίτερη επιθεώρηση και τεκμηρίωση από τον ανάδοχο και έγκριση των σχετικών αποτελεσμάτων από τη Διευθύνουσα Υπηρεσία πριν από την επανέναρξη των εργασιών.

Για τα παραπάνω Υποχρεωτικά Σημεία Ελέγχου θα καθοριστούν στο Π.Π.Ε. τα αποδεκτά όρια για την έγκριση των σχετικών δοκιμών.

Η υπογραφή του εξουσιοδοτημένου εκπροσώπου της Διευθύνουσας Υπηρεσίας στο αντίστοιχο έγγραφο ελέγχου ποιότητας θα είναι απαραίτητη, ώστε αυτά τα τμήματα του έργου να θεωρηθούν ικανοποιητικά και ο ανάδοχος να μπορεί να προχωρήσει στο επόμενο στάδιο της κατασκευής.

γ. Έναν κατάλογο υλικών και εξοπλισμού, όπου θα αναφέρονται κατά υλικό ή στοιχείο εξοπλισμού, οι εγκρίσεις και τα πιστοποιητικά που απαιτούνται βάσει των τεχνικών προδιαγραφών, καθώς και οι έλεγχοι δοκιμές που πρέπει να γίνουν κατά τη διαδικασία προμήθειας ή κατά τη διάρκεια της ενσωμάτωσής τους στο έργο.

Ιδιαίτερα για τους ελέγχους δοκιμές, θα αναφέρονται, αναλυτικά κατά υλικό ή στοιχείο εξοπλισμού, ο τύπος ελέγχου/δοκιμής και ο τόπος εκτέλεσης (επιτόπου του έργου ή σε εγκεκριμένο εργαστήριο).

δ. Έναν κατάλογο εργασιών, όπου θα αναφέρονται για κάθε εργασία οι εγκρίσεις που απαιτούνται βάσει των τεχνικών προδιαγραφών, οι πιστοποιήσεις/αποδεικτικά εμπειρίας των εργαζομένων και οι έλεγχοι/δοκιμές που πρέπει να γίνουν κατά τη διάρκεια της εκτέλεσης του έργου.

ε. Σε περίπτωση που ο ανάδοχος εγκαταστήσει εργαστήριο για να εκτελεί ελέγχους ποιότητας επιτόπου του έργου, θα περιγράψει τη θέση του εργαστηρίου στο έργο και την εμπειρία του τεχνικού προσωπικού (συνοδευόμενη από πιστοποιήσεις/αποδεικτικά εμπειρίας) και θα καταθέσει κατάλογο του διατιθέμενου

εξοπλισμού, καθώς και κατάλογο των δοκιμών που θα εκτελούνται σ' αυτό το εργαστήριο.

Η συμμόρφωση προς το Π.Π.Ε., όπως αυτό έχει συνταχθεί και συμπληρωθεί από τον ανάδοχο και έχει εγκριθεί από τη Διευθύνουσα Υπηρεσία, αποτελεί συμβατική υποχρέωση του αναδόχου.

8.3. Δείγματα υλικών

Έπειτα από εντολή της Διευθύνουσας Υπηρεσίας, ο ανάδοχος θα διαθέτει εγκαίρως δείγματα των διαφόρων υλικών ή εξοπλισμού για έγκριση (μαζί με την σχετική τεκμηρίωση) και θα εκτελεί, με δαπάνες του, δοκιμές που θα ζητηθούν από τη Διευθύνουσα Υπηρεσία στο στάδιο επιλογής, στο στάδιο προμήθειας ή στο στάδιο ενσωμάτωσής τους στο έργο.

8.4. Επιθεωρήσεις και έλεγχοι ποιότητας

Η Διευθύνουσα Υπηρεσία θα εποπτεύει την εφαρμογή του Π.Π.Ε., καθώς και όλους τους απαραίτητους ελέγχους, τις δοκιμές και τις επιθεωρήσεις τόσο επιτόπου του έργου όσο και εκτός αυτού, ώστε να εξασφαλιστεί ότι το έργο εκτελείται σύμφωνα με τα εγκεκριμένα σχέδια και τις τεχνικές προδιαγραφές.

Ο ανάδοχος θα παρέχει όλες τις αναγκαίες διευκολύνσεις για την επίτευξη του παραπάνω στόχου.

Η Διευθύνουσα Υπηρεσία έχει επίσης το δικαίωμα να επιθεωρεί την κατασκευή των υλικών και εξοπλισμού που ο ανάδοχος προτίθεται να χρησιμοποιήσει στο έργο και να ζητήσει την εκτέλεση δοκιμών στις εγκαταστάσεις του κατασκευαστή. Ο ανάδοχος είναι υποχρεωμένος να υποβάλλει προκαταβολικά στην Διευθύνουσα Υπηρεσία όλες τις σχετικές πληροφορίες για τον έλεγχο ποιότητας ή και τα μέτρα διασφάλισης ποιότητας σ' αυτές τις εγκαταστάσεις.

Ο εξοπλισμός και τα υλικά που θα παραδίδονται επιτόπου του έργου, θα επιθεωρούνται από τη Διευθύνουσα Υπηρεσία κατά την παραλαβή τους. Ο ανάδοχος, με τη σύμφωνη γνώμη της Δ/νουσας Υπηρεσίας θα αναλαμβάνει την προσωρινή αποθήκευση του εξοπλισμού και των υλικών σε ασφαλείς θέσεις στην περιοχή του έργου όπου δεν θα υπάρχει κίνδυνος βλάβης ή ζημιάς από άλλες δραστηριότητες.

Όλος ο εξοπλισμός και τα υλικά θα αποθηκεύονται και θα προφυλάσσονται σύμφωνα με τις οδηγίες του κατασκευαστή. Ο ανάδοχος θα παρέχει κάθε αναγκαία εξυπηρέτηση για την επιθεώρηση αμέσως μετά την παραλαβή, συμπεριλαμβανομένης και της αποσυσκευασίας του εξοπλισμού και των υλικών και την εν συνεχεία απαιτούμενη προστασία τους, αν αυτό απαιτείται από τη Διευθύνουσα Υπηρεσία.

Αντίγραφα όλων των αποδείξεων παραλαβής και των σημειώσεων σχετικά με τον εξοπλισμό και τα εργαλεία που περιλαμβάνονται πρέπει να υποβάλλονται στη Διευθύνουσα Υπηρεσία για ενημέρωσή της.

Οι παραπάνω επιθεωρήσεις από τη Διευθύνουσα Υπηρεσία δεν απαλλάσσουν τον ανάδοχο από τις συμβατικές υποχρεώσεις του για τον έλεγχο της ποιότητας.

8.5. Τεκμηρίωση επιθεωρήσεων και δοκιμών

Οι ημερήσιες αναφορές για επιθεωρήσεις και δοκιμές, οι οποίες θα γίνονται είτε επιτόπου του έργου είτε αλλού, πρέπει να καταγράφονται σε κατάλληλα έγγραφα. Τα αποτελέσματα αυτών των δοκιμών θα επικυρώνονται από τη Διευθύνουσα Υπηρεσία. Σε όλα τα πιστοποιητικά δοκιμών και τις αναφορές επιθεώρησης πρέπει να σημειώνεται σαφώς σε ποιο τμήμα του έργου αναφέρονται.

Τα παραπάνω πιστοποιητικά πρέπει να υποβάλλονται στη Διευθύνουσα Υπηρεσία αμέσως μόλις είναι διαθέσιμα και πάντως όχι μετά την ημερομηνία παραλαβής των σχετικών υλικών/εξοπλισμού.

Σε περίπτωση ασυμφωνιών με τις απαιτήσεις των τεχνικών προδιαγραφών, η Διευθύνουσα Υπηρεσία εκδίδει «Εντολή Συμμόρφωσης» και ο ανάδοχος θα είναι υποχρεωμένος να εκτελέσει επανορθωτικές εργασίες.

Το ημερολόγιο του έργου αποτελεί σημαντικό εργαλείο αποτύπωσης, τεκμηρίωσης και ελέγχου των σχετικών διαδικασιών που αφορούν το Π.Π.Ε.. Η σχολαστική τήρησή του εξασφαλίζει τον έλεγχο της συμβατότητας του Π.Π.Ε. με το χρονοδιάγραμμα του έργου.

8.6. Στοιχεία του Προγράμματος Ποιότητας Έργου

Τα αναφερόμενα στις τεχνικές προδιαγραφές θεωρούνται τα ελάχιστα που πρέπει να λάβει υπόψη ο ανάδοχος κατά τη σύνταξη του Π.Π.Ε. του έργου, σύμφωνα με τα υλικά, τον εξοπλισμό και τις μεθόδους κατασκευής που θα επιλέξει.

Άρθρο 9: Σχέδιο Ασφάλειας και Υγείας – Φάκελος Ασφάλειας και Υγείας

9.1. Σχέδιο Ασφάλειας και Υγείας

Με την εγκατάστασή του ο Ανάδοχος υποχρεούται να ορίσει υπεύθυνο ασφαλείας που θα είναι αρμόδιος για την εκπόνηση και τήρηση του Σχεδίου Ασφάλειας και Υγείας (ΣΑΥ) στο εργοτάξιο, καθώς και για τη συμπλήρωσή του κατά την πορεία των εργασιών, ανάλογα με την τελική οργάνωση του εργοταξίου του, με βάση τις παραγράφους 3 και 9 του άρθρου 3 του ΠΔ 305/96 όπως ισχύει.

Ο συντονιστής ασφαλείας και υγείας θα αναφέρεται και στο οργανόγραμμα που ο ανάδοχος θα υποβάλλει για έγκριση στην Υπηρεσία, ως ορίζεται στο άρθρο 6 της παρούσης.

9.2. Φάκελος Ασφάλειας και Υγείας

Ο Ανάδοχος υποχρεούται να τηρεί τον προβλεπόμενο από τις διατάξεις του άρθρου 3 του ΠΔ 305/96 Φάκελο Ασφάλειας και Υγείας (ΦΑΥ) και να τον ενημερώνει σύμφωνα με την παρ. 7 του ίδιου άρθρου, όπως καθορίζεται στην απόφαση ΔΕΕΠΠ/85/14.05.01 του ΥΠΕΧΩΔΕ (ΦΕΚ 686Β/01.06.01).

Η Επιτροπή Παραλαβής του Έργου επιβάλλεται να διαπιστώνει ότι για το παραλαμβανόμενο προσωρινά ή οριστικά έργο, έχει καταρτιστεί ΦΑΥ και ότι αυτός είναι ενημερωμένος. Η παραπάνω διαπίστωση θα αναγράφεται ρητά στο σχετικό πρωτόκολλο παραλαβής και η Επιτροπή δε θα προβαίνει στην παραλαβή εάν δεν υφίσταται ΦΑΥ ή εάν δεν είναι αρκούντως ενημερωμένος.

Στο πρωτόκολλο οριστικής παραλαβής θα αναγράφεται ακόμη ότι ο ΦΑΥ εφαρμόστηκε και ενημερώθηκε μετά την προσωρινή παραλαβή ή ότι συμπληρώθηκε με τις εργασίες που εκτελέστηκαν σε εφαρμογή των παρατηρήσεων για την αποκατάσταση των τυχόν ελαττωμάτων.

9.3. Οι δαπάνες για τις υποχρεώσεις του Αναδόχου για τα ΣΑΥ και ΦΑΥ δεν πληρώνονται ιδιαίτερα, αλλά περιλαμβάνονται ανηγμένες στις τιμές μονάδας του Τιμολογίου του Έργου.

Άρθρο 10: Απαιτούμενα Μέτρα Ασφάλειας και Υγείας στο εργοτάξιο

10.1. Ο ανάδοχος έχει την υποχρέωση για την τήρηση των διατάξεων της εργατικής νομοθεσίας, των διατάξεων και κανονισμών για την πρόληψη ατυχημάτων στο προσωπικό του, ή στο προσωπικό του φορέα του έργου, ή σε οποιονδήποτε τρίτο, ώστε να εξαλείφονται ή να ελαχιστοποιούνται οι κίνδυνοι ατυχημάτων ή επαγγελματικών ασθενειών κατά την φάση κατασκευής του έργου: ΠΔ 305/96 (αρ. 7-9), Ν. 4412/16 (αρ. 138 παρ.7), Ν. 3850/10 (αρ. 42) **.

** Ο Ν.3850/10 Κύρωση του Κώδικα νόμων για την υγεία και την ασφάλεια των εργαζομένων άρ. δεύτερο, καταργεί διατάξεις που ρυθμίζονται από αυτόν όπως διατάξεις των: Ν. 1568/85, ΠΔ 294/88, ΠΔ 17/96, κλπ.

10.2. Στα πλαίσια της ευθύνης του, ο ανάδοχος υποχρεούται :

α. Να εκπονεί κάθε σχετική μελέτη (στατική ικριωμάτων, μελέτη προσωρινής σήμανσης έργων κλπ.) και να λαμβάνει όλα τα σχετικά μέτρα Ν. 4412/16 (αρθ. 138 παρ.7).

- β. Να λαμβάνει μέτρα προστασίας σύμφωνα με την ισχύουσα νομοθεσία στο Σχέδιο Ασφάλειας και Υγείας (ΣΑΥ), όπως αυτό ρυθμίζεται με τις αποφάσεις του (τ.) ΥΠΕΧΩΔΕ: ΔΙΠΑΔ/οικ. 177/2-3-01, ΔΕΕΠΠ/85/14-5-01 και ΔΙΠΑΔ/οικ889/27-11-02, στο χρονοδιάγραμμα των εργασιών, καθώς και τις ενδεχόμενες τροποποιήσεις ή άλλες αναγκαίες αναπροσαρμογές των μελετών κατά τη φάση της μελέτης και της κατασκευής του έργου: Ν. 4412/16 (αρ. 138 παρ. 7).
- γ. Να επιβλέπει ανελλιπώς την ορθή εφαρμογή των μέτρων ασφάλειας και υγείας των εργαζομένων, να τους ενημερώνει / εκπαιδεύει για την αναγκαιότητα της τήρησης των μέτρων αυτών κατά την εργασία, να ζητά τη γνώμη τους και να διευκολύνει τη συμμετοχή τους σε ζητήματα ασφάλειας και υγείας: ΠΔ 1073/81 (αρ. 111), ΠΔ 305/96 (αρ. 10,11), Ν.3850/10 (αρ. 42-49).

Για την σωστή εφαρμογή της παρ.γ στους αλλοδαπούς εργαζόμενους, είναι αυτονόητο ότι η γνώση από αυτούς της ελληνικής γλώσσας κρίνεται απαραίτητη ώστε να μπορούν να κατανοούν την αναγκαιότητα και τον τρόπο εφαρμογής των μέτρων ασφάλειας και υγείας (εκτός ειδικών περιπτώσεων όπου τμήμα ή όλο το έργο έχει αναλάβει να κατασκευάσει ξένη εξειδικευμένη εταιρεία).

10.3. Σύμφωνα με τα προαναφερόμενα της παρ. 2, ο ανάδοχος υποχρεούται να τηρεί τα ακόλουθα :

10.3.1 Εκ των προτέρων γνωστοποίηση – Σχέδιο Ασφάλειας Υγείας (ΣΑΥ) - Φάκελος Ασφάλειας Υγείας (ΦΑΥ) και συγκεκριμένα :

- α. Να διαβιβάσει στην αρμόδια επιθεώρηση εργασίας πριν από την έναρξη των εργασιών, την εκ των προτέρων γνωστοποίηση, προκειμένου για εργοτάξιο με προβλεπόμενη διάρκεια εργασιών που θα υπερβαίνει τις 30 εργάσιμες ημέρες και στο οποίο θα ασχολούνται ταυτόχρονα περισσότεροι από 20

- εργαζόμενοι ή ο προβλεπόμενος όγκος εργασίας θα υπερβαίνει τα 500 ημερομίσθια: ΠΔ 305/96 (αρ 3 παρ. 12 και 13). Η γνωστοποίηση καταρτίζεται σύμφωνα με το παράρτημα ΙΙΙ του άρθρου 12 του ΠΔ 305/96.
- β. Να ακολουθήσει τις υποδείξεις / προβλέψεις των ΣΑΥ-ΦΑΥ τα οποία αποτελούν τμήμα της τεχνικής μελέτης του έργου (οριστικής ή εφαρμογής) σύμφωνα με το Π.Δ. 305/96 (αρ.3 παρ.8) και την ΥΑ ΔΕΕΠΠ/οικ/85/2001 του (τ.) ΥΠΕΧΩΔΕ η οποία ενσωματώθηκε στο Ν. 4412/16 (αρ. 138 παρ. 7).
- γ. Να αναπτύξει, να προσαρμόσει και να συμπληρώσει τα ΣΑΥ-ΦΑΥ της μελέτης (τυχόν παραλήψεις που θα διαπιστώσει ο ίδιος ή που θα του ζητηθούν από την Υπηρεσία), σύμφωνα με την μεθοδολογία που θα εφαρμόσει στο έργο ανάλογα με την κατασκευαστική του δυσκολία, τις ιδιαιτερότητες του, κλπ (μέθοδος κατασκευής, ταυτόχρονη εκτέλεση φάσεων εργασιών, πολιτική ασφάλειας, οργάνωση, εξοπλισμός, κλπ).
- δ. Να αναπροσαρμόσει τα ΣΑΥ-ΦΑΥ ώστε να περιληφθούν σε αυτά εργασίες που θα προκύψουν λόγω τροποποίησης της εγκεκριμένης μελέτης και για τις οποίες θα απαιτηθούν τα προβλεπόμενα από την ισχύουσα νομοθεσία, μέτρα ασφάλειας και υγείας: ΠΔ 305/96 (αρ. 3 παρ. 9) και ΥΑ ΔΙΠΑΔ/οικ/889/2002 (παρ. 2.9) του (τ.) ΥΠΕΧΩΔΕ η οποία ενσωματώθηκε στο Ν. 4412/16 (αρ. 138 παρ. 7).
- ε. Να τηρήσει τα ΣΑΥ-ΦΑΥ στο εργοτάξιο, κατά την εκτέλεση του έργου: ΠΔ 305/96 (αρ. 3 παρ. 10) και ΥΑ ΔΙΠΑΔ/οικ/889/2002 (παρ.2.9Δ) του (τ.)ΥΠΕΧΩΔΕ και να τα έχει στη διάθεση των ελεγκτικών αρχών.
- στ. Συμπληρωματικές αναφορές στο Σχέδιο Ασφάλειας Υγείας (ΣΑΥ) και στο Φάκελο Ασφάλειας Υγείας (ΦΑΥ).
- Το ΣΑΥ αποσκοπεί στην πρόληψη και στον περιορισμό των κινδύνων για τους εργαζόμενους και για τα άλλα εμπλεκόμενα μέρη που παρευρίσκονται στο εργοτάξιο κατά τη διάρκεια κατασκευής του έργου.
- Αντίστοιχα ο ΦΑΥ αποσκοπεί στην πρόληψη και στον περιορισμό των κινδύνων για όσους μελλοντικά ασχοληθούν με τη συντήρηση ή την επισκευή του έργου.

1. Το περιεχόμενο του ΣΑΥ και του ΦΑΥ αναφέρεται στο ΠΔ 305/96 (αρ.3 παρ. 5-7) και στις ΥΑ: ΔΙΠΑΔ/οικ/177/2001 (αρ. 3) και ΔΙΠΑΔ/οικ/889/2002 (παρ. 2.9) του (τ.) ΥΠΕΧΩΔΕ οι οποίες ενσωματώθηκαν στο Ν. 4412/16 (αρ. 138).
2. Η υποχρέωση εκπόνησης ΣΑΥ προβλέπεται σύμφωνα με το ΠΔ 305/96 (αρ. 3 παρ.4), όταν :
 - α. Απαιτείται Συντονιστής στη φάση της μελέτης, δηλ. όταν θα απασχοληθούν περισσότερα του ενός συνεργεία στην κατασκευή.
 - β. Οι εργασίες που πρόκειται να εκτελεστούν ενέχουν ιδιαίτερους κινδύνους: Π.Δ.305/96 (αρθ. 12 παράρτημα ΙΙ).
 - γ. Απαιτείται εκ των προτέρων γνωστοποίηση στην αρμόδια επιθεώρηση εργασίας.
 - δ. Για την έναρξη των οικοδομικών εργασιών, επιβάλλεται με ευθύνη του κυρίου ή του έχοντος νόμιμο δικαίωμα: θεώρηση του σχεδίου και του φακέλου ασφάλειας και υγείας (ΣΑΥ,ΦΑΥ) του έργου από την αρμόδια Επιθεώρηση Εργασίας σύμφωνα με το άρθρο 7 παρ.1 εδάφιο α' του Ν 4030/2011 (ΦΕΚ 249/Α/25-11-2011) και την αρ. πρωτ. 10201/27-3-2012 εγκύκλιο του Ειδ. Γραμματέα του Σ.ΕΠ.Ε.
3. Ο ΦΑΥ καθιερώνεται ως απαραίτητο στοιχείο για την προσωρινή και την οριστική παραλαβή κάθε Δημόσιου Έργου: ΥΑ ΔΕΕΠΠ/οικ. 433/2000 του (τ.) ΥΠΕΧΩΔΕ, η οποία ενσωματώθηκε στο Ν. 4412/16 (αρ. 170 και 172).
4. Μετά την αποπεράτωση του έργου, ο ΦΑΥ φυλάσσεται με ευθύνη του Κυρίου του Έργου και το συνοδεύει καθ' όλη τη διάρκεια της ζωής του: ΠΔ 305/96 (αρ. 3 παρ. 11) και ΥΑ ΔΙΠΑΔ/οικ κ/889/2002 (παρ. 2.9Δ) του (τ.) ΥΠΕΧΩΔΕ.
5. Διευκρινίσεις σχετικά με την εκπόνηση του ΣΑΥ και την κατάρτιση του ΦΑΥ περιλαμβάνονται στην ΕΓΚΥΚΛΙΟ 6 με αρ. πρωτ. ΔΙΠΑΔ/οικ/215/31-3-2008 του (τ.) ΥΠΕΧΩΔΕ.

10.3.2 Ανάθεση καθηκόντων σε τεχνικό ασφαλείας, γιατρό εργασίας - τήρηση στοιχείων ασφάλειας και υγείας

Ο ανάδοχος υποχρεούται :

- α. Να αναθέσει καθήκοντα τεχνικού ασφαλείας αν στο έργο απασχολήσει λιγότερους από 50 εργαζόμενους σύμφωνα με το Ν. 3850/10 (αρ.8 παρ.1 και αρ. 12 παρ.4).
- β. Να αναθέσει καθήκοντα τεχνικού ασφαλείας και ιατρού εργασίας, αν απασχολήσει στο έργο 50 και άνω εργαζόμενους, σύμφωνα με το Ν.3850/10 (αρ.8 παρ.2 και αρ. 4 έως 25).
- γ. Τα παραπάνω καθήκοντα μπορεί να ανατεθούν σε εργαζόμενους στην επιχείρηση ή σε άτομα εκτός της επιχείρησης ή να συναφθεί σύμβαση με τις Εξωτερικές Υπηρεσίες Προστασίας και Πρόληψης ή να συνδυαστούν αυτές οι δυνατότητες.

Η ανάθεση καθηκόντων σε άτομα εντός της επιχείρησης γίνεται εγγράφως από τον ανάδοχο και αντίγραφο της κοινοποιείται στην τοπική Επιθεώρηση Εργασίας, συνοδεύεται δε απαραίτητα από αντίστοιχη δήλωση αποδοχής: Ν.3850/10 (αρ.9).

- δ. Στα πλαίσια των υποχρεώσεων του αναδόχου καθώς και των: τεχνικού ασφαλείας και ιατρού εργασίας, εντάσσεται και η υποχρεωτική τήρηση στο εργοτάξιο, των ακόλουθων στοιχείων :
 1. Γραπτή εκτίμηση προς τον ανάδοχο, από τους τεχνικό ασφαλείας και ιατρό εργασίας, των υφισταμένων κατά την εργασία κινδύνων για την ασφάλεια και την υγεία, συμπεριλαμβανομένων εκείνων που αφορούν ομάδες εργαζομένων που εκτίθενται σε ιδιαίτερους κινδύνους Ν.3850/10 (αρ.43 παρ. 1 α και παρ.3-8).
 2. Βιβλίο υποδείξεων τεχνικού ασφαλείας και γιατρού εργασίας στο οποίο θα αναγράφουν τις υποδείξεις τους ο Τεχνικός ασφαλείας και ο γιατρός εργασίας Ν.3850/10(αρ.14παρ.1 και αρ. 17 παρ. 1).

Ο ανάδοχος υποχρεούται να λαμβάνει ενυπόγραφα γνώση των υποδείξεων αυτών.

Το βιβλίο υποδείξεων τεχνικού ασφαλείας και γιατρού εργασίας σελιδομετρείται και θεωρείται από την αρμόδια επιθεώρηση εργασίας.

Αν ο ανάδοχος διαφωνεί με τις γραπτές υποδείξεις και συμβουλές του τεχνικού ή του ιατρού εργασίας (Ν 3850/10 αρ.20 παρ.4), οφείλει να αιτιολογεί τις απόψεις του και να τις κοινοποιεί και στην Επιτροπή Υγείας και Ασφάλειας (Ε.Υ.Α.Ε) ή στον εκπρόσωπο των εργαζομένων των οποίων η σύσταση και οι αρμοδιότητες προβλέπονται από τα άρθρα 4 και 5 του Ν.3850/10.

Σε περίπτωση διαφωνίας η διαφορά επιλύεται από τον επιθεωρητή εργασίας και μόνο.

3. Βιβλίο ατυχημάτων στο οποίο θα περιγράφεται η αιτία και η περιγραφή του ατυχήματος και να το θέτει στη διάθεση των αρμόδιων αρχών Ν.3850/10 (αρ.43 παρ.2β).

Τα μέτρα που λαμβάνονται για την αποτροπή επανάληψης παρόμοιων ατυχημάτων, καταχωρούνται στο βιβλίο υποδείξεων τεχνικού ασφαλείας. Ο ανάδοχος οφείλει να αναγγέλλει στις αρμόδιες επιθεωρήσεις εργασίας, στις πλησιέστερες αστυνομικές αρχές και στις αρμόδιες υπηρεσίες του ασφαλιστικού οργανισμού στον οποίο υπάγεται ο εργαζόμενος όλα τα εργατικά ατυχήματα εντός 24 ωρών και εφόσον πρόκειται περί σοβαρού τραυματισμού ή θανάτου, να τηρεί αμετάβλητα όλα τα στοιχεία που δύναται να χρησιμεύσουν για εξακρίβωση των αιτίων του ατυχήματος Ν.3850/10 (αρ.43 παρ.2α).

4. Κατάλογο των εργατικών ατυχημάτων που είχαν ως συνέπεια για τον εργαζόμενο ανικανότητα εργασίας μεγαλύτερη των τριών εργάσιμων ημερών Ν.3850/10(αρ.43παρ.2γ).
5. Ιατρικό φάκελο κάθε εργαζόμενου Ν 3850/10 (αρ. 18 παρ.9).

10.3.3 Ημερολόγιο Μέτρων Ασφάλειας (ΗΜΑ)

Ο ανάδοχος υποχρεούται να τηρεί στο εργοτάξιο Ημερολόγιο Μέτρων Ασφάλειας (ΗΜΑ), όταν απαιτείται εκ των προτέρων γνωστοποίηση στην αρμόδια επιθεώρηση εργασίας, πριν την έναρξη των εργασιών στο εργοτάξιο σύμφωνα με το ΠΔ 305/96 (αρ.3 παρ. 14) σε συνδυασμό με την ΥΑ 130646/1984 του (τ.) Υπουργείου Εργασίας.

Το ΗΜΑ θεωρείται, σύμφωνα με την παραπάνω ΥΑ, από τις κατά τόπους Δ/νσεις, Τμήματα ή Γραφεία Επιθεώρησης Εργασίας και συμπληρώνεται από τους επιβλέποντες μηχ/κούς του αναδόχου και της Δ/νουσας Υπηρεσίας, από τους υπόχρεους για την διενέργεια των τακτικών ελέγχων ή δοκιμών για ό,τι αφορά τα αποτελέσματα των ελέγχων ή δοκιμών, από το αρμόδιο όργανο ελέγχου όπως ο επιθεωρητής εργασίας, κλπ: ΠΔ 1073/81 (αρ.113), Ν. 1396/83 (αρ. 8) και την Εγκύκλιο 27 του (τ.) ΥΠΕΧΩΔΕ με αρ.πρωτ. ΔΕΕΠΠ/208 /12-9-2003.

10.3.4 Συσχετισμός Σχεδίου Ασφάλειας Υγείας (ΣΑΥ) και Ημερολογίου Μέτρων Ασφάλειας (ΗΜΑ)

Για την πιστή εφαρμογή του Σ ΑΥ κατά την εξέλιξη του έργου, πρέπει αυτό να συσχετίζεται με το Η Μ Α.

Στα πλαίσια του συσχετισμού αυτού, να σημειώνεται στο Η.Μ.Α. κάθε αναθεώρηση και εμπλουτισμός του ΣΑΥ και επίσης σε ειδική στήλη του, να γίνεται παραπομπή των αναγραφόμενων υποδείξεων / διαπιστώσεων στην αντίστοιχη σελίδα του ΣΑΥ.

Με τον τρόπο αυτό διευκολύνεται και επιτυγχάνεται ο στόχος της πρόληψης του ατυχήματος.

10.4. Απαιτούμενα μέτρα ασφάλειας και υγείας κατά την εκτέλεση όλων των εργασιών στο εργοτάξιο.

10.4.1 Προετοιμασία εργοταξίου - Μέτρα Ατομικής Προστασίας (ΜΑΠ)

Ο ανάδοχος υποχρεούται να τηρεί στο εργοτάξιο, κατά την εκτέλεση όλων των εργασιών, τα παρακάτω μέτρα ασφάλειας και υγείας :

- α. Την ευκρινή και εμφανή σήμανση και περίφραξη του περιβάλλοντα χώρου του εργοταξίου με ιδιαίτερη προσοχή στη σήμανση και περίφραξη των επικίνδυνων θέσεων: ΠΔ 105/95, ΠΔ 305//96 (αρ. 12 παραρτ. IV μέρος Α, παρ. 18.1).
- β. Τον εντοπισμό και τον έλεγχο προϋπαρχουσών της έναρξης λειτουργίας του εργοταξίου ηλεκτρικών εγκαταστάσεων και εκτροπή τυχόν υπάρχοντων εναέριων ηλεκτροφόρων αγωγών έξω από το εργοτάξιο, ώστε να παρέχεται προστασία στους εργαζόμενους από τον κίνδυνο ηλεκτροπληξίας: ΠΔ 1073/81 (αρ.75-79), ΠΔ 305/96 (αρ. 12 παραρτ. IV μέρος Β, τμήμα ΙΙ, παρ.2).
- γ. Τη σήμανση των εγκαταστάσεων με ειδικούς κινδύνους (αγωγοί ατμών θερμών, υγρών ή αερίων κλπ) και τα απαιτούμενα μέτρα προστασίας των εργαζομένων από τους κινδύνους των εγκαταστάσεων αυτών: ΠΔ 1073/81 (αρ.92 - 95), ΠΔ 305/96 (αρ. 12, παραρτ. IV μέρος Α, παρ.6).
- δ. Τη λήψη μέτρων αντιμετώπισης εκτάκτων καταστάσεων όπως: κατάρτιση σχεδίου διαφυγής - διάσωσης και εξόδων κινδύνου, πυρασφάλεια, εκκένωση χώρων από τους εργαζόμενους, πρόληψη - αντιμετώπιση πυρκαγιών & επικίνδυνων εκρήξεων ή αναθυμιάσεων, ύπαρξη πυροσβεστήρων, κλπ.: ΠΔ 1073/81 (αρ. 92-96), ΠΔ 305/96 (αρ. 12, παραρτ. IV μέρος Α, παρ.3, 4, 8-10), Ν.3850/10(αρ.30, 32,45).
- ε. Την εξασφάλιση παροχής πρώτων βοηθειών, χώρων υγιεινής και υγειονομικού εξοπλισμού (ύπαρξη χώρων πρώτων βοηθειών, φαρμακείου, αποχωρητηρίων, νιπτήρων, κλπ): ΠΔ 1073/81 (αρ. 109,110), Ν. 1430/84 (αρ. 17,18), ΠΔ 305/96 (αρ. 12 παραρτ. IV μέρος Α, παρ. 13, 14).

στ. Την εξασφάλιση της δωρεάν χορήγησης Μέσων Ατομικής Προστασίας (ΜΑΠ) στους εργαζόμενους όπως προστατευτικά κράνη, μπότες ασφαλείας, φωσφορίζοντα γιλέκα, ολόσωμες ζώνες ασφαλείας, γυαλιά, κλπ, εφόσον τους ενημερώσει εκ των προτέρων σχετικά με τους κινδύνους από τους οποίους τους προστατεύει ο εξοπλισμός αυτός και τους δώσει σαφείς οδηγίες για τη χρήση του: Π.Δ. 1073/81 (αρ. 102-108), Ν. 1430/84 (αρ. 16-18), ΚΥΑ Β.4373/1205/93 και οι τροποπ. αυτής ΚΥΑ 8881/94 και Υ.Α. οικ.Β.5261/190/97, Π.Δ. 396/94, Π.Δ. 305/96 (αρ.9,παρ.γ).

10.4.2 Εργοταξιακή σήμανση - σηματοδότηση, συστήματα ασφαλείας, φόρτωση - εκφόρτωση - εναπόθεση υλικών, θόρυβος, φυσικοί, χημικοί παράγοντες κλπ

Ο ανάδοχος υποχρεούται :

α. Να προβεί στην κατάλληλη σήμανση και σηματοδότηση, με σκοπό την ασφαλή διέλευση των πεζών και των οχημάτων από την περιοχή κατασκευής του έργου, σύμφωνα με :

- Την Υ.Α αριθ. ΔΜΕΟ/Ο/613/16-2-2011 του τ.ΥΠΥΜΕΔΙ: «Οδηγίες Σήμανσης Εκτελούμενων Έργων» (ΟΜΟΕ-ΣΕΕΟ, τεύχος 7)
- Τη ΚΥΑ αριθ.6952/14-2-2011 του τ.ΥΠΕΚΑ και τ.ΥΠΥΜΕΔΙ «Υποχρεώσεις και μέτρα για την ασφαλή διέλευση των πεζών κατά την εκτέλεση εργασιών σε κοινόχρηστους χώρους πόλεων και οικισμών που προορίζονται για την κυκλοφορία πεζών »

Τις διατάξεις του Κώδικα Οδικής Κυκλοφορίας: Ν.2696/99 (αρ. 9-11 και αρ.52) και την τροπ. αυτού: Ν.3542/07 (αρ. 7-9 και αρ.46).

β. Να τηρεί τις απαιτήσεις ασφάλειας που αφορούν σε εργασίες εναπόθεσης υλικών στις οδούς, κατάληψης τμήματος οδού και πεζοδρομίου: Ν. 2696/99 (αρ. 47 , 48) και η τροπ. αυτού: Ν. 3542/07 (αρ.43,44).

γ. Να συντηρεί και να ελέγχει τακτικά τη λειτουργία των συστημάτων ασφαλείας και να τηρεί τις απαιτήσεις ασφάλειας των ηλεκτρικών

εγκαταστάσεων, των φορητών ηλεκτρικών συσκευών, των κινητών προβολέων, των καλωδίων τροφοδοσίας, των εγκαταστάσεων φωτισμού εργοταξίου, κλπ: ΠΔ 1073/81 (αρ.75-84), ΠΔ 305/96 (αρ.8.δ και αρ.12,παραρτ.Ι\μέρος Α, παρ.2), Ν.3850/10 (αρ. 31,35).

- δ. Να προβεί στα απαραίτητα μέτρα ασφάλειας που αφορούν σε εργασίες φόρτωσης, εκφόρτωσης, αποθήκευσης, στοίβασης, ρίψης και μεταφοράς υλικών και άλλων στοιχείων: ΠΔ 216/78, ΠΔ 1073/81 (αρ.85-91), ΚΥΑ 8243/1113/91 (αρ.8), ΠΔ 305/96 [αρ. 8 (γ, ε, στ, ζ) και αρ. 12 παραρτ. ΙV μέρος Α παρ. 11 και. μέρος Β τμήμα ΙΙ παρ.4], Ν.2696/99 (αρ.32) και η τροπ. αυτού: Ν. 3542/07 (αρ.30).
- ε. Να τηρεί μέτρα προστασίας των εργαζομένων που αφορούν: α) κραδασμούς: ΠΔ 176/05, β) θόρυβο: ΠΔ 85/91, ΠΔ 149/06, γ) προφυλάξεις της οσφυϊκής χώρας και της ράχης από χειρωνακτική διακίνηση φορτίων: ΠΔ 397/94, δ) προστασία από φυσικούς, χημικούς και βιολογικούς παράγοντες: Ν.3850/10 (άρ. 36-41), ΠΔ 82/10.

10.4.3 Μηχανήματα έργων / Εξοπλισμοί εργασίας - αποδεικτικά στοιχεία αυτών.

Οι εξοπλισμοί εργασίας χαρακτηρίζονται και κατατάσσονται ως μηχανήματα έργων ΠΔ 304/00 (αρ. 2).

- α. Ο ανάδοχος οφείλει να ελέγχει τη σωστή λειτουργία και τον χειρισμό των μηχανημάτων (χωματουργικών και διακίνησης υλικών), των ανυψωτικών μηχανημάτων, των οχημάτων, των εγκαταστάσεων, των μηχανών και του λοιπού εξοπλισμού εργασίας (ζώνες ασφαλείας με μηχανισμό ανόδου και καθόδου, κυλιόμενα ικριώματα, φορητές κλίμακες, κλπ): ΠΔ 1073/81 (αρ. 17, 45-74), Ν 1430/84 (αρ. 11-15), ΠΔ 31/90, ΠΔ 499/91, ΠΔ 395/94 και οι τροπ. αυτού: ΠΔ 89/99, ΠΔ 304/00 και ΠΔ 155/04, ΠΔ 105/95 (παραρτ. ΙΧ), ΠΔ 305/96 (αρ. 12 παραρτ. ΙV μέρος Β τμήμα ΙΙ παρ.7 - 9), ΚΥΑ 15085/593/03, ΚΥΑ αρ.Δ13ε/4800/03, ΠΔ 57/10, Ν.3850/10 (αρ. 34, 35).

- β. Τα μηχανήματα έργων σύμφωνα με το ΠΔ 305/96 (αρ. 12 παραρτ. IV, μέρος Β', τμήμα II, παρ.7.4 και 8.5) και το ΠΔ 304/00 (αρ.2), πρέπει να συνοδεύονται από τα εξής στοιχεία:
1. Πινακίδες αριθμού κυκλοφορίας
 2. Άδεια κυκλοφορίας
 3. Αποδεικτικά στοιχεία ασφάλισης.
 4. Αποδεικτικά πληρωμής τελών κυκλοφορίας (χρήσης)
 5. Άδειες χειριστών μηχανημάτων σύμφωνα με το ΠΔ 305/96 (αρ. 12, παραρτ. IV, μέρος Β', τμήμα II, παρ. 8.1.γ και 8.2) και το ΠΔ 89/99 (παραρτ. II, παρ.2.1). Σημειώνεται ότι η άδεια χειριστού μηχανήματος συνοδεύει τον χειριστή.
 6. Βεβαίωση ασφαλούς λειτουργίας του εξοπλισμού εργασίας (ορθή συναρμολόγηση - εγκατάσταση, καλή λειτουργία) και αρχείο συντήρησης αυτού στο οποίο θα καταχωρούνται τα αποτελέσματα των ελέγχων σύμφωνα με το ΠΔ 89/99 (αρ. 4α παρ. 3 και 6).
 7. Πιστοποιητικό επανελέγχου ανυψωτικού μηχανήματος, οδηγίες χρήσης, συντήρησης και αντίστοιχο βιβλίο συντήρησης και ελέγχων αυτού σύμφωνα με την ΚΥΑ 15085/593/03 (αρ. 3 και αρ. 4. παρ. 7).

10.5. Νομοθετήματα που περιέχουν πρόσθετα απαιτούμενα μέτρα ασφάλειας και υγείας στο εργοτάξιο, τα οποία τηρούνται κατά περίπτωση, ανάλογα με το είδος των εργασιών του εκτελούμενου έργου.

Ο ανάδοχος υποχρεούται να τηρεί στο εργοτάξιο, πέρα από τα προαναφερόμενα, πρόσθετα απαιτούμενα μέτρα ασφάλειας και υγείας, κατά περίπτωση, ανάλογα με το είδος των εργασιών του εκτελούμενου έργου.

Τα εν λόγω απαιτούμενα μέτρα αναφέρονται στα παρακάτω νομοθετήματα:

10.5.1 Κατεδαφίσεις:

Ν 495/76, ΠΔ 413/77, ΠΔ 1073/81 (αρ. 18-33, 104), ΚΥΑ 8243/1113/91 (αρ.7), ΥΑ 31245/93, Ν. 2168/93, ΠΔ 396/94 (αρ.9 παρ.4 παραρτ. III), Υ.Α. 3009/2/21-γ/94, Υ.Α. 2254/230/Φ.6.9/94 και οι τροπ. αυτής: ΥΑ Φ.6.9/13370/1560/95 και

ΥΑ Φ6.9/25068/1183/96, ΠΔ 305/96 (αρ. 12, παραρτ. IV μέρος Β τμήμα ΙΙ, παρ.11), ΚΥΑ 3329/89 και η τροπ. αυτής: Υ.Α. Φ.28/18787/1032/00, ΠΔ 455/95 και η τροπ. αυτού ΠΔ 2/06, ΠΔ 212/06, ΥΑ 21017/84/09.

10.5.2 Εκσκαφές (θεμελίων, τάφρων, φρεάτων, κλπ), Αντιστηρίξεις :

Ν. 495/76, ΠΔ 413/77, ΠΔ 1073/81 (αρ.2-17, 40-42), ΥΑ αρ. 3046/304/89 (αρ. 8 - ασφάλεια και αντοχή κτιρίων, παρ. 4), ΚΥΑ 3329/89 και η τροπ. αυτής: ΥΑ Φ.28/18787/1032/00, Ν. 2168/93, ΠΔ 396/94 (αρ. 9 παρ. 4 παραρτ. ΙΙΙ), ΥΑ 3009/2/21-γ/94, ΥΑ 2254/230/Φ.6.9/94 και οι τροπ. αυτής ΥΑ Φ.6.9/13370/1560/95 και ΥΑ Φ6.9/25068/1183/96, ΠΔ 455/95 και η τροπ. αυτού: ΠΔ 2/06, ΠΔ 305/96 (αρ. 12, παραρτ. IV μέρος Β τμήμα ΙΙ παρ. 10).

10.5.3 Ίκριώματα και κλίμακες, Οδοί κυκλοφορίας - ζώνες κινδύνου, Εργασίες σε ύψος, Εργασίες σε στέγες.

ΠΔ 778/80, ΠΔ 1073/81 (αρ. 34-44), Ν. 1430/84 (αρ. 7-10), ΚΥΑ 16440/Φ. 10.4/445/93, ΠΔ 396/94 (αρ. 9 παρ. 4 παραρτ. ΙΙΙ), ΠΔ 155/04, ΠΔ 305/96 (αρ. 12, παραρτ. IV μέρος Α παρ.1, 10 και μέρος Β τμήμα **ΙΙ** παρ. 4-6, 14).

10.5.4 Εργασίες συγκόλλησης, οξυγονοκοπής & λοιπές θερμές εργασίες

ΠΔ 95/78, ΠΔ 1073/81 (αρ. 96, 99, 104, 105), ΠΔ 70/90 (αρ. 15), ΠΔ 396/94 (αρ. 9 παρ. 4 παραρτ. ΙΙΙ), Πυροσβεστική Διάταξη 7 Απόφ. 7568 Φ.700.1/96, ΚΥΑ αρ. οικ. 16289/330/99.

10.5.5 Κατασκευή δομικών έργων (κτίρια, γέφυρες, τοίχοι αντιστήριξης, δεξαμενές, κλπ.)

ΠΔ 778/80, ΠΔ 1073/81 (αρ. 26- 33, αρ. 98), ΥΑ 3046/304/89, ΠΔ 396/94 (αρ. 9 παρ. 4 παραρτ. ΙΙΙ), ΠΔ 305/96 (αρ. 12 παραρτ. IV μέρος Β τμήμα ΙΙ παρ. 12).

10.5.6 Προετοιμασία και διάνοιξη σήραγγων και λοιπών υπογείων έργων.

(Σήραγγες κυκλοφορίας οχημάτων, αρδευτικές σήραγγες, υπόγειοι σταθμοί παραγωγής ενέργειας και εργασίες που εκτελούνται στα υπόγεια στεγασμένα τμήματα των οικοδομικών ή άλλης φύσης έργων και σε στάθμη χαμηλότερη των 6.00 μ. κάτω από την επιφάνεια της γης.)

N.495/76, ΠΔ 413/77, ΠΔ 225/89, ΚΥΑ 3329/89 και η τροπ. αυτής: ΥΑ Φ.28/18787/1032/00, Ν. 2168/93, ΠΔ 396/94 (αρ. 9 παρ. 4 παραρτ. ΙΙΙ), ΥΑ 2254/230/Φ.6.9/94 και οι τροπ. αυτής: ΥΑ Φ.6.9/13370/1560/95 και ΥΑ Φ6.9/25068/1183/96, ΥΑ 3009/2/21-γ/94, ΠΔ 455/95 και η τροπ. αυτού: ΠΔ 2/06, ΠΔ 305/96 (αρ. 12 παραρτ. ΙV μέρος Β τμήμα **ΙΙ** παρ.10).

10.5.7 Καταδυτικές εργασίες σε λιμενικά έργα

(Υποθαλάσσιες εκσκαφές, διαμόρφωση πυθμένα θαλάσσης, κατασκευή προβλήτας κλπ με χρήση πλωτών ναυπηγημάτων και καταδυτικού συνεργείου) ΠΔ 1073/81 (αρ. 100), Ν 1430/84 (αρ. 17), ΠΔ 396/94 (αρ. 9 παρ. 4 παραρτ. ΙΙΙ), ΥΑ 3131.1/20/95/95, ΠΔ 305/96 (αρ. 12, παραρτ. ΙV μέρος Β τμήμα ΙΙ παρ.8.3 και παρ. 13).

10.6. Ακολουθεί κατάλογος με τα νομοθετήματα και τις κανονιστικές διατάξεις που περιλαμβάνουν τα απαιτούμενα μέτρα ασφάλειας και υγείας στο εργοτάξιο.

ΚΑΤΑΛΟΓΟΣ ΝΟΜΟΘΕΤΗΜΑΤΩΝ ΚΑΙ ΚΑΝΟΝΙΣΤΙΚΩΝ ΔΙΑΤΑΞΕΩΝ:

«ΑΠΑΙΤΟΥΜΕΝΑ ΜΕΤΡΑ ΑΣΦΑΛΕΙΑΣ ΚΑΙ ΥΓΕΙΑΣ ΣΤΟ ΕΡΓΟΤΑΞΙΟ»

A. ΝΟΜΟΙ

N.495/76 (ΦΕΚ 377/Α/76), Ν.1396/83 (ΦΕΚ 126/Α/83), Ν.1430/84 (ΦΕΚ 49/Α/84), Ν.2168/93 (ΦΕΚ 147/Α/93), Ν.2696/99 (ΦΕΚ 57/Α/99), Ν.3542/07 (ΦΕΚ 50/Α/07), Ν.3850/10 (ΦΕΚ 84/Α/10), Ν.4030/12 (ΦΕΚ 249/Α/12), Ν.4412/16 (ΦΕΚ 147/Α/16).

B. ΠΡΟΕΔΡΙΚΑ ΔΙΑΤΑΓΜΑΤΑ

Π.Δ.413/77 (ΦΕΚ 128/Α/77), Π.Δ. 95/78 (ΦΕΚ 20/Α/78), Π.Δ.216/78 (ΦΕΚ 47/Α/78), Π.Δ.778/80 (ΦΕΚ 193/Α/80), Π.Δ.1073/81 (ΦΕΚ 260/Α/81), Π.Δ.225/89 (ΦΕΚ 106/Α/89), Π.Δ.31/90 (ΦΕΚ 31/Α/90), Π.Δ.70/90 (ΦΕΚ 31/Α/90), Π.Δ.85/91 (ΦΕΚ 38/Α/91), Π.Δ.499/91 (ΦΕΚ 180/Α/91), Π.Δ.395/94 (ΦΕΚ 220/Α/94), Π.Δ.396/94 (ΦΕΚ 220/Α/94), Π.Δ.397/94 (ΦΕΚ 221/Α/94), Π.Δ.105/95 (ΦΕΚ 67/Α/95), Π.Δ.455/95 (ΦΕΚ 268/Α/95), Π.Δ.305/96 (ΦΕΚ 212/Α/96), Π.Δ.89/99 (ΦΕΚ 94/Α/99), Π.Δ.304/00 (ΦΕΚ 241/Α/00), Π.Δ.155/04 (ΦΕΚ 121/Α/04), Π.Δ.176/05 (ΦΕΚ 227/Α/05), Π.Δ.149/06 (ΦΕΚ 159/Α/06), Π.Δ.2/06 (ΦΕΚ 268/Α/06), Π.Δ.212/06 (ΦΕΚ 212/Α/06), Π.Δ.82/10 (ΦΕΚ 145/Α/10), Π.Δ.57/10 (ΦΕΚ 97/Α/10).

Γ. ΥΠΟΥΡΓΙΚΕΣ ΑΠΟΦΑΣΕΙΣ

ΥΑ 130646/84 (ΦΕΚ 154/Β/84), ΚΥΑ 3329/89 (ΦΕΚ 132/Β/89), ΚΥΑ 8243/1113/91 (ΦΕΚ 138/Β/91), ΚΥΑ αρ.οικ.Β.4373/1205/93 (ΦΕΚ 187/Β/93), ΚΥΑ 16440/Φ.10.4/445/93 (ΦΕΚ 765/Β/93), ΚΥΑ αρ. 8881/94 (ΦΕΚ 450/Β/94), ΥΑ αρ.οικ. 31245/93 (ΦΕΚ 451/Β/93), ΥΑ 3009/2/21-γ/94 (ΦΕΚ 301/Β/94), ΥΑ 2254/230/Φ.6.9/94 (ΦΕΚ 73/Β/94), ΥΑ 3131.1/20/95/95 (ΦΕΚ 978/Β/95), ΥΑ Φ.6.9/13370/1560/95 (ΦΕΚ 677/Β/95), ΥΑ Φ6.9/25068/1183/96 (ΦΕΚ 1035/Β/96), Υ.Α αρ.οικ.Β.5261/190/97 (ΦΕΚ 113/Β/97), ΚΥΑ αρ.οικ.16289/330/99 (ΦΕΚ 987/Β/99), ΚΥΑ αρ.οικ.15085/593/03 (ΦΕΚ 1186/Β/03), ΚΥΑ αρ. Δ13ε/4800/03 (ΦΕΚ 708/Β/03), ΚΥΑ αρ.6952/11 (ΦΕΚ 420/Β/11), ΥΑ 3046/304/89 (ΦΕΚ 59/Δ/89), ΥΑ Φ.28/18787/1032/00 (ΦΕΚ 1035/Β/00), ΥΑ αρ. οικ. 433/2000 (ΦΕΚ 1176/Β/00), ΥΑ ΔΕΕΠΠ/οικ/85/01 (ΦΕΚ 686/Β/01), ΥΑ ΔΙΠΑΔ/οικ/177/01 (ΦΕΚ 266/Β/01), ΥΑ ΔΙΠΑΔ/οικ/889/02 (ΦΕΚ 16/Β/03), ΥΑ ΔΜΕΟ/Ο/613/11 (ΦΕΚ 905/Β/11), ΥΑ 21017/84/09 (ΦΕΚ 1287/Β/09), Πυροσβεστική διάταξη 7, Απόφ. 7568.Φ.700.1/96 (ΦΕΚ 155/Β/96)

Δ. ΕΓΚΥΚΛΙΟΙ

ΕΓΚΥΚΛΙΟΣ 27/03 (ΑΡ.ΠΡΩΤ.ΔΕΕΠ Π/208/12-9-03), ΕΓΚΥΚΛΙΟΣ 6/08 (ΑΡ.ΠΡΩΤ.ΔΙΠΑΔ/οικ/215/31-3-08), ΕΓΚΥΚΛΙΟΣ Σ.ΕΠ.Ε (ΑΡ.ΠΡ. 10201/12).

Άρθρο 11: Μηχανικός εξοπλισμός – Ειδικευμένο προσωπικό

11.1 Εξοπλισμός και προσωπικό του αναδόχου

Ο ανάδοχος υποχρεούται να διαθέσει όλο τον απαιτούμενο μηχανικό, μηχανολογικό και ηλεκτρολογικό εξοπλισμό καθώς και το ειδικευμένο προσωπικό το οποίο απαιτείται για την άρτια, έντεχνη και εμπρόθεσμη κατασκευή όλου του έργου, το οποίο πρέπει να είναι άρτιο ως προς την κατασκευή και λειτουργία του.

Ο ανάδοχος υποχρεούται να υποβάλει με το χρονοδιάγραμμα κατασκευής του έργου και πίνακα με τεχνικά και λοιπά στοιχεία του εξοπλισμού - προσωπικού του που θα διαθέσει για την εκτέλεση του έργου. Στην κρίση της Διευθύνουσας Υπηρεσίας είναι η αποδοχή ή όχι της επάρκειας του εξοπλισμού, των μέσων και του προσωπικού του αναδόχου, χωρίς αυτό να απαλλάσσει τον ανάδοχο από την ευθύνη για την εμπρόθεσμη και έντεχνη περάτωση του έργου.

Επισημαίνεται ότι, ανεξάρτητα από οποιαδήποτε σχετική έγκριση ή σύμφωνη γνώμη της Διευθύνουσας Υπηρεσίας, ο ανάδοχος παραμένει εξ ολοκλήρου υπεύθυνος για την καταλληλότητα του μηχανικού και ηλεκτρομηχανολογικού εξοπλισμού που θα χρησιμοποιήσει, καθώς και για το σύμφωνο του εξοπλισμού αυτού με τις σχετικές διατάξεις των τεχνικών προδιαγραφών. Στην περίπτωση που ο εξοπλισμός του αναδόχου (ή μέρος του εξοπλισμού του) αποδειχτεί κατά την διάρκεια των εργασιών ακατάλληλος για οποιοδήποτε λόγο, συμπεριλαμβανομένων και των λόγων που αναφέρονται στην φύση του υπεδάφους και στην μορφολογία της περιοχής, ο ανάδοχος δε δικαιούται καμιάς επιπλέον αποζημίωσης ούτε παράταση της προθεσμίας.

Άρθρο 12: Υπέρβαση προθεσμιών – Ποινικές ρήτρες – Υποκατάσταση αναδόχου

1. Για κάθε ημέρα υπέρβασης της συνολικής προθεσμίας, όπως αυτή ορίζεται στην παράγραφο 1 του άρθρου 5 της παρούσας, από υπαιτιότητα του αναδόχου,

επιβάλλονται ποινικές ρήτρες, σύμφωνα με το άρθρο 148 του Ν. 4412/16 και για χρονικά διαστήματα που καθορίζονται σ' αυτόν.

2. Οι ποινικές ρήτρες που επιβάλλονται για την υπέρβαση οποιασδήποτε αποκλειστικής ή ενδεικτικής τμηματικής προθεσμίας, είναι ανεξάρτητες από τις ποινικές ρήτρες που επιβάλλονται για την υπέρβαση της συνολικής προθεσμίας.
3. Η υποκατάσταση τρίτων στην κατασκευή μέρους ή όλου του έργου (εκχώρηση του έργου) απαγορεύεται χωρίς έγκριση του φορέα κατασκευής του έργου. Αν διαπιστωθεί καθ' οποιονδήποτε τρόπο ότι έχει γίνει άμεση ή έμμεση υποκατάσταση του αναδόχου από άλλη εργοληπτική επιχείρηση, ο κύριος του έργου ή ο φορέας κατασκευής κηρύσσει έκπτωτο τον ανάδοχο, μετά από γνώμη του αρμοδίου τεχνικού συμβουλίου.

Άρθρο 13: Αρτιότητα κατασκευής

1. Εφόσον κατά τη διάρκεια κατασκευής του έργου επισημανθούν αναγκαίες αλλαγές στην εγκεκριμένη οριστική μελέτη (που αφορούν παραδοχές, υπολογισμούς, φορτίσεις, απαιτήσεις ποιότητας και εξοπλισμού, ελλειπίες εφαρμογές κανονισμών, κανόνων επιστήμης, τεχνικής, αριθμητικά λάθη, ασυμφωνία σχεδίων κ.λ.π.), που μειώνουν τον συντελεστή ασφαλείας του έργου ή που οδηγούν προς αστοχία τότε ο ανάδοχος:
 - α) Υποχρεούται να συμπληρώσει, διορθώσει, τροποποιήσει την μελέτη σύμφωνα με τις υποδείξεις της Διευθύνουσας Υπηρεσίας και σύμφωνα με το άρθρο 4 της παρούσας.
 - β) Υποχρεούται να προχωρήσει στην κατασκευή του έργου, σύμφωνα με την συμπληρωμένη, διορθωμένη, τροποποιημένη και εγκεκριμένη από την Δ/νουσα Υπηρεσία μελέτη, χωρίς καμιά επιβάρυνση στην τιμή του προϋπολογισμού προσφοράς που υπέβαλλε κατά τον διαγωνισμό.
2. Ο καθορισμός οποιωνδήποτε στοιχείων και οδηγιών σε σχέση με την εκτέλεση των εργασιών, στις εφαρμοζόμενες τεχνικές προδιαγραφές, στη γενική συγγραφή

υποχρεώσεων, στις κατασκευαστικές λεπτομέρειες και στον τρόπο εκτέλεσης των κατασκευών, δεν απαλλάσσει τον ανάδοχο από την υποχρέωση του να λάβει κάθε μέτρο για την άρτια εκτέλεση και εμφάνιση των διαφόρων κατασκευών που συνοδεύουν τα επί μέρους τμήματα του όλου έργου.

3. Σε εφαρμογή των παραπάνω όρων διευκρινίζεται ότι έστω και αν δεν ορίζεται κάτι στα σχέδια ή στα άλλα στοιχεία της εργολαβίας, ή και αν δεν έχουν δοθεί σχετικές οδηγίες της Διευθύνουσας Υπηρεσίας, κάθε απλό ή σύνθετο τμήμα του έργου θα πρέπει να είναι άρτιο, τόσο ως προς την κατασκευή και εμφάνισή του, όσο και ως προς τη δυνατότητα άμεσης σύνδεσής του με τα υπόλοιπα τμήματα του έργου.

Άρθρο 14: Γνώση των συνθηκών κατασκευής του έργου

Η συνολική προθεσμία ολοκλήρωσης του έργου, σύμφωνα με τα οριζόμενα στο άρθρο 5 της ΕΣΥ, καθορίστηκε σε τρεις (3) μήνες, ώστε να συμπέσει με την περίοδο διακοπής των μαθημάτων λόγω των καλοκαιρινών διακοπών. Σε κάθε περίπτωση, ο ανάδοχος θα πρέπει να συντονίσει την εκτέλεση των εργασιών με το χρόνο λειτουργίας του σχολείου, εκτελώντας τις εργασίες σε μη εργάσιμες ώρες ή και ημέρες του σχολείου.

Συμπληρωματικά προς τα αναφερόμενα στο άρθρο 5 της ΓΣΥ, επισημαίνεται ότι οι διαγωνιζόμενοι θα πρέπει να προβούν με δική τους ευθύνη και δαπάνη στην περαιτέρω επεξεργασία των υπάρχοντων στοιχείων και να εκτελέσουν οποιοσδήποτε συμπληρωματικές εργασίες και έρευνες (π.χ. γεωτεχνικές εργασίες κ.λ.π), που θα κρίνουν ότι είναι απαραίτητες για την σύνταξη της Οικονομικής Προσφοράς τους και συνεπώς διευκρινίζεται ότι καμία απαίτηση αποζημίωσης του αναδόχου δεν είναι δυνατό να αναγνωρισθεί για πρόσθετες εργασίες ή μεταβολή ποσοτήτων που τυχόν θα προκύψουν από την μη πλήρη γνώση των χαρακτηριστικών συστάσεως, της γεωλογίας και των εδαφοτεχνικών παραμέτρων του εδάφους.

Άρθρο 15: Γενικά έξοδα, όφελος κλπ. αναδόχου – Εργολαβικά ποσοστά – Επιβαρύνσεις

1. Στην παρούσα εργολαβία ισχύουν τα παρακάτω εργολαβικά ποσοστά:
 - i. Δέκα οκτώ τοις εκατό (18%) για γενικά έξοδα και όφελος της εργοληπτικής επιχείρησης επί της αξίας των εργασιών της υπολογιζόμενης βάσει των τιμών μονάδος που προκύπτουν από την προσφορά του αναδόχου καθώς και τις τυχόν νέες τιμές μονάδος.
 - ii. Δέκα οκτώ τοις εκατό (18%) επί της πραγματικής δαπάνης για υλικά και ημερομίσθια εργατοτεχνιτών του αναδόχου κλπ., υποκείμενο στην έκπτωση της δημοπρασίας, σύμφωνα με το άρθρο 126 του Ν. 4412/16.
2. Οι δαπάνες της παραγράφου 1ii αποδίδονται στον ανάδοχο και με εργολαβικό ποσοστό μειωμένο κατά την έκπτωση του διαγωνισμού (άρθρο 154 του Ν. 4412/16).
3. Οι δια των εκδιδόμενων λογαριασμών πληρωμές για εργασίες, σύμφωνα με το άρθρο 18 της παρούσας, υπόκεινται στις κάτωθι επιβαρύνσεις, σύμφωνα με τις διατάξεις που θα ισχύουν στο χρονικό διάστημα από την ημερομηνία δημοπράτησης μέχρι την ημερομηνία πέρατος του έργου, (πλην του Φ.Π.Α. που βαρύνει τον κύριο του έργου) (για έργα που χρηματοδοτούνται από ίδιους πόρους ή/και το Πρόγραμμα Δημοσίων Επενδύσεων).
 - α) Φόρος δημοσίου (πληρωμή κατά νόμο)
 - β) Κρατήσεις υπέρ των διαφόρων ταμείων όπως προβλέπεται από τις κείμενες διατάξεις.
 - γ) ΤΣΜΕΔΕ (πληρωμή κατά τον νόμο)
4. Στα γενικά έξοδα του αναδόχου και στο όφελος αυτού, πέραν των όσων αναφέρονται σε άλλα σημεία των συμβατικών τευχών, περιλαμβάνονται και οι παρακάτω ειδικές δαπάνες που είναι απαραίτητες ή μπορούν να ζητηθούν από τον εργοδότη:
 - α) Οι τοπογραφικές εργασίες που απαιτούνται για την εκτέλεση των εργασιών προς εφαρμογή της μελέτης και τυχόν τροποποιήσεις αυτής.

- β) Οι εργαστηριακοί έλεγχοι που θα γίνονται σε όλη τη διάρκεια του έργου για διαπίστωση της καταλληλότητας των χρησιμοποιούμενων υλικών και της ποιότητας εργασιών σύμφωνα με τις Τεχνικές Προδιαγραφές.
- γ) Οι χαράξεις και σημάνσεις στο έργο κατά την εκτέλεσή του.
- δ) Η δαπάνη ασφαλιστρών, όπως περιγράφονται στην παρούσα.

Άρθρο 16: Υλικά και μέσα για την κατασκευή του έργου

Όλα τα υλικά και μέσα για την εκτέλεση του έργου θα διατεθούν από τον ανάδοχο.

Τα παραπάνω υλικά και μέσα θα είναι κατάλληλα για την κατασκευή του έργου και θα συμφωνούν με τις Τεχνικές Προδιαγραφές, εφόσον τα περιλαμβάνουν, καθώς και τα λοιπά συμβατικά τεύχη.

Πριν την προμήθεια και ενσωμάτωση στο έργο, ο ανάδοχος υποχρεούται να προσκομίσει δείγματα των κύριων υλικών που θα χρησιμοποιήσει μαζί με έγγραφα πιστοποιητικά κατασκευαστή, προδιαγραφές κατασκευής και λοιπά διαθέσιμα στοιχεία, βάσει των απαιτήσεων, προς έγκριση από την Υπηρεσία. Η Υπηρεσία διατηρεί το δικαίωμα να παίρνει δείγματα των υλικών στο εργοτάξιο και σε περίπτωση αμφιβολίας ως προς την ποιότητα, σε σχέση με τα δείγματα, να τα στέλνει για ποιοτικό έλεγχο, με δαπάνες του αναδόχου. Τα υλικά που δε θα ανταποκρίνονται στις απαιτήσεις δε θα παραλαμβάνονται από την Υπηρεσία ούτε υπό όρους, πχ περικοπών ή επιβολής προστίμου, και θα απομακρύνονται από τον ανάδοχο ως ακατάλληλα με εντολή της Επίβλεψης.

Άρθρο 17: Διευκολύνσεις του αναδόχου

Η Διευθύνουσα Υπηρεσία ύστερα από έγγραφη αίτηση του αναδόχου θα προσφέρει κάθε δυνατή συνδρομή προς τις αρμόδιες αρχές για την άρση κάθε ενδεχόμενου εμποδίου από μέρους τρίτων.

Άρθρο 18: Επιμετρήσεις

1. Οι επιμετρήσεις συντάσσονται με μέριμνα και δαπάνη του αναδόχου και υπόκεινται στον έλεγχο της Διευθύνουσας Υπηρεσίας. Τα επιμετρητικά στοιχεία λαμβάνονται από κοινού από τον επιβλέποντα και τον εκπρόσωπο του αναδόχου.
2. Ο χρόνος και ο τρόπος σύνταξης των επιμετρήσεων, τα στοιχεία που περιλαμβάνουν, τα σχέδια που τις συνοδεύουν, ο τρόπος υποβολής, ο έλεγχος και η έγκρισή τους ορίζονται σύμφωνα με το άρθρο 151 του Ν. 4412/16, όπως σήμερα ισχύει.
3. Η τελική επιμέτρηση υποβάλλεται υποχρεωτικά από τον ανάδοχο στην Διευθύνουσα Υπηρεσία, το αργότερο μέσα σε δύο (2) μήνες μετά τη βεβαιωμένη περάτωση του έργου. Τελική επιμέτρηση είναι η επιβεβαίωση κατασκευής των επιμέρους εργασιών ποιοτικά και ποσοτικά όπως προβλέπονται στην σύμβαση. Μαζί με την τελική επιμέτρηση ο ανάδοχος μπορεί να υποβάλλει και κάθε άλλο αίτημά του που να σχετίζεται με την εκτέλεση της σύμβασης, για το οποίο δεν έχει χάσει το σχετικό δικαίωμα από κάποια άλλη αιτία.

Άρθρο 19: Λογαριασμοί – Πιστοποιήσεις εργασιών

1. Οι πιστοποιήσεις για την πληρωμή των εργασιών που εκτελέστηκαν θα συντάσσονται κατά χρονικά διαστήματα όχι μικρότερα του ενός (1) μηνός. Για το σκοπό αυτό ο ανάδοχος μπορεί να συντάσσει και να υποβάλει κάθε μήνα στον Επιβλέποντα τα σχετικά που ορίζει το άρθρο 152 του Ν. 4412/16 για να ελέγξει και να εκδώσει εντολή πληρωμής. Κατ' εξαίρεση και σε ειδικές μόνο περιπτώσεις ύστερα από αίτηση του αναδόχου δύναται ο Προϊστάμενος της Δ/νουσας Υπηρεσίας να εγκρίνει την έκδοση πιστοποιήσεων και κατά συντομότερα χρονικά διαστήματα.

2. Πριν από την είσπραξη κάθε πιστοποίησης ο ανάδοχος υποχρεούται να προσκομίσει βεβαίωση της αρμόδιας υπηρεσίας της Δ/νουσας Υπηρεσίας, ότι δεν υφίσταται οφειλή αυτού ή άλλη οικονομική εκκρεμότητα λόγω ζημιάς ή βλάβης που προξενήθηκε απ' αυτόν στα δίκτυα ύδρευσης και αποχέτευσης κατά την εκτέλεση των εργασιών, είτε της παρούσας είτε άλλων εργολαβικών συμβάσεων του με την Δ/νουσα Υπηρεσία ή άλλους Οργανισμούς και Επιχειρήσεις Κοινής Ωφελείας ή Οργανισμούς Τοπικής Αυτοδιοίκησης, αποδεχόμενος ότι η Δ/νουσα Υπηρεσία, θα προβαίνει σε αντίστοιχο συμψηφισμό προς το πιστοποιούμενο ποσό.
3. Οι πληρωμές του αναδόχου που θα προκύψουν από τις πιστοποιήσεις θα συνοδεύονται υποχρεωτικά από τα απαραίτητα αποδεικτικά στοιχεία που ορίζουν οι σχετικές διατάξεις του Κ.Φ.Σ (κώδικας φορολογικών στοιχείων).
4. Κατά τα λοιπά ισχύουν τα αναφερόμενα στο άρθρο 152 του Ν. 4412/16.

Άρθρο 20: Ειδικές περιπτώσεις άμεσης επέμβασης

Στις περιπτώσεις που ειδικοί λόγοι κυκλοφοριακοί, περιβαλλοντικοί ή άλλοι επιβάλλουν την άμεση επέμβαση για εκτέλεση κάποιας εργασίας (εκσκαφή ορύγματος, επίχωση, αποκατάσταση καταστραφέντος ή ημιτελούς οδοστρώματος αποκατάσταση κακοτεχνίας, τήρηση μέτρων ασφάλειας σε χερσαίο ή /και θαλάσσιο ή/και υποθαλάσσιο χώρο, τοποθέτηση περιφραγμάτων - εμποδίων - λυχνιών σήμανσης κλπ.), ο δε ανάδοχος δεν συμμορφώνεται εντός των τασσομένων προθεσμιών για αποπεράτωση της παραπάνω εργασίας, καθορίζεται με το παρόν και συμφωνείται ρητά ότι η Δ/νουσα Υπηρεσία και οποιαδήποτε αρμόδια κατά περίπτωση Κρατική Υπηρεσία (Περιφέρεια Αττικής, Ν.Α Αθηνών, ΥπΕσ. κλπ.) ή Οργανισμός Τοπικής Αυτοδιοίκησης, δικαιούνται εκτός της επιβολής των κυρώσεων που προβλέπονται στην παρούσα και τις νόμιμες διατάξεις, να προβαίνουν στην εκτέλεση της εργασίας αυτής, κατά τον προσφορότερο τρόπο (απολογιστικά ή με άλλη εργολαβία) και κατά την κρίση τους σε βάρος και για λογαριασμό του αναδόχου.

Επίσης θα επιβάλλεται στον ανάδοχο ποινική ρήτρα ίση προς τη δαπάνη αποκατάστασης, των σχετικών δαπανών κρατούμενων από αυτά που οφείλονται και σε περίπτωση που αυτά που του οφείλονται δεν επαρκούν, το υπόλοιπο θα εισπράττεται σε βάρος της εγγυητικής επιστολής και των επί των λογαριασμών πληρωμών κρατήσεων λόγω εγγύησης.

Άρθρο 21: Εργασίες εκτελούμενες από τη Διευθύνουσα Υπηρεσία ή από άλλους αναδόχους

Ο ανάδοχος υποχρεούται να μην εμποδίζει την εκτέλεση εργασιών που δεν περιλαμβάνονται στη σύμβασή του, και που θα γίνονται από την Δ/νουσα Υπηρεσία ή από άλλους αναδόχους ή Οργανισμούς και να τους διευκολύνει με τα μέσα που διαθέτει, ρυθμίζοντας τη σειρά εκτέλεσης των εργασιών του, ώστε να μην δημιουργείται από αυτόν κανένα εμπόδιο για τις εκτελούμενες από την Δ/νουσα Υπηρεσία ή από άλλους αναδόχους η οργανισμούς εργασίες.

Άρθρο 22: Γενικοί όροι και υποχρεώσεις του Αναδόχου

1. Όλες οι εργασίες θα εκτελεσθούν, κατά τους κανόνες της τέχνης και της επιστήμης, από ειδικευμένο τεχνικό προσωπικό.
2. Ο αντιπρόσωπος του αναδόχου, σε εφαρμογή των σχετικών διατάξεων του άρθρου 139 του Ν. 4412/16, πρέπει να είναι διπλωματούχος που να διαθέτει τα προσόντα που προβλέπονται από τις κείμενες διατάξεις.
3. Ο ανάδοχος υποχρεούται να διαθέσει, για την κατασκευή του έργου, το απαιτούμενο τεχνικό προσωπικό, όπως αυτό περιγράφεται στην διακήρυξη δημοπρασίας.

Για το τεχνικό προσωπικό που θα στελεχώσει το εργοτάξιο του αναδόχου απαιτείται προσκόμιση στη Διευθύνουσα Υπηρεσία βεβαίωσης του οικείου ασφαλιστικού

φορέα στην οποία θα αναγράφεται και ο χρόνος ασφάλισης του κάθε εργαζόμενου. Η μη προσκόμιση των παραπάνω βεβαιώσεων, αποτελεί πειθαρχικό αδίκημα για την εργοληπτική επιχείρηση, τα στελέχη και τους υπαλλήλους της καθώς και για τους υπαλλήλους της Διευθύνουσας Υπηρεσίας.

4. Ο ανάδοχος υποχρεούται να μεριμνήσει για την τήρηση, στο χώρο του εργοταξίου, των κατά νόμο απαιτούμενων στοιχείων και για την εφαρμογή των επιβαλλόμενων μέτρων ασφαλείας σ' όλη τη διάρκεια κατασκευής του έργου.
5. Πριν από την έναρξη των εργασιών, ο ανάδοχος υποχρεούται να μεριμνήσει έγκαιρα για την έκδοση κάθε κατά νόμο αδειας, υποβάλλοντας στον εκάστοτε αρμόδιο φορέα σχετική αίτηση και προσκομίζοντας όλα τα απαιτούμενα δικαιολογητικά, καθιστάμενος έτσι ουσιαστικά και αποκλειστικά υπεύθυνος για κάθε παράβαση των διατάξεων που ισχύουν περί εκτελέσεως των εργασιών και επωμιζόμενος όλες τις απαιτούμενες δαπάνες.
6. Τονίζεται επίσης ότι στην περίπτωση που κάποιος αρμόδιος φορέας επιβάλλει ειδικό τέλος για την έκδοση άδειας τομής, η πληρωμή του τέλους αυτού βαρύνει εξ ολοκλήρου τον ανάδοχο του έργου.
7. Η συντήρηση του έργου και οποιαδήποτε επέμβαση για αποκατάσταση ζημιάς ή βλάβης που οφείλεται στην κακοτεχνία ή αμέλεια του αναδόχου, κατά το χρόνο εγγύησης όπως αυτός καθορίζεται στο άρθρο 24 της παρούσας, θα εκτελείται σύμφωνα με τα οριζόμενα στα άρθρα 159 και 171 του Ν. 4412/16, όπως ισχύουν.
8. Αν ο ανάδοχος δεν εκπληρώνει τις συμβατικές του υποχρεώσεις ή δε συμμορφώνεται με τις γραπτές εντολές της Διευθύνουσας Υπηρεσίας που του δίνονται σύμφωνα με τη σύμβαση ή το νόμο, μπορεί να κηρυχθεί έκπτωτος από την εργολαβία.
9. Ο ανάδοχος υποχρεούται να έχει ολοκληρώσει την αποκομιδή των προϊόντων εκσκαφής στις προθεσμίες που θα του καθοριστούν από την Διευθύνουσα Υπηρεσία. Στην περίπτωση που ο ανάδοχος δεν συμμορφωθεί με τις παραπάνω προθεσμίες, θα εφαρμοστούν τα αναφερόμενα στο άρθρο 18 της παρούσας, που αφορά ειδικές περιπτώσεις άμεσης επέμβασης.

10. Σε περίπτωση ύπαρξης εμποδίων τα οποία δεν προβλέπονται στην εγκεκριμένη μελέτη, υποχρεούται αυτός με δικές του δαπάνες να μεριμνήσει έγκαιρα για την ανασύνταξη της μελέτης.
Στις παραπάνω δαπάνες συμπεριλαμβάνονται και οι δαπάνες κάθε παρεμφερούς εργασίας απαραίτητες για την ανασύνταξη της μελέτης. Μετά την έγκριση της παραπάνω μελέτης από την αρμόδια υπηρεσία της Δ/νουσας Υπηρεσίας, ο ανάδοχος υποχρεούται στην κατασκευή του ειδικού αυτού έργου χωρίς καμία επιβάρυνση στην τιμή του προϋπολογισμού προσφοράς που υπέβαλλε κατά τον διαγωνισμό και χωρίς καμία παράταση οποιασδήποτε προθεσμίας του έργου.
11. Ακόμη ο ανάδοχος επιβαρύνεται εξ ολοκλήρου για οποιαδήποτε ζημιά ήθελε γίνει σε δίκτυα Ο.Κ.Ω., εγκαταστάσεις άλλων φορέων ή ιδιωτών. Η μη λήψη μέτρων προστασίας του κοινού ή παρακώλυση λειτουργίας ή βλάβη ή καθυστέρηση στην αποκατάσταση φθορών σε δημόσιες εγκαταστάσεις ή σε άλλα δημόσια έργα ή κοινόχρηστα πράγματα, αποτελούν παράβαση στην εκπλήρωση των υποχρεώσεων του αναδόχου, ο οποίος υπόκειται σε διοικητικές ποινές σύμφωνα με άρθρο 81 του Ν. 3669/2008, όπως ισχύει, οι οποίες είναι ανεξάρτητες από ποινικές ή αστικές ευθύνες.
12. Γενικά, σ' όλη τη διάρκεια εκτέλεσης του έργου, ο ανάδοχος υποχρεούται να συμμορφώνεται με τους νόμους του Κράτους, τα Διατάγματα και τους Κανονισμούς, τις Αστυνομικές Διατάξεις καθώς και με τις νόμιμες απαιτήσεις οποιασδήποτε Δημόσιας, Δημοτικής ή άλλης Αρχής, που θα αναφέρονται και θα έχουν εφαρμογή κατά οποιονδήποτε τρόπο στον ανάδοχο και στις εργασίες του.

Άρθρο 23: Τήρηση περιβαλλοντικών όρων και απαιτήσεων

1. Ο Ανάδοχος υποχρεούται χωρίς καμία επιπλέον αποζημίωση κατά την κατασκευή του έργου να εφαρμόσει τους απαραίτητους περιβαλλοντικούς όρους και περιορισμούς που ισχύουν στην περιοχή.
Ο Ανάδοχος υποχρεούται να λαμβάνει όλα τα ενδεικνυόμενα μέτρα για την προστασία και για την αποκατάστασή του περιβάλλοντος και υποχρεούται με δαπάνες του να αποκαθιστά τις τυχόν ζημιές που θα προκληθούν. Η έλλειψη

προσθήκους προστασίας του περιβάλλοντος ή η παράλειψη μέτρων για την αποκατάσταση του αποτελεί παράβαση στην εκπλήρωση των υποχρεώσεων του αναδόχου κατά τη διάρκεια εκτέλεσης του έργου. Ο Ανάδοχος κατόπιν τούτου θα υπόκειται σε διοικητικές ποινές ανεξάρτητα από ποινικές ή αστικές ευθύνες.

2. Σύμφωνα με το ισχύον θεσμικό πλαίσιο απαγορεύεται η εγκατάλειψη, η απόρριψη και η ανεξέλεγκτη διαχείριση των αποβλήτων. Δυνάμει της ΚΥΑ 36259/1757/Ε103/2010 οι παραγωγοί (εφεξής «οι διαχειριστές» για την παρούσα) των αποβλήτων εκσκαφών, κατασκευών και κατεδαφίσεων έχουν ευθύνη για την εκπλήρωση των υποχρεώσεων που απορρέουν από το Ν. 2939/01 και την ΚΥΑ36259/1757/Ε103/2010 στο πλαίσιο των δραστηριοτήτων τους. Οι διαχειριστές (δηλ. οι κατασκευαστές κλπ) υποχρεούνται είτε να οργανώνουν ατομικά συστήματα εναλλακτικής διαχείρισης, είτε να συμβάλλονται ή να συμμετέχουν σε εγκεκριμένα Συλλογικά Συστήματα Εναλλακτικής Διαχείρισης (ΣΣΔΕ) των αποβλήτων που αφορούν την δραστηριότητά τους. Ο ανάδοχος του έργου ορίζεται ως διαχειριστής των αποβλήτων εκσκαφών κατασκευών και κατεδαφίσεων του έργου και οφείλει να διαχειριστεί τα απόβλητα με περιβαλλοντικά ορθό τρόπο. Ο ανάδοχος έχει την υποχρέωση να παραδώσει τα απόβλητα του έργου (ακατάλληλα και πλεονάζοντα μη επαναχρησιμοποιούμενα προϊόντα εκσκαφών και μη επαναχρησιμοποιούμενα προϊόντα καθαιρέσεων και κατεδαφίσεων) σε νόμιμα λειτουργούσα Μονάδα Ανάκτησης ΑΕΚΚ, η οποία είναι συμβεβλημένη με εγκεκριμένο Σύστημα Εναλλακτικής Διαχείρισης (ΣΣΔΕ).

Άρθρο 24: Ασφαλίσεις

24.1. Γενικά

Ο ανάδοχος υποχρεώνεται να ασφαλίσει όλο το προσωπικό που θα απασχολήσει σύμφωνα με τις περί ασφαλιστικών ταμείων κείμενες διατάξεις.

Ο ανάδοχος υποχρεούται να ασφαλίσει το εργατοτεχνικό και λοιπό προσωπικό του έναντι ατυχημάτων, σε ασφαλιστικές εταιρείες που λειτουργούν νόμιμα εντός χώρας κράτους μέλους της Ε.Ε και του Ε.Ο.Χ., εφόσον το προσωπικό αυτό δεν υπάγεται στις

ανωτέρω διατάξεις. Η διάταξη αυτή ισχύει τόσο για το ημεδαπό όσο και για το αλλοδαπό προσωπικό.

Ο ανάδοχος υποχρεούται να ασφαλίσει για το σύνολο της αξίας τους και κατά παντός κινδύνου (κλοπή, φθορά, φωτιά, κατολισθήσεις, κλπ.), τα υλικά που θα χρησιμοποιηθούν στην κατασκευή του υπόψη έργου. Η ασφάλιση θα καλύπτει το χρονικό διάστημα από την προσκόμιση των υλικών από τον ανάδοχο επιτόπου του έργου, ή σε αποθήκες του μέχρι την ενσωμάτωσή τους σε αυτό.

Ο ανάδοχος υποχρεούται να ασφαλίσει το έργο. Για το σκοπό αυτό θα συνάψει με δικές του δαπάνες ασφαλίσεις κατά παντός κινδύνου του έργου και αστικής ευθύνης έναντι τρίτων, με μία ή περισσότερες ασφαλιστικές εταιρείες που να λειτουργούν νόμιμα εντός χώρας κράτους - μέλους της Ε.Ε και του Ε.Ο.Χ. και που ,χωρίς να παραβιάζονται οι όροι των τευχών δημοπράτησης και η Ελληνική νομοθεσία, μπορούν να ασφαλίζουν παρεμφερή έργα.

24.2. Ασφάλιση κατά παντός κινδύνου του έργου

24.2.1. Αντικείμενο ασφάλισης

- α) Αντικείμενο ασφάλισης θα είναι η συνολική αξία του υπό κατασκευή έργου (εξοπλισμός, υλικά, υπηρεσίες κ.λ.π.), συμπεριλαμβανομένων των τυχόν συμπληρωμάτων της σύμβασης, αναθεωρήσεων ή και αναπροσαρμογών (θετικών ή αρνητικών) του συμβατικού τμήματος. Ο ανάδοχος υποχρεώνεται να ζητά από τους ασφαλιστές κατά τακτά χρονικά διαστήματα την αναπροσαρμογή του ασφαλιζόμενου κεφαλαίου σύμφωνα με την πραγματική αξία του έργου και οι ασφαλιστές παραιτούνται του δικαιώματος της υπασφάλισης.
- β) Η ασφαλιστική κάλυψη θα παρέχεται έναντι οποιασδήποτε απώλειας, ζημιάς ή καταστροφής, μερικής ή ολικής που οφείλονται ή που προκαλούνται από οποιοδήποτε λόγο ή αιτία (δηλ. ανωτέρα βία, τυχαία περιστατικά, καθώς επίσης λανθασμένη μελέτη ή και κατασκευή (Manufacturer's Risk), ελαττωματικά υλικά,

λανθασμένη εργασία κλπ.), με εξαίρεση τους κινδύνους που συνήθως εξαιρούνται και δεν καλύπτονται από τα συνήθη ασφαλιστήρια «ΚΑΤΑ ΠΑΝΤΟΣ ΚΙΝΔΥΝΟΥ» (π.χ. πόλεμος, εισβολή, ανταρσία, λαϊκή εξέγερση, επανάσταση, κατάσχεση, μόλυνση από ραδιενέργεια ή ιονίζουσα ακτινοβολία κ.λ.π.). Οι βλάβες και καταστροφές από σεισμούς, πλημμύρες και άλλα παρόμοια ατυχήματα, θα καλύπτονται.

- γ) Επίσης θα ασφαλιζονται οι μόνιμες και οι προσωρινές εργοταξιακές εγκαταστάσεις του αναδόχου, καθώς επίσης και ο εν γένει Η/Μ εξοπλισμός, που θα χρησιμοποιηθεί για την κατασκευή του υπόψη έργου. Η ασφαλιστική αυτή κάλυψη θα παρέχεται έναντι οποιασδήποτε απώλειας ή ζημιάς (εξαιρουμένων των μηχανολογικών και ηλεκτρολογικών βλαβών), που οφείλονται ή που προκαλούνται από ανωτέρα βία ή και από τυχαία περιστατικά.

24.2.2. Διάρκεια ασφάλισης

Η ασφάλιση πρέπει να καλύπτει το έργο από την έναρξη των εργασιών και την μεταφορά των πρώτων υλικών στα εργοτάξια μέχρι τη γνωστοποίηση στον ανάδοχο της έγκρισης του πρωτοκόλλου προσωρινής παραλαβής του έργου, με επέκταση της ισχύος της για την κάλυψη της περιόδου εγγύησης και συντήρησης.

24.3. Ασφάλιση αστικής ευθύνης έναντι τρίτων

Το ασφαλιστήριο «ΑΣΤΙΚΗΣ ΕΥΘΥΝΗΣ ΕΝΑΝΤΙ ΤΡΙΤΩΝ» θα υποβληθεί από τον ανάδοχο στην Διευθύνουσα Υπηρεσία κατά την υπογραφή της σύμβασης. Το ή και τα ασφαλιστήρια συμβόλαια «ΑΣΤΙΚΗΣ ΕΥΘΥΝΗΣ ΕΝΑΝΤΙ ΤΡΙΤΩΝ», που τυχόν απαιτούνται για την κάλυψη της αστικής ευθύνης του αναδόχου λόγω της εκτέλεσης από αυτόν εργασιών, συντηρήσεων, επισκευών, κ.λ.π. και μέσα στα πλαίσια των άλλων συμβατικών του υποχρεώσεων, πρέπει να υποβάλλονται πέντε (5) ημέρες πριν από την έναρξη των αντίστοιχων εργασιών συντήρησης επισκευής κ.λ.π.

24.3.1. Αντικείμενο ασφάλισης

Με την ασφάλιση αυτή θα καλύπτεται η ΑΣΤΙΚΗ ΕΥΘΥΝΗ του αναδόχου ΕΝΑΝΤΙ ΤΡΙΤΩΝ και οι ασφαλιστές υποχρεούνται να καταβάλλουν αποζημιώσεις σε τρίτους, για σωματικές βλάβες, ψυχική οδύνη, ή ηθική βλάβη και υλικές ζημιές, σε πράγματα ακίνητα ή κινητά ή και ζώα, που προξενούνται σε όλη την διάρκεια και εξαιτίας των εργασιών, συντηρήσεων, επισκευών αποκατάστασης ζημιών κ.λ.π., οποτεδήποτε γίνονται αυτές και εφόσον εκτελούνται στα πλαίσια των συμβατικών υποχρεώσεων του αναδόχου. Με την ασφάλιση αυτή θα καλύπτεται επίσης η αστική ευθύνη του αναδόχου έναντι τρίτων, για σωματικές βλάβες και υλικές ζημιές σε πράγματα, ακίνητα ή κινητά ή και ζώα, που προξενούνται από τα αυτοκίνητα και μηχανήματα του αναδόχου.

Το πακέτο της ασφαλιστικής κάλυψης θα έχει τουλάχιστον τα παρακάτω όρια:

- α) Για σωματικές βλάβες κατ' άτομο: 400.000,00€
- β) Για σωματικές βλάβες κατά γεγονός: 800.000,00€
- γ) Για υλικές ζημιές κατά γεγονός: 400.000,00€
- δ) Ανώτατο όριο για όλη την περίοδο ασφαλίσεως: 1.200.000,00€

24.3.2. Διάρκεια ασφάλισης

Η ευθύνη των ασφαλιστών θα αρχίζει με την έναρξη των εργασιών ή με την εγκατάσταση του αναδόχου στον τόπο του έργου, θα λήγει δε την ημερομηνία της αποπεράτωσης των εργασιών κατασκευής. Μετά την αποπεράτωση των εργασιών κατασκευής, ένα όμοιο συμβόλαιο θα καλύψει όλη την περίοδο, μέχρι την οριστική παραλαβή.

Το πακέτο της ασφαλιστικής κάλυψης, από τη βεβαίωση περαίωσης έως και την έγκριση του πρωτοκόλλου οριστικής παραλαβής, θα έχει τουλάχιστον τα παρακάτω όρια:

- α) Για σωματικές βλάβες κατ' άτομο: 400.000,00€
- β) Για σωματικές βλάβες κατά γεγονός: 800.000,00€
- γ) Για υλικές ζημιές κατά γεγονός: 400.000,00€
- δ) Ανώτατο όριο για όλη την περίοδο ασφαλίσεως: 1.200.000,00€

24.3.4. Ειδικοί όροι

Η Διευθύνουσα Υπηρεσία, το εν γένει προσωπικό της, οι τυχόν σύμβουλοι της και το προσωπικό τους, θεωρούνται ΤΡΙΤΑ ΠΡΟΣΩΠΑ, σύμφωνα με τους όρους και τις εξαιρέσεις της διασταυρούμενης ευθύνης αλλήλων (CROSS LIABILITY).

Η ασφαλιστική εταιρεία υποχρεώνεται να αποκρούει οποιαδήποτε αγωγή εγείρεται κατά του αναδόχου ή του κυρίου του έργου και της Διευθύνουσας Υπηρεσίας και του προσωπικού τους, στην περίπτωση που η βλάβη ή ζημιά οφείλεται σε πράξη ή παράλειψη των παραπάνω προσώπων, η οποία καλύπτεται από το ασφαλιστήριο έναντι τρίτων, θα καταβάλλει δε κάθε ποσό εγγύησης για άρση τυχόν κατασχέσεων κλπ., που σχετίζονται με την αστική ευθύνη μέσα στα όρια των ποσών που αναφέρονται εκάστοτε σαν ανώτατα όρια ευθύνης των ασφαλιστών.

24.4. Γενικοί όροι που αφορούν στα ασφαλιστήρια «κατά παντός κινδύνου του έργου» και «αστικής ευθύνης έναντι τρίτων»

Στα ασφαλιστήρια των παραγράφων 2 και 3 θα περιλαμβάνονται οπωσδήποτε οι ακόλουθοι γενικοί όροι:

Όλο το προσωπικό της Διευθύνουσας Υπηρεσίας και οι σύμβουλοι της οι συνεργάτες της και οι υπάλληλοί της θα είναι συνασφαλιζόμενοι.

Τα εν λόγω ασφαλιστήρια δεν μπορούν να ακυρωθούν τροποποιηθούν ή να λήξουν, χωρίς την γραπτή με συστημένη επιστολή πριν από εξήντα (60) ημέρες σχετική ειδοποίηση της ασφαλιστικής εταιρείας, τόσο προς τον ανάδοχο όσο και προς την Διευθύνουσα Υπηρεσία και τον κύριο του έργου.

Σε περίπτωση ολικής ή μερικής καταστροφής του έργου, ο ανάδοχος μεταβιβάζει και εκχωρεί στον κύριο του έργου και στην Διευθύνουσα Υπηρεσία από την αρχή τα ποσά των απαιτήσεων του από το ασφαλιστήριο συμβόλαιο, που θα καταβάλλονται

απευθείας σ' αυτούς, ύστερα από σχετική αίτησή τους, χωρίς να χρειάζεται έγγραφη συναίνεση ή άλλη ενέργεια του αναδόχου.

Η ασφαλιστική εταιρεία απαιτείται από κάθε δικαίωμα ανταγωγής κατά του κυρίου του έργου και της Διευθύνουσας Υπηρεσίας των υπαλλήλων της συμβούλων και συνεργατών της και των υπαλλήλων τους, σε περίπτωση που η βλάβη ή ζημιά οφείλεται σε πράξη ή παράλειψη όχι ηθελημένη των προσώπων αυτών.

Με το ασφαλιστήριο καλύπτεται και η ευθύνη του κυρίου του έργου και της Διευθύνουσας Υπηρεσίας του που απορρέει από το άρθρο 922 του αστικού κώδικα (ευθύνη προστήσαντος).

Κάθε ασφαλιστήριο θα είναι σε ισχύ και δεν μπορεί να τροποποιηθεί ή να ακυρωθεί ή να λήξει η ισχύς του, χωρίς γραπτή ειδοποίηση της Διευθύνουσας Υπηρεσίας και του κυρίου του έργου.

Ο ανάδοχος πρέπει να παραδίδει στην Διευθύνουσα Υπηρεσία τα ασφαλιστήρια συμβόλαια δεκαπέντε (15) ημέρες τουλάχιστον πριν αρχίσει η περίοδος ασφάλισης. Διαφορετικά ο κύριος του έργου δια της Διευθύνουσας Υπηρεσίας του χωρίς ειδοποίηση, μπορεί να συνάψει το υπόψη ασφαλιστήριο με ασφαλιστική εταιρεία της προτίμησής της, στο όνομα για λογαριασμό και με δαπάνες του αναδόχου. Στην περίπτωση αυτή, θα ενεργεί με ανέκκλητη εντολή και για λογαριασμό του σαν πληρεξούσιος.

Σε περίπτωση ολικής ή μερικής διακοπής των εργασιών από υπαιτιότητα του αναδόχου, το έργο σε οποιαδήποτε φάση και αν βρίσκεται, μπορεί να ασφαλιστεί έναντι όλων των ενδεχομένων κινδύνων από τον κύριο του έργου δια της Διευθύνουσας Υπηρεσίας του και τα έξοδα της ασφάλισης θα βαρύνουν τον ανάδοχο.

24.5. Γενικοί όροι ασφάλισης

Κατά την σύναψη των παραπάνω ασφαλίσεων ο ανάδοχος πρέπει να συμμορφώνεται και να λαβαίνει υπόψη τις διατάξεις των νόμων των νομοθετικών διαταγμάτων κανονισμών κ.λ.π., που ισχύουν εκάστοτε και έχουν εφαρμογή στην Ελλάδα.

Ο ανάδοχος πρέπει να συμμορφώνεται με τους όρους κλπ. των ασφαλιστηρίων. Οι παρεχόμενες ασφαλιστικές καλύψεις οι οικονομικοί και ασφαλιστικοί όροι εξαιρέσεις απαλλαγές κλπ., υπόκεινται σε κάθε περίπτωση στην τελική έγκριση της Διευθύνουσας Υπηρεσίας, του κυρίου του έργου.

Οι παραπάνω ασφαλίσεις δεν απαλλάσσουν ή περιορίζουν κατά κανένα τρόπο τις υποχρεώσεις και ευθύνες του αναδόχου, που απορρέουν από την σύμβαση, ιδιαίτερα σε ότι αφορά τις προβλεπόμενες από τα σχετικά ασφαλιστήρια συμβόλαια, εξαιρέσεις, εκπτώσεις, προνόμια, περιορισμούς κ.λ.π. και ο ανάδοχος παραμένει αποκλειστικά υπεύθυνος για την αποκατάσταση ζημιών σε πρόσωπα ή και πράγματα και πέραν από τα ποσά κάλυψης των πιο πάνω ασφαλιστηρίων.

Σε περίπτωση που ο ανάδοχος παραλείψει ή αμελήσει να συμμορφωθεί με τις παραπάνω ασφαλιστικές υποχρεώσεις του ή οι ασφαλίσεις που συνολογήσει κριθούν σαν μη ικανοποιητικές από την Διευθύνουσα Υπηρεσία, η τελευταία δικαιούται να συνάψει στο όνομα και με δαπάνες του αναδόχου τα πιο πάνω ασφαλιστήρια και να παρακρατήσει (εντόκως με το νόμιμο επιτόκιο υπερημερίας) το ποσό των ασφαλίσεων είτε από το λαβείν του είτε με κατάπτωση ανάλογου ποσού από την εγγυητική επιστολή του καλής εκτέλεσης.

Επίσης, σε περίπτωση που ο ανάδοχος αμελεί ή δυστροπεί να καταβάλλει στους ασφαλιστές το οφειλόμενο ποσό των ασφαλιστρών, η Διευθύνουσα Υπηρεσία για να αποφύγει ενδεχόμενη ακύρωση του ή των ασφαλιστηρίων δικαιούται να καταβάλει τα ασφάλιστρα στους ασφαλιστές, για λογαριασμό του αναδόχου και να τα παρακρατήσει από το λαβείν του, σύμφωνα με τα προηγούμενα.

Η Διευθύνουσα Υπηρεσία επιφυλάσσει σε αυτή το δικαίωμα να παρακρατεί από το λαβείν κ.λ.π. του αναδόχου, κάθε ποσό που δεν θα είναι δυνατό να εισπραχθεί από τους ασφαλιστές λόγω εξαιρέσεων απαλλαγών κ.λ.π., σύμφωνα με τους όρους των εν λόγω ασφαλιστηρίων.

Σε περίπτωση που η ασφαλιστική εταιρεία με την οποία ο ανάδοχος συνολογήσε τις παραπάνω ασφαλίσεις, παραλείψει ή αρνηθεί να εξοφλήσει (μερικά ή ολικά) οποιαδήποτε ζημιά ή βλάβη κ.λ.π. για οποιοδήποτε λόγο ή αιτία, ο ανάδοχος έχει την αποκλειστική ευθύνη για την αποκατάσταση της μη εξοφλημένης ζημιάς ή βλάβης κ.λ.π., σύμφωνα με τους όρους της παρούσας σύμβασης και η Διευθύνουσα Υπηρεσία δικαιούται να παρακρατήσει από οποιοδήποτε λογαριασμό του αναδόχου ή εγγυητή του,

οποιασδήποτε φύσης, τα ποσά που κατά την κρίση της απαιτούνται, για την αποκατάσταση της εν λόγω ζημιάς ή βλάβης.

Ο ανάδοχος προκειμένου να εξασφαλιστεί ο κύριος του έργου για τις απαιτήσεις του από αυτόν σε σχέση με τα ποσά που του έχει καταβάλλει, υποχρεούται να ζητήσει από τους ασφαλιστές του να συμπεριλάβουν τόσο στο κατά παντός κινδύνου όσο και στα άλλου τύπου ασφαλιστήρια που καλύπτουν το ίδιο το έργο (ΠΥΡΟΣ, ΜΗΧΑΝΙΚΩΝ ΒΛΑΒΩΝ ΑΠΟΠΕΡΑΤΩΜΕΝΩΝ ΕΡΓΩΝ ΠΟΛΙΤΙΚΟΥ ΜΗΧΑΝΙΚΟΥ κλπ.), τον εξής ειδικό όρο:

Σε περίπτωση μερικής ή ολικής καταστροφής ή βλάβης του έργου.

Προκειμένου η ασφαλιστική εταιρεία να καταβάλλει στον ανάδοχο τη σχετική με τη ζημιά κλπ. αποζημίωση, πρέπει να έχει λάβει προηγουμένως την έγγραφη για το σκοπό αυτό, συγκατάθεση της Διευθύνουσας Υπηρεσίας.

Εφόσον η Διευθύνουσα Υπηρεσία δεν παρέχει στην ασφαλιστική εταιρεία την εν λόγω συγκατάθεση, αυτόματα και χωρίς άλλες διατυπώσεις (ειδικές ή άλλου είδους εντολή ή εξουσιοδότηση από τον ανάδοχο) η απαίτηση του αναδόχου κατά της ασφαλιστικής εταιρείας για την καταβολή της αποζημίωσης εκχωρείται στον κύριο του έργου και η ασφαλιστική εταιρεία αποδέχεται από τούδε και υποχρεούται να καταβάλλει την σχετική αποζημίωση σ' αυτόν, μετά από αίτηση του τελευταίου για το σκοπό αυτό.

Η εκχώρηση της απαίτησης αυτής του αναδόχου στον κύριο του έργου, κατά ουδένα τρόπο τον απαλλάσσει από τις ευθύνες και υποχρεώσεις του, που απορρέουν από την σύμβαση.

Άρθρο 25: Προσωρινή παραλαβή – Μητρώο του έργου – Χρόνος υποχρεωτικής συντήρησης του έργου – Οριστική παραλαβή

25.1. Μετά το πέρας των εργασιών και ως συνημμένο στην τελική επιμέτρηση του έργου, ο Ανάδοχος υποχρεούται να παραδώσει στην Διευθύνουσα Υπηρεσία το Μητρώο του Έργου, όπως καθορίζεται στην Αριθμ. ΔΝΣγ/οικ.38108/ΦΝ466/17 (ΦΕΚ 1956 Β/07-06-2017) Απόφαση του Υπουργού Υποδομών και Μεταφορών. Ειδικότερα, το περιεχόμενο του μητρώου του έργου προσδιορίζεται στο άρθρο 1 της παραπάνω απόφασης, η ψηφιακή μορφή των παραδοτέων στο άρθρο 2 και η

περιγραφή και κωδικοποίηση των ψηφιακών σχεδιαστικών αρχείων στο άρθρο 3 αυτής.

25.2. Παράλειψη υποβολής του μητρώου του Έργου συνεπάγεται τη μη παραλαβή του Έργου.

Ο Ανάδοχος δεν δικαιούται ιδιαίτερης αμοιβής για την τήρηση και την παραγωγή των προαναφερθέντων στοιχείων και για τη σύνταξη του Μητρώου του Έργου.

25.3. Ο χρόνος εγγύησης και συντήρησης του έργου, μετά τον οποίο γίνεται η οριστική παραλαβή ορίζεται, σε **δεκαπέντε (15) μήνες**.

Άρθρο 26: Αναθεώρηση τιμών – Κανονισμός τιμών μονάδας νέων εργασιών

Οι συμβατικές τιμές μονάδας του έργου αναθεωρούνται σύμφωνα με τις διατάξεις του άρθρου 153 του Ν. 4412/16.

Στην περίπτωση που θα απαιτηθούν αναλυτικά τιμολόγια για να συνταχθούν τιμές μονάδας νέων εργασιών θα χρησιμοποιηθούν σύμφωνα με το άρθρο 156 του Ν. 4412/16.

Άρθρο 27: Εγγύηση καλής εκτέλεσης

Για την υπογραφή της σύμβασης απαιτείται η παροχή εγγύησης καλής εκτέλεσης, σύμφωνα με την παρ. 1 β του άρθρου 72 του Ν. 4412/16, το ύψος της οποίας καθορίζεται σε ποσοστό **5% επί της αξίας της σύμβασης, χωρίς Φ.Π.Α.**

Σε περίπτωση αναδόχου κοινοπραξίας, οι εγγυήσεις καλής εκτέλεσης είναι πάντοτε κοινές υπέρ όλων των μελών της, όπως ορίζεται στο άρθρο 140 παρ. 1 του Ν. 4412/16.

Οι εγγυητικές επιστολές εκδίδονται κατ' επιλογή του αναδόχου από ένα ή περισσότερα πιστωτικά ιδρύματα, ανεξαρτήτως του ύψους των.

Άρθρο 28: Ισχύουσα νομοθεσία



**Επιχειρησιακό Πρόγραμμα
Περιφερειακό Επιχειρησιακό Πρόγραμμα Θεσσαλίας 2014-2020**

Με τη συγχρηματοδότηση της Ελλάδας και της Ευρωπαϊκής Ένωσης



Στην παρούσα εργολαβία ισχύουν όλες οι διατάξεις που αναφέρονται στην διακήρυξη δημοπρασίας.

Επίσης, έχουν εφαρμογή οι ισχύοντες Νόμοι και Διατάγματα περί εκτέλεσης των Δημοσίων Έργων και όπως ισχύουν σήμερα κωδικοποιημένοι με τον Ν. 4412/16.

Συντάχθηκε

Ελέγχθηκε-Θεωρήθηκε

**Λαμπρινή Παρθένη
Πολιτικός Μηχανικός**

**Βάϊος Ελευθερίου
Αγρ. Τοπογράφος Μηχανικός**



Επιχειρησιακό Πρόγραμμα
Περιφερειακό Επιχειρησιακό Πρόγραμμα Θεσσαλίας 2014-2020

Με τη συγχρηματοδότηση της Ελλάδας και της Ευρωπαϊκής Ένωσης



ΕΛΛΗΝΙΚΗ ΔΗΜΟΚΡΑΤΙΑ
ΝΟΜΟΣ ΚΑΡΔΙΤΣΑΣ
ΔΗΜΟΣ ΚΑΡΔΙΤΣΑΣ
Δ/ΝΣΗ ΤΕΧΝΙΚΩΝ ΥΠΗΡΕΣΙΩΝ

ΕΡΓΟ:

“ΣΧΕΔΙΟ ΕΝΕΡΓΕΙΑΚΗΣ ΑΝΑΒΑΘΜΙΣΗΣ
ΚΑΙ ΕΞΟΙΚΟΝΟΜΗΣΗΣ ΕΝΕΡΓΕΙΑΣ ΣΤΟ
ΥΦΙΣΤΑΜΕΝΟ ΣΧΟΛΙΚΟ ΚΤΙΡΙΟ ΤΟΥ 2ου –
5ου ΓΥΜΝΑΣΙΟΥ – 2ου ΛΥΚΕΙΟΥ
ΚΑΡΔΙΤΣΑΣ”

ΓΕΝΙΚΗ ΣΥΓΓΡΑΦΗ ΥΠΟΧΡΕΩΣΕΩΝ

ΠΕΡΙΕΧΟΜΕΝΑ

- Άρθρο 1: Αντικείμενο – Ορισμοί
- Άρθρο 2: Ισχύουσες Διατάξεις
- Άρθρο 3: Σειρά Ισχύος Τευχών και Στοιχείων της Εργολαβίας
- Άρθρο 4: Τήρηση Νόμων, Αστυνομικών και Λοιπών Διατάξεων
- Άρθρο 5: Μελέτη των Συνθηκών Κατασκευής του Έργου
- Άρθρο 6: Περιεχόμενα Τιμών Μονάδος Τιμολόγιου και Δαπάνες που Βαρύνουν τον Ανάδοχο
- Άρθρο 7: Προσαρμογή – Συμπλήρωση Μελετών του Έργου
- Άρθρο 8: Ευθύνη Αναδόχου
- Άρθρο 9: Ασφάλιση Προσωπικού
- Άρθρο 10: Έκδοση Άδειων
- Άρθρο 11: Προέλευση - Ποιότητα Υλικών – Δείγματα
- Άρθρο 12: Σήμανση κατά το Στάδιο Εκτέλεσης των Εργασιών
- Άρθρο 13: Εγκαταστάσεις Επιχειρήσεων και Οργανισμών Κοινής Ωφέλειας
- Άρθρο 14: Φύλαξη Υλικών και Εργασιών – Μέτρα Προστασίας Περιβάλλοντος
- Άρθρο 15: Υλικά Κυρίου του Έργου – Προσωρινές Εγκαταστάσεις του Αναδόχου – Προστατευτικές Κατασκευές
- Άρθρο 16: Φόροι – Τέλη – Κρατήσεις
- Άρθρο 17: Καθαρισμός Εργοταξίων, Κατασκευών και Εγκαταστάσεων
- Άρθρο 18: Προσωρινή - Οριστική Διακοπή Έργων - Διάλυση Εργολαβίας
- Άρθρο 19: Σύνταξη Μητρώου του Έργου
- Άρθρο 20: Απαλλοτριώσεις
- Άρθρο 21: Επιστροφή Εγγύησης Καλής Εκτέλεσως

Άρθρο 1: Αντικείμενο – Ορισμοί

Το παρόν τεύχος της Γενικής Συγγραφής Υποχρεώσεων (Γ.Σ.Υ.) αφορά τους γενικούς συμβατικούς όρους, βάσει των οποίων, σε συνδυασμό προς τους όρους των λοιπών τευχών δημοπράτησης και στοιχείων της μελέτης, θα εκτελεστούν από τον ανάδοχο οι εργασίες του έργου «**ΣΧΕΔΙΟ ΕΝΕΡΓΕΙΑΚΗΣ ΑΝΑΒΑΘΜΙΣΗΣ ΚΑΙ ΕΞΟΙΚΟΝΟΜΗΣΗΣ ΕΝΕΡΓΕΙΑΣ ΣΤΟ ΥΦΙΣΤΑΜΕΝΟ ΣΧΟΛΙΚΟ ΚΤΙΡΙΟ ΤΟΥ 2ου – 5ου ΓΥΜΝΑΣΙΟΥ – 2ου ΛΥΚΕΙΟΥ ΚΑΡΔΙΤΣΑΣ**».

Οι ορισμοί και ονομασίες που χρησιμοποιούνται στα συμβατικά τεύχη έχουν την ακόλουθη σημασία:

- 1.1. Ο όρος «Επιχείρηση», «Εργοδότης», «Αναθέτουσα Αρχή», σημαίνει τον Δήμο Καρδίτσας.
- 1.2. Ο όρος «Επιβλέπων», που μπορεί να αναφερθεί και ως «Επίβλεψη» ή «Υπηρεσία» ή «Επιβλέπουσα Υπηρεσία» ή «Διευθύνουσα Υπηρεσία» ή «Μηχανικός», σημαίνει την Τεχνική Υπηρεσία Δήμου Καρδίτσας.
- 1.3. Ο όρος «Ανάδοχος» ή «Ανάδοχος Εργολήπτης» ή «Εργολάβος», σημαίνει την Εργοληπτική Επιχείρηση, στην οποία ανατίθεται με σύμβαση ύστερα από διαγωνισμό, η εκτέλεση του Έργου που καθορίζεται από τα συμβατικά τεύχη. Επίσης τους τυχόν νόμιμους εκπροσώπους της, κατάλληλα εξουσιοδοτημένους να ενεργούν για λογαριασμό της, κατά τη διάρκεια εκτέλεσης του έργου.
- 1.4. Ο όρος «Σύμβαση» ή «Συμβατικά τεύχη» ή «Συμβατικά στοιχεία» σημαίνει και περιλαμβάνει όλα τα στοιχεία που αναφέρονται στα οικεία άρθρα του τεύχους Διακήρυξης.
- 1.5. Οι όροι «Γ.Σ.Υ.» ή «Ε.Σ.Υ.» και «Τ.Π.» σημαίνουν αντίστοιχα τη Γενική Συγγραφή Υποχρεώσεων, την Ειδική Συγγραφή Υποχρεώσεων και τις Τεχνικές Προδιαγραφές.
- 1.6. Κατά την εφαρμογή των διατάξεων του Ν. 4412/2016 και του Π.Δ. 171/87 Διευθύνουσα Υπηρεσία ή «Επιβλέπουσα Υπηρεσία», είναι η Τεχνική Υπηρεσία του Δήμου και Προϊσταμένη Αρχή ή Εποπτεύουσα Αρχή, είναι η Οικονομική Επιτροπή ή το Δημοτικό Συμβούλιο.
- 1.7. «Έργο», «Εργασίες», σημαίνει όλες τις εργασίες της Σύμβασης.
- 1.8. «Συμβατικό Τίμημα», σημαίνει το ποσό του εργολαβικού συμφωνητικού, χωρίς τον Φ.Π.Α.
- 1.9. «Σύμβουλος» σημαίνει, τον ή τους ενδεχόμενους Συμβούλους της Υπηρεσίας.

- 1.10. Οι όροι «με δαπάνες του Αναδόχου» ή «βαρύνουν τον Ανάδοχο» ή «σε βάρος του Αναδόχου» ή «άνευ ιδιαίτερας αποζημίωσης», σημαίνει ότι όλες οι σχετικές δαπάνες έχουν περιληφθεί ανηγμένες μέσα στις Τιμές του Τιμολογίου και ο Ανάδοχος δεν δικαιούται καμιά πρόσθετη αποζημίωση.
- 1.11. «Εργοτάξιο» σημαίνει τον χώρο ή τους χώρους πάνω, κάτω ή μέσα στους οποίους εκτελούνται έργα ή άλλοι χώροι που παρέχονται από την Υπηρεσία σαν χώροι εργασίας ή για άλλο λόγο που ειδικά ορίζονται ότι αποτελούν μέρος του εργοταξίου.
- 1.12. «Εγκριμένο» και «Εγκρίνεται», σημαίνει την γραπτή έγκριση της Υπηρεσίας.
- 1.13. «Εντολή», σημαίνει την γραπτή εντολή της Υπηρεσίας.
- 1.14. «Συγκατάθεση», σημαίνει την γραπτή συγκατάθεση της Υπηρεσίας.

Άρθρο 2: Ισχύουσες διατάξεις

Το παρόν έργο εκτελείται σύμφωνα με τις διατάξεις:

1. Του Ν. 4412/2016 “Δημόσιες Συμβάσεις Έργων, Προμηθειών και Υπηρεσιών (προσαρμογή στις Οδηγίες 2014/24/ΕΕ και 2014/25/ΕΕ)”.
2. Περί ονομαστικοποίησης των μετοχών των εργοληπτικών επιχειρήσεων με μορφή ΑΕ και του ελέγχου της τυχόν ύπαρξης ασυμβίβαστων ιδιοτήτων από το Εθνικό Συμβούλιο Ραδιοτηλεόρασης, όπως ισχύει μετά την έκδοση του Ν.3414/05 (ΦΕΚ Α' 279).
3. Του Ν.1642/86 για τον ΦΠΑ.
4. Του Ν.2362/95 - Δημόσιο Λογιστικό (ΦΕΚ 247 Α' /95)
5. Του Ν.2741/99 (προσυμβατικός έλεγχος) ΦΕΚ 199Α'/1999
6. Του Ν. 3463/2006 "Κύρωση του Κώδικα δήμων και κοινοτήτων".
7. Της εγκυκλίου του ΥΠΕΧΩΔΕ Ε.5/2008 (Δ17α/08/36/Φ.Ν.443/20.03.08)
8. Της εγκυκλίου του ΥΠΕΧΩΔΕ Δ17α/03/54/Φ.Ν.437/07.05.08)
9. Της εγκυκλίου του ΥΠΕΧΩΔΕ Ε.20/2008 (Δ17α/03/114/Φ.Ν.443/26.06.08)
10. Των σε εκτέλεση των ανωτέρω λοιπών αποφάσεων και διατάξεων που αναφέρονται ρητά ή απορρέουν από τα οριζόμενα στα συμβατικά τεύχη της εργολαβίας και γενικότερα κάθε διάταξης Νόμου και ερμηνευτικής εγκυκλίου που διέπει την εκτέλεση του έργου, έστω και αν δεν αναφέρονται ρητά ανωτέρω.

Οι ανωτέρω διατάξεις συμπληρώνονται με τους όρους της παρούσας και των λοιπών τευχών δημοπράτησης και στοιχείων της μελέτης.

Άρθρο 3: Σειρά ισχύος τευχών και στοιχείων της εργολαβίας

Τα τεύχη δημοπράτησης και τα στοιχεία της μελέτης αλληλοσυμπληρώνονται και σε περίπτωση ασυμφωνίας μεταξύ των όρων που περιέχουν, η σειρά ισχύος τους καθορίζεται ως εξής:

- Το συμφωνητικό.
- Η διακήρυξη του Διαγωνισμού.
- Η Οικονομική Προσφορά.
- Το Τιμολόγιο Δημοπράτησης
- Η Ειδική Συγγραφή Υποχρεώσεων (Ε.Σ.Υ.).
- Η Τεχνική Συγγραφή Υποχρεώσεων (Τ.Σ.Υ) με τις Τεχνικές Προδιαγραφές και τα Παραρτήματα τους.
- Η Τεχνική Περιγραφή (Τ.Π.).
- Ο Προϋπολογισμός Δημοπράτησης.
- Οι εγκεκριμένες μελέτες του έργου.
- Το εγκεκριμένο Χρονοδιάγραμμα κατασκευής του έργου.

Άρθρο 4: Τήρηση Νόμων, αστυνομικών και λοιπών διατάξεων

1. Ο ανάδοχος σε όλη την διάρκεια της εκτέλεσης του έργου υποχρεώνεται να συμμορφώνεται με τους Νόμους, τα Διατάγματα και τους Κανονισμούς του Κράτους, τις Αστυνομικές διατάξεις και διαταγές, καθώς και με τις νόμιμες απαιτήσεις οποιασδήποτε Δημοτικής ή Δημοσίας αρχής που θα αναφέρονται και θα έχουν εφαρμογή κατά οποιονδήποτε τρόπο για τον Ανάδοχο και για το έργο.
2. Ο ανάδοχος που είναι υπεύθυνος για την τήρηση των Νόμων κλπ. υποχρεώνεται να ανακοινώνει αμέσως στην Διευθύνουσα Υπηρεσία τις κατά την διάρκεια της εκτέλεσης του έργου σχετικές διαταγές και εντολές των διαφόρων Αρχών σχετικές με τα υποδεικνυόμενα μέτρα ελέγχου, ασφαλείας κ.λ.π., που του απευθύνονται ή του κοινοποιούνται.

Άρθρο 5: Μελέτη των συνθηκών κατασκευής του έργου

Η υποβολή προσφοράς στον διαγωνισμό αποτελεί αμάχητο τεκμήριο ότι ο ανάδοχος:

- Έχει επισκεφθεί και ελέγξει την τοποθεσία την διαμόρφωση και την φύση του εδάφους και έχει λάβει πλήρη γνώση των γενικών ειδικών και τοπικών συνθηκών κατασκευής του. κυρίως σε ότι αφορά τις πάσης φύσεως πηγές λήψης υλικών, τις θέσεις προσωρινής ή οριστικής αποθέσεως προϊόντων εκσκαφής, τις μεταφορές, τη διάθεση, διαχείριση και αποθήκευση υλικού, τη δυνατότητα εξασφάλισης εργατοτεχνικού εν γένει προσωπικού, ύδατος, ηλεκτρικού ρεύματος και οδών προσπελάσεως, τις συνήθως επικρατούσες μετεωρολογικές συνθήκες, τις διάφορες διακυμάνσεις της στάθμης νερού των ποταμών, χειμάρρων, παλίρροιας ή παρόμοιων φυσικών συνθηκών στον τόπο των έργων, την διαμόρφωση και κατάσταση του εδάφους, το είδος, την ποιότητα και ποσότητα των ευρισκομένων στην περιοχή κατάλληλων εκμεταλλεύσιμων υλικών, το είδος και τα μέσα (μηχανήματα, υλικά και υπηρεσίες) τα οποία θα απαιτηθούν πριν την έναρξη και κατά την εκτέλεση των εργασιών και οιαδήποτε άλλα θέματα τα οποία για οποιοδήποτε τρόπο δύνανται να επηρεάσουν τις εργασίες, την πρόοδο ή το κόστος αυτών σε συνδυασμό με τους όρους της Σύμβασης.
- Έχει μελετήσει με κάθε προσοχή τα σχέδια, διαγράμματα και λοιπά συμβατικά στοιχεία και τα τεύχη δημοπράτησης του έργου.
- Αναλαμβάνει να εκτελέσει όλες τις υποχρεώσεις του που απορρέουν από τις παραπάνω ειδικές συνθήκες και όρους κατασκευής του έργου και ότι δεν απαλλάσσεται από την ευθύνη που έχει για την πλήρη συμμόρφωση του προς τις συμβατικές του υποχρεώσεις, αν παρέλειψε να ενημερωθεί με κάθε δυνατή λεπτομέρεια, ή να ζητήσει κάθε πληροφορία, που έχει σχέση με την μελέτη των συνθηκών κατασκευής του έργου γενικά.

Άρθρο 6: Περιεχόμενα τιμών μονάδος τιμολογίου και δαπάνες που βαρύνουν τον ανάδοχο

1. Οι τιμές μονάδας του τιμολογίου αναφέρονται σε εργασίες ολοκληρωμένες σύμφωνα με τους όρους της σύμβασης.
2. Οι τιμές αυτές προσαυξημένες με το κατά νόμο ποσοστό γενικών εξόδων και εργολαβικού οφέλους του αναδόχου περιλαμβάνουν όλες τις απαραίτητες εργασίες για την πλήρη και έντεχνη κατασκευή των έργων που καλύπτουν όλες τις δαπάνες του αναδόχου άμεσες ή έμμεσες και με κάθε επιφύλαξη για τις διατάξεις που προβλέπουν οι αναθεωρήσεις τιμών, αποτελούν πλήρη αποζημίωση του αναδόχου για το αντικείμενο της σύμβασης.

Άρθρο 7: Προσαρμογή - Συμπλήρωση μελετών του έργου

Ο ανάδοχος υποχρεούται χωρίς ιδιαίτερη αποζημίωση, με βάση την μελέτη του έργου, ης έγγραφες οδηγίες της Υπηρεσίας και τις εγκεκριμένες από το Υπουργείο Δημοσίων Έργων προδιαγραφές εκπονήσεως μελετών, να προβεί παρουσία αντιπροσώπου της Υπηρεσίας, στην εφαρμογή της μελέτης επί του εδάφους, στις αναπασσαλώσεις και χωροσταθμίσεις των αξόνων του έργου, στον έλεγχο και λήψη των απαιτούμενων συμπληρωματικών στοιχείων για την συμπλήρωση και προσαρμογή των εγκεκριμένων στοιχείων της οριστικής μελέτης, καθώς επίσης και στη σήμανση της ζώνης καταλήψεως έργων.

Ο ανάδοχος υποχρεούται επίσης, με την έγγραφη εντολή της διευθύνουσας υπηρεσίας, να εκπονήσει όλες τις αναγκαίες μελέτες που τυχόν απαιτηθούν για συμπληρώσεις και προσαρμογές των στοιχείων της οριστικής μελέτης, εφαρμοζομένων των διατάξεων του άρθρου 144 του Ν. 4412/2016.

Ο ανάδοχος υποχρεούται στη χωρίς ιδιαίτερη αμοιβή σύνταξη με εντολή της επίβλεψης των σχεδίων λεπτομερειών, τα οποία θα απαιτηθούν κατά την εκτέλεση του έργου, για τον σαφή και ακριβή καθορισμό ορισμένων τμημάτων του, των οποίων η απεικόνιση στα γενικά σχέδια της μελέτης δεν παρέχει την αναγκαία ακρίβεια. Τα σχέδια αυτά που θα συνταχθούν σύμφωνα με τις υποδείξεις της επίβλεψης, θα σχεδιάζονται μετά την έγκρισή τους από αυτή σε κανονικές διαστάσεις σχεδίου σε διαφανές χαρτί και θα αποτελούν συμπληρωματικά στοιχεία του έργου. Ο ανάδοχος

υποχρεούται να υποβάλει αυτά εις τετραπλούν στην υπηρεσία προς έγκριση και η Υπηρεσία να τα εγκρίνει, εκτός της περίπτωσης παρατηρήσεων, εντός πέντε το πολύ ημερών από την υποβολή τους.

Άρθρο 8: Ευθύνη αναδόχου

Σύμφωνα με τα συμβατικά τεύχη και τις σχετικές διατάξεις τόσο για την εφαρμογή των μελετών όσο και για την ποιότητα και αντοχή των έργων, μόνος υπεύθυνος είναι ο ανάδοχος, ο δε έλεγχος που ασκείται από την Υπηρεσία δεν απαλλάσσει τον ανάδοχο από αυτήν την ευθύνη.

Ο ανάδοχος είναι εξ' ολοκλήρου μόνος υπεύθυνος για την εκλογή των υλικών που θα χρησιμοποιηθούν, την χρησιμοποίησή τους και γενικά την εκτέλεση των εργασιών σύμφωνα με τους όρους της παρούσας, τις πρότυπες τεχνικές προδιαγραφές και τα λοιπά εγκεκριμένα συμβατικά τεύχη και σχέδια.

Άρθρο 9: Ασφάλιση προσωπικού

Ο ανάδοχος υποχρεούνται ανεξάρτητα εάν το έργο εκτείνεται εντός ή εκτός ασφαλιστικής περιοχής του ΕΦΚΑ, να ασφαλίζει όλο το προσωπικό που απασχολεί σύμφωνα με τις σχετικές περί ΕΦΚΑ διατάξεις.

Ο ανάδοχος υποχρεούται να ασφαλίζει κατά ατυχημάτων το εργατοτεχνικό και άλλο προσωπικό που απασχολείται στα εργοτάξια του έργου, εφ' όσον αυτό δεν υπάγεται στις περί ΕΦΚΑ διατάξεις, σε Ασφαλιστικές Εταιρείες αναγνωρισμένες από το Κράτος.

Άρθρο 10: Έκδοση αδειών

Ο Ανάδοχος υποχρεώνεται στην έγκαιρη έκδοση με ευθύνη, φροντίδα και δαπάνες του κάθε άδειας και έγκρισης που απαιτείται από την ισχύουσα Νομοθεσία και είναι απαραίτητη για την εκτέλεση των εργασιών. Ο Εργολάβος θα ετοιμάσει και θα

υποβάλλει στις διάφορες Υπηρεσίες όλα τα δικαιολογητικά (υπεύθυνες δηλώσεις - μελέτες - αιτήσεις κ.λ.π.) υπογεγραμμένα από τον ίδιο ή από νόμιμο εκπρόσωπο του, που είναι απαραίτητα για την έκδοση. Ενδεικτικά μόνον αναφέρονται οι Εγκρίσεις διάφορων Υπηρεσιών (Υπηρεσία Ύδρευσης, Ο.Τ.Ε., Δ.Ε.Η., Τροχαία, Αρχαιολογία, Δ.Ε.Κ.Ε., κ.λ.π.).

Επίσης ο εργολάβος είναι υποχρεωμένος με αντιπροσώπους του να μεταβεί στις διάφορες υπηρεσίες και να παραστεί όσες φορές είναι απαραίτητο για την έκδοση των ανωτέρω αδειών και εγκρίσεων. Για όλες τις ανωτέρω υπηρεσίες ο εργολάβος δεν θα αμειφθεί ιδιαίτερα, δεδομένου ότι συμφωνείται αμοιβαία ότι η αμοιβή του για αυτές περιέχεται ανηγμένη στις τιμές του Τιμολογίου. Εάν κατά την διάρκεια έκδοσης των ανωτέρω αδειών και εγκρίσεων χρειαστεί να υποβληθούν στις διάφορες υπηρεσίες παράβολα ή δαπάνες που βαρύνουν τον ιδιοκτήτη του έργου αυτά θα καταβάλλονται από τον εργοδότη όπως και οι αμοιβές μηχανικών και οι κρατήσεις και επιβαρύνσεις πάνω σε αυτές (εφόσον δεν προβλέπεται διαφορετικά στην Ε.Σ.Υ.).

Άρθρο 11: Προέλευση - ποιότητα υλικών - δείγματα

Ο ανάδοχος πρέπει να χρησιμοποιήσει υποχρεωτικά για την κατασκευή του έργου τα προδιαγραφόμενα υλικά και έτοιμα ή ημικατεργασμένα προϊόντα της εγχώριας Βιομηχανίας ή Χωρών της Ε.Ε., ή τρίτων Χωρών εφόσον αυτό επιτρέπεται από τις ισχύουσες διατάξεις ή ειδικές ρυθμίσεις.

Δείγματα υλικών πρέπει να υποβάλλονται για έγκριση πριν από τη χρησιμοποίησή τους. Υλικά και λοιπά είδη που χρησιμοποιούνται χωρίς την έγκριση θα απορρίπτονται, εάν διαπιστωθεί η ακαταλληλότητα αυτών. Τα απαιτούμενα δείγματα και περιγραφικά στοιχεία θα λαμβάνονται έγκαιρα πριν από τη χρήση τους και θα εξετάζονται από την Υπηρεσία.

Στην συνέχεια όταν απαιτείται, τα δείγματα θα αποστέλλονται για εξέταση σε κατάλληλο εργαστήριο δοκιμής υλικών. Για το σκοπό αυτό θα κατασκευάζονται κατάλληλα και θα αναγράφουν το όνομα του υλικού και του εργοστασίου (για τα υλικά εμπορίου) για δε τα αδρανή υλικά τον τόπο προελεύσεως, την ονομασία και την τοποθεσία του έργου και το όνομα του αναδόχου, καθώς και ότι τα υλικά τα οποία

πρόκειται να χρησιμοποιηθούν ανταποκρίνονται προς το δείγμα. Επίσης αναγράφεται το είδος του ελέγχου στο οποίο θα υποβληθούν τα υλικά.

Τα έξοδα λήψεως, συσκευασίας, μεταφοράς και εργαστηριακής εξετάσεως βαρύνουν τον ανάδοχο του έργου.

Άρθρο 12: Σήμανση κατά το στάδιο εκτέλεσης των εργασιών

Ο ανάδοχος είναι υποχρεωμένος κατά το στάδιο εκτέλεσης των εργασιών να προβαίνει, με ευθύνη και δαπάνες του, στην τοποθέτηση και να φροντίζει την συντήρηση και αντικατάσταση, όλων των απαιτούμενων προσωρινών σημάτων, φανών, αντανakλαστικών πινακίδων και σημάτων κλπ. σύμφωνα με τα άρθρα 9 και 10 του ΚΟΕ (Ν. 614/77) και της ΠΤΠ σήμανσης έργων εκτελουμένων εκτός και εντός κατοικημένων περιοχών, που εγκρίθηκαν αντίστοιχα με τις αποφάσεις ΒΜ5/30428/1980 και ΒΜ5/30058/1983 του ΥΠΔΕ (ΦΕΚ 589 Β/80 και 121Β/83), ανάλογα με τη φύση των έργων (Συγκοινωνιακά, Υδραυλικά, Οικοδομικά κ.λ.π). Στις επικίνδυνες για την κυκλοφορία θέσεις θα τοποθετούνται υποχρεωτικά αυτόματα σπινθηρίζοντα σήματα (FLASH LIGHTS).

Ενδεικτικά αναφέρεται η υποχρέωση τοποθέτησης κατά μήκος των ορυγμάτων πλαστικού πλέγματος ερυθρού χρώματος και ύψους 1,20μ. το οποίο θα στηρίζεται με τη βοήθεια σιδηρών πασσάλων. όλα τα ορύγματα θα πρέπει να φωτίζονται επαρκώς τη νύχτα και τα γαιώδη ορύγματα να αντιστηρίζονται.

Επίσης, ο ανάδοχος υποχρεούται στη διάθεση τροχονόμων για την απρόσκοπτη και ασφαλή κυκλοφορία στην οδό, στις παρακαμπτήριες και προσπελάσεις και γενικά σε όλα τα εργοτάξια του έργου, κατά τη διάρκεια της ημέρας και της νύχτας, για την ασφαλή καθοδήγηση των πεζών και των τροχοφόρων. Αυτός φέρει την ευθύνη, ποινικά και αστικά για κάθε ατύχημα λόγω των έργων, μη εξαιρουμένων και αυτών που εκτελούνται απολογιστικά.

Ο ανάδοχος υποχρεούται επίσης στην τοποθέτηση πινακίδων εγκεκριμένων από την Διευθύνουσα Υπηρεσία, στις οποίες θα αναγράφονται τόσο τα στοιχεία του κυρίου του έργου, των μελετητών του έργου όσο και του υπευθύνου αναδόχου. Οι πινακίδες αυτές θα τοποθετούνται σε εμφανή σημεία του έργου (αρχή, τέλος και σε ενδιάμεσα

σημεία αναλόγως του μήκους του εκτελούμενου έργου) και σε αριθμό που θα καθορισθεί σε συνεννόηση με τη Διευθύνουσα Υπηρεσία, ανάλογα με τις τοπικές συνθήκες. Ο κύριος του έργου επιφυλάσσεται του δικαιώματος να τροποποιήσει τον τύπο των πινακίδων και την τροποποίηση αυτή να τη γνωστοποιήσει κατά την εγκατάσταση του αναδόχου στα έργα μετά την υπογραφή της σύμβασης.

Άρθρο 13: Εγκαταστάσεις επιχειρήσεων και οργανισμών κοινής ωφέλειας

Ο ανάδοχος πρέπει να έχει υπόψη του, ότι ενδέχεται στην περιοχή του έργου να υφίστανται εναέριες ή υπόγειες εγκαταστάσεις Ο.Κ.Ω ή Ν.Π.Δ.Δ, των οποίων τα σχέδια θα πρέπει να ζητήσει με ευθύνη του. Οφείλει δε κατά την εκτέλεση των έργων να λάβει όλα τα απαραίτητα μέτρα για την αποφυγή βλαβών στις εγκαταστάσεις των ανωτέρω Εταιρειών, πριν την εκτέλεση οποιασδήποτε εργασίας θα προβαίνει σε δοκιμαστικές τομές για την εξακρίβωση της ακριβούς θέσης διέλευσης των εν λόγω δικτύων. Πάντως αν συμβούν βλάβες, θα βαρύνουν οπωσδήποτε τον ανάδοχο.

Ο ανάδοχος ουδεμία οικονομική ή τεχνική ανάμιξη θα έχει με τις τυχόν εργασίες μετατόπισης (εκτός εάν διαφορετικά ορίζεται στην Ε.Σ.Υ), είναι όμως υποχρεωμένος να προβεί στις απαραίτητες ενέργειες προς τις αρμόδιες Εταιρείες ή Οργανισμούς για την επίσπευση της απομάκρυνσης των ανωτέρω εμποδίων και να διευκολύνει αποφασιστικά την εκτέλεση των απαιτούμενων εργασιών, χωρίς να έχει δικαίωμα για έγκριση οποιασδήποτε αξίωσης και αποζημίωσης, λόγω καθυστερήσεων ή δυσχερειών που παρουσιάζονται στο έργο που κατασκευάζει αυτός, από τις παράλληλα εκτελούμενες εργασίες της απομάκρυνσης στύλων κλπ. από τους αντίστοιχους Οργανισμούς.

Άρθρο 14: Φύλαξη υλικών και εργασιών – Μέτρα προστασίας περιβάλλοντος

- i. Ο ανάδοχος φυλάσσει και διατηρεί σε καλή κατάσταση όλα τα υλικά και μέσα που διαθέτει, καθώς και τις εκτελούμενες από αυτόν εργασίες. Σχετικές εντολές της Υπηρεσίας εκτελούνται από αυτόν, ενώ σε αντίθετη περίπτωση τα σχετικά

- μέτρα παίρνονται από τον Εργοδότη σε βάρος και για λογαριασμό του αναδόχου.
- ii. Ο ανάδοχος υποχρεούται στη λήψη των αναγκαίων μέτρων προστασίας από τα εκτελούμενα έργα κι ευθύνεται ποινικά και αστικά για κάθε ατύχημα που οφείλεται στη μη λήψη αυτών, για το περιβάλλον και τα κοινωφελή έργα (για την πρόληψη ζημιών ή τη διακοπή λειτουργίας τους). Ζημιές που προκαλούνται από αμέλεια του αναδόχου επανορθώνονται αμέσως από αυτόν, άλλως από τον εργοδότη σε βάρος και για λογαριασμό του αναδόχου.
 - iii. Ο ανάδοχος προστατεύει και προφυλάσσει την υπάρχουσα βλάστηση και τις καλλιεργημένες εκτάσεις της περιοχής του εκτελούμενου έργου και ευθύνεται για κάθε κοπή δέντρου, θάμνου και καταστροφή φυτείας που γίνεται χωρίς την έγκριση της Υπηρεσίας, έστω και αν είναι αναγκαία για την εκτέλεση του έργου.
 - iv. Ο ανάδοχος είναι υποχρεωμένος να παίρνει χωρίς ιδιαίτερη αποζημίωση μέτρα αντιθορυβικής προστασίας σύμφωνα με την ισχύουσα νομοθεσία (Υγειονομική Διάταξη Α5/2375/29.07.78 ΦΕΚ 689β/18.08.78).

Άρθρο 15: Υλικά κυρίου του έργου – Προσωρινές εγκαταστάσεις του αναδόχου – προστατευτικές κατασκευές

Ο ανάδοχος υποχρεούται να φυλάσσει με δικές του δαπάνες τα υλικά, μηχανήματα, εργαλεία κλπ. που του παραδίδει ο κύριος του έργου για χρήση ή ενσωμάτωση στο έργο.

Όλες οι απαιτούμενες προσωρινές εγκαταστάσεις (υπόστεγα αποθήκευσης θάλαμοι διανομής κλπ) για την εκτέλεση των εργασιών της εργολαβίας θα κατασκευαστούν με μέριμνα, δαπάνες και ευθύνη του αναδόχου σε θέσεις που επιτρέπονται από την Υπηρεσία και τις λοιπές αρμόδιες αρχές.

Σε όποιες περιπτώσεις απαιτείται αντιστήριξη η προστασία γειτονικής κατασκευής, ο ανάδοχος υποχρεούται να προβεί στις απαραίτητες κατασκευές και τη λήψη κάθε άλλου μέτρου για την αποφυγή προκλήσεως ζημιών προς τρίτους ή προς το

έργο, αποζημιούμενος γι' αυτές βάσει των τιμών του τιμολογίου ή τιμών μονάδος νέων εργασιών για τις εργασίες που δεν προβλέπονται από το συμβατικό τιμολόγιο.

Άρθρο 16: Φόροι – Τέλη – Κρατήσεις

Ο ανάδοχος πρέπει να έχει υπόψη του ότι θα καταβάλλει τους προβλεπομένους από τους νόμους φόρους, τέλη και κρατήσεις που ισχύουν κατά την ημέρα που γίνεται ο διαγωνισμός και ότι είναι υποχρεωμένος να καταβάλλει στο τεχνικό προσωπικό ό,τι καθορίζεται από το Υπουργείο Εργασίας, με τις διάφορες αποφάσεις του δηλαδή των δώρων εορτών - Πάσχα και Χριστουγέννων του επιδόματος και των ημερομισθίων για της ημέρες υποχρεωτικής αργίας.

Εάν μετά την ημερομηνία που έγινε ο διαγωνισμός επιβληθούν φόροι, τέλη και κρατήσεις ή καταργηθούν αυτά που υπήρχαν το αντίστοιχο ποσό πληρώνεται επιπλέον ή εκπίπτει αντίστοιχα απ'τους λογαριασμούς του αναδόχου.

Άρθρο 17: Καθαρισμός εργοταξίων, κατασκευών και εγκαταστάσεων

1. Ο ανάδοχος υποχρεούται με δική του δαπάνη και πριν την παράδοση εκάστου τμήματος του έργου, όπως και μετά την περαίωση ολόκληρου του έργου, να αφαιρέσει και να απομακρύνει από τους χώρους των εργοταξίων όλες τις προσωρινές εγκαταστάσεις τις προβλεπόμενες από το προηγούμενο άρθρο 16 της παρούσης, τα απορρίμματα, εργαλεία και ικριώματα, τα μηχανήματα και υλικά τα οποία είναι χρήσιμα ή άχρηστα, τις προσωρινές εγκαταστάσεις μηχανημάτων κ.λ.π. Επίσης υποχρεούται να άρει (καταστρέψει κ.λ.π) όλο το βοηθητικό έργο κ.λ.π. το οποίο υποδείχθηκε από την Υπηρεσία ως άχρηστο ή επίζημιο για την μετέπειτα λειτουργία του έργου (π.χ. των κτιρίων), να ισοπεδώσει τους χώρους, εφ' όσον αυτά ήταν αποθεμιμένα ή εγκατεστημένα κ.λ.π, να παραδώσει δε τελείως καθαρές τόσο τις κατασκευές όσο και τους τριγύρω χώρους του εργοταξίου και γενικώς να μεριμνήσει για κάθε απαιτούμενη εργασία για την

παράδοση του έργου και την σωστή λειτουργία αυτού κατά τους όρους της Συμβάσεως και τις προδιαγραφές της Ε.Σ.Υ.

Ομοίως ο ανάδοχος υποχρεούται να προβεί, εκλιπόντος του λόγου και κατά την κρίση της Υπηρεσίας, στην άρση (καθαίρεση, αποκόμιση κλπ) όλων των προστατευτικών της κατασκευής, που είχαν τοποθετηθεί προς αποφυγή πάσης φύσεως ζημιών, φθορών, ατυχημάτων κλπ. σε ιδιοκτησίες, οικοδομές, δένδρα, αγρούς, καλλιεργήσιμες εκτάσεις, κοινωφελείς εγκαταστάσεις και πάσης φύσεως έργα, όπως και στην απομάκρυνση των περιφραγμάτων των εργοταξίων.

2. Εάν εντός (10) ημερών από την έγγραφη εντολή της Διευθύνουσας Υπηρεσίας δεν προβεί στην έναρξη και εντός εύλογης προθεσμίας περαίωση των ανωτέρω εργασιών, αυτές εκτελούνται εις βάρος του αναδόχου και η γενόμενη δαπάνη εκπίπτει από την πληρωμή του. Επίσης η μη εκτέλεση των ανωτέρω εργασιών είναι λόγος για τη μη έκδοση βεβαίωσης εμπρόθεσμης εκτέλεσης του έργου ή τμήματος αυτού.

Άρθρο 18: Προσωρινή-Οριστική διακοπή έργων – Διάλυση εργολαβίας

1. Εφαρμόζονται οι διατάξεις του άρθρου 161 του Ν. 4412/2016, όπως σήμερα ισχύει.
2. Η υπηρεσία έχει δικαίωμα με έγγραφη «εντολή διακοπής» στο εργολάβο να διατάξει την διακοπή εκτέλεσης τμημάτων του έργου. Εφόσον η διακοπή αυτή διαταχθεί για διευκόλυνση της Υπηρεσίας και δεν παραταθεί πέρα από 15 συνεχείς ή 30 συνολικά κατά διαλείμματα μέρες δεν δικαιούται να πάρει καμιά αποζημίωση αλλά μόνο παράταση προθεσμίας ανάλογη με το οικονομικό αντικείμενο των εργασιών που διαλαμβάνονται στην «εντολή διακοπής».

Άρθρο 19: Σύνταξη μητρώου του έργου

Ο ανάδοχος υποχρεούται να συντάξει το μητρώο του νέου έργου σύμφωνα με τις εντολές και τις οδηγίες της Διευθύνουσας Υπηρεσίας (Τεχνική Υπηρεσία).

Το μητρώο συντάσσεται και υποβάλλεται στην Τεχνική Υπηρεσία πριν από την προσωρινή παραλαβή.

Η δαπάνη για την σύνταξη του Μητρώου του έργου βαρύνει τον ανάδοχο και περιλαμβάνεται στα Γενικά Έξοδα.

Άρθρο 20: Απαλλοτριώσεις

1. Ο κύριος του έργου αναλαμβάνει την υποχρεώσει να ενεργήσει όλες τις απαιτούμενες διατυπώσεις για την απαλλοτρίωση δημοτικών, κοινοτικών, Ν.Π.Δ.Δ. ή ιδιωτικών γηπέδων, κατοικιών κλπ. απαραίτητων για την εκτέλεση των έργων φέροντας κάθε υλική και δικαστική ευθύνη για την διαδικασία των απαλλοτριώσεων τούτων.
2. Εάν οι παραπάνω απαλλοτριώσεις δεν έχουν συντελεστεί πριν από την έναρξη των εργασιών ο ανάδοχος υποχρεώνεται να υποβάλει αν του ζητηθεί εντός προθεσμίας καθοριζόμενης στην Ε.Σ.Υ. σε δώδεκα αντίτυπα (συμπεριλαμβάνοντας και τις διαφάνειες πρωτοτύπων σχεδίων) αντίτυπα κτηματολογικού διαγράμματος υπό κλίμακα 1:1000, μετά κτηματολογικού πίνακος των καταλαμβανόμενων προσωρινά ή οριστικά ιδιοκτησιών στον οποίο πρέπει να αναγράφονται όλα τα απαιτούμενα για την απαλλοτρίωση στοιχεία δηλαδή:
 - i. αριθμός ένδειξης κτήματος.
 - ii. ονοματεπώνυμο και πατρώνυμο ιδιόκτητου.
 - iii. Δήμος ή κοινότητα στην οποία υπάγεται η ιδιοκτησία.
 - iv. εμβαδόν επιφανείας κατάληψης.
 - v. διάρκεια προσωρινής κατάληψης.
 - vi. εμβαδόν επιφανείας για οριστική απαλλοτρίωση ή δουλειά διάβασης.
 - vii. είδος κτήματος με περιγραφή όλων των επικείμενων (οικιών, φρεάτων, καλλιεργειών αριθμού και είδους καταστροφομένων δέντρων κλπ.).

Παρατηρήσεις

Τα παραπάνω διαγράμματα και οι κτηματολογικοί πίνακες πρέπει να συντάσσονται ξεχωριστά για κάθε περιφέρεια πρωτοδικείου πρέπει δε να σημειώνονται

σε ιδιαίτερο πίνακα το ειρηνοδικείο καθώς και οι οικονομικές εφορίες στα οποία υπάγονται τα απαλλοτριωμένα κτήματα.

1. Ο κύριος του έργου υποχρεώνεται να παραδώσει στον ανάδοχο μέσα σε δώδεκα μήνες από της υποβολής των κτηματολογικών διαγραμμάτων και πινάκων ή από της εγκατάστασης του αναδόχου εφ' όσον υπάρχουν τέτοια διαγράμματα τα απαραίτητα για την εκτέλεση των έργων γήπεδα, ελεύθερα πάσης δέσμευσης.
2. Ο ανάδοχος υποχρεώνεται να εκτελέσει τις παραπάνω κτηματογραφικές εργασίες αν του ζητηθεί αποζημιούμενος βάσει των περί αμοιβών μηχανικών διατάξεων. Σε περίπτωση που προϋπάρχει κτηματολόγιο της περιοχής και ο ανάδοχος διαταχθεί να εκτελέσει επαλήθευση ή συμπλήρωση αυτού και να εκπονήσει στην συνέχεια τα απαιτούμενα κτηματολογικά διαγράμματα και τους πίνακες η παραπάνω αποζημίωση καθορίζεται αναλογικά σύμφωνα με τις παραπάνω διατάξεις.
3. Ουδείς ευθύνη η υποχρέωση αποζημίωσης αναλαμβάνει ο εργοδότης έναντι του αναδόχου πλην της χορηγήσεως παράτασης της προθεσμίας περαίωσης του έργου στην περίπτωση καθυστέρησης λόγω των διαδικασιών της απαλλοτρίωσης.

Άρθρο 21: Επιστροφή εγγύησης καλής εκτελέσεως

Οι εγγυήσεις καλής εκτέλεσης επιστρέφονται τμηματικά σύμφωνα με τα οριζόμενα στο άρθρο 72 του Ν. 4412/2016.

Συντάχθηκε

Ελέγχθηκε-Θεωρήθηκε

**Λαμπρινή Παρθένη
Πολιτικός Μηχανικός**

**Βάϊος Ελευθερίου
Αγρ. Τοπογράφος Μηχανικός**



Επιχειρησιακό Πρόγραμμα
Περιφερειακό Επιχειρησιακό Πρόγραμμα Θεσσαλίας 2014-2020



Με τη συγχρηματοδότηση της Ελλάδας και της Ευρωπαϊκής Ένωσης

ΕΛΛΗΝΙΚΗ ΔΗΜΟΚΡΑΤΙΑ
ΝΟΜΟΣ ΚΑΡΔΙΤΣΑΣ
ΔΗΜΟΣ ΚΑΡΔΙΤΣΑΣ

ΕΡΓΟ:

**“ΣΧΕΔΙΟ ΕΝΕΡΓΕΙΑΚΗΣ ΑΝΑΒΑΘΜΙ-
ΣΗΣ ΚΑΙ ΕΞΟΙΚΟΝΟΜΗΣΗΣ ΕΝΕΡ-
ΓΕΙΑΣ ΣΤΟ ΥΦΙΣΤΑΜΕΝΟ ΣΧΟΛΙΚΟ
ΚΤΙΡΙΟ ΤΟΥ 2ου – 5ου ΓΥΜΝΑΣΙΟΥ –
2ου ΛΥΚΕΙΟΥ ΚΑΡΔΙΤΣΑΣ”**

ΤΥΠΟΠΟΙΗΜΕΝΟ ΕΝΤΥΠΟ ΥΠΕΥΘΥΝΗΣ ΔΗΛΩΣΗΣ (ΤΕΥΔ)

ΤΥΠΟΠΟΙΗΜΕΝΟ ΕΝΤΥΠΟ ΥΠΕΥΘΥΝΗΣ ΔΗΛΩΣΗΣ (ΤΕΥΔ)

[άρθρου 79 παρ. 4 ν. 4412/2016 (Α 147)]

για διαδικασίες σύναψης δημόσιας σύμβασης κάτω των ορίων των οδηγιών

Μέρος Ι: Πληροφορίες σχετικά με την αναθέτουσα αρχή/αναθέτονα φορέα¹ και τη διαδικασία ανάθεσης

Παροχή πληροφοριών δημοσίευσης σε εθνικό επίπεδο, με τις οποίες είναι δυνατή η αδιαμφισβήτητη ταυτοποίηση της διαδικασίας σύναψης δημόσιας σύμβασης:

A: Ονομασία, διεύθυνση και στοιχεία επικοινωνίας της αναθέτουσας αρχής (αα)/ αναθέτονα φορέα (αφ)

- Ονομασία: [ΔΗΜΟΣ ΚΑΡΔΙΤΣΑΣ]
- Κωδικός Αναθέτουσας Αρχής / Αναθέτονα Φορέα ΚΗΜΔΗΣ : [6135]
- Ταχυδρομική διεύθυνση / Πόλη / Ταχ. Κωδικός: [ΣΑΡΑΝΤΑΠΟΡΟΥ 140 / ΚΑΡΔΙΤΣΑ / Τ.Κ. 43132]
- Αρμόδιος για πληροφορίες: [ΠΑΡΘΕΝΗ ΛΑΜΠΡΙΝΗ]
- Τηλέφωνο: [2441350807]
- Ηλ. ταχυδρομείο: [partheni@dimoskarditsas.gov.gr]
- Διεύθυνση στο Διαδίκτυο (διεύθυνση δικτυακού τόπου) (εάν υπάρχει): [http://www.dimoskarditsas.gov.gr]

B: Πληροφορίες σχετικά με τη διαδικασία σύναψης σύμβασης

- Τίτλος ή σύντομη περιγραφή της δημόσιας σύμβασης (συμπεριλαμβανομένου του σχετικού CPV): [ΣΧΕΔΙΟ ΕΝΕΡΓΕΙΑΚΗΣ ΑΝΑΒΑΘΜΙΣΗΣ ΚΑΙ ΕΞΟΙΚΟΝΟΜΗΣΗΣ ΕΝΕΡΓΕΙΑΣ ΣΤΟ ΥΦΙΣΤΑΜΕΝΟ ΣΧΟΛΙΚΟ ΚΤΙΡΙΟ ΤΟΥ 2ου – 5ου ΓΥΜΝΑΣΙΟΥ – 2ου ΛΥΚΕΙΟΥ ΚΑΡΔΙΤΣΑΣ], CPV: 45259000-7]
- Κωδικός στο ΚΗΜΔΗΣ: [.....]
- Η σύμβαση αναφέρεται σε έργα, προμήθειες, ή υπηρεσίες : [ΕΡΓΑ]
- Εφόσον υφίστανται, ένδειξη ύπαρξης σχετικών τμημάτων : [-]
- Αριθμός αναφοράς που αποδίδεται στον φάκελο από την αναθέτουσα αρχή (εάν υπάρχει): [Α.Μ.: 6/2019, Αριθμός Πρωτοκόλλου:]

ΟΛΕΣ ΟΙ ΥΠΟΛΟΙΠΕΣ ΠΛΗΡΟΦΟΡΙΕΣ ΣΕ ΚΑΘΕ ΕΝΟΤΗΤΑ ΤΟΥ ΤΕΥΔ ΘΑ ΠΡΕΠΕΙ ΝΑ ΣΥΜΠΛΗΡΩΘΟΥΝ ΑΠΟ ΤΟΝ ΟΙΚΟΝΟΜΙΚΟ ΦΟΡΕΑ

Μέρος II: Πληροφορίες σχετικά με τον οικονομικό φορέα

A: Πληροφορίες σχετικά με τον οικονομικό φορέα

Στοιχεία αναγνώρισης:	Απάντηση:
Πλήρης Επωνυμία:	[]
Αριθμός φορολογικού μητρώου (ΑΦΜ): Εάν δεν υπάρχει ΑΦΜ στη χώρα εγκατάστασης του οικονομικού φορέα, αναφέρετε άλλον εθνικό αριθμό ταυτοποίησης, εφόσον απαιτείται και υπάρχει	[]
Ταχυδρομική διεύθυνση:	[.....]
Αρμόδιος ή αρμόδιοι ⁱⁱ :	[.....]
Τηλέφωνο:	[.....]
Ηλ. ταχυδρομείο:	[.....]
Διεύθυνση στο Διαδίκτυο (διεύθυνση δικτυακού τόπου) (εάν υπάρχει):	[.....]
Γενικές πληροφορίες:	Απάντηση:
Ο οικονομικός φορέας είναι πολύ μικρή, μικρή ή μεσαία επιχείρηση ⁱⁱⁱ ;	
<u>Μόνο σε περίπτωση προμήθειας κατ' αποκλειστικότητα, του άρθρου 20:</u> ο οικονομικός φορέας είναι προστατευόμενο εργαστήριο, «κοινωνική επιχείρηση» ^{iv} ή προβλέπει την εκτέλεση συμβάσεων στο πλαίσιο προγραμμάτων προστατευόμενης απασχόλησης; Εάν ναι , ποιο είναι το αντίστοιχο ποσοστό των εργαζομένων με αναπηρία ή μειονεκτούντων εργαζομένων; Εφόσον απαιτείται, προσδιορίστε σε ποια κατηγορία ή κατηγορίες εργαζομένων με αναπηρία ή μειονεκτούντων εργαζομένων ανήκουν οι απασχολούμενοι.	[] Ναι [] Όχι [.....] [.....] [.....]
Κατά περίπτωση, ο οικονομικός φορέας είναι εγγεγραμμένος σε επίσημο κατάλογο/Μητρώο εγκεκριμένων οικονομικών φορέων ή διαθέτει ισοδύναμο πιστοποιητικό (π.χ. βάσει εθνικού συστήματος (προ)επιλογής);	[] Ναι [] Όχι [] Άνευ αντικειμένου
Εάν ναι: Απαντήστε στα υπόλοιπα τμήματα της παρούσας ενότητας, στην ενότητα Β και, όπου απαιτείται, στην ενότητα Γ του παρόντος	

<p>μέρους, συμπληρώστε το μέρος V κατά περίπτωση, και σε κάθε περίπτωση συμπληρώστε και υπογράψτε το μέρος VI.</p> <p>α) Αναφέρετε την ονομασία του καταλόγου ή του πιστοποιητικού και τον σχετικό αριθμό εγγραφής ή πιστοποίησης, κατά περίπτωση:</p> <p>β) Εάν το πιστοποιητικό εγγραφής ή η πιστοποίηση διατίθεται ηλεκτρονικά, αναφέρετε:</p> <p>γ) Αναφέρετε τα δικαιολογητικά στα οποία βασίζεται η εγγραφή ή η πιστοποίηση και, κατά περίπτωση, την κατάταξη στον επίσημο κατάλογο^v:</p> <p>δ) Η εγγραφή ή η πιστοποίηση καλύπτει όλα τα απαιτούμενα κριτήρια επιλογής; Εάν όχι: <u>Επιπροσθέτως, συμπληρώστε τις πληροφορίες που λείπουν στο μέρος IV, ενότητες Α, Β, Γ, ή Δ κατά περίπτωση ΜΟΝΟ εφόσον αυτό απαιτείται στη σχετική διακήρυξη ή στα έγγραφα της σύμβασης:</u></p> <p>ε) Ο οικονομικός φορέας θα είναι σε θέση να προσκομίσει βεβαίωση πληρωμής εισφορών κοινωνικής ασφάλισης και φόρων ή να παράσχει πληροφορίες που θα δίνουν τη δυνατότητα στην αναθέτουσα αρχή ή στον αναθέτοντα φορέα να τη λάβει απευθείας μέσω πρόσβασης σε εθνική βάση δεδομένων σε οποιοδήποτε κράτος μέλος αυτή διατίθεται δωρεάν;</p> <p>Εάν η σχετική τεκμηρίωση διατίθεται ηλεκτρονικά, αναφέρετε:</p>	<p>α) [.....]</p> <p>β) (διαδικτυακή διεύθυνση, αρχή ή φορέας έκδοσης, επακριβή στοιχεία αναφοράς των εγγράφων):[.....][.....][.....][.....]</p> <p>γ) [.....]</p> <p>δ) <input type="checkbox"/> Ναι <input type="checkbox"/> Όχι</p> <p>ε) <input type="checkbox"/> Ναι <input type="checkbox"/> Όχι</p> <p>(διαδικτυακή διεύθυνση, αρχή ή φορέας έκδοσης, επακριβή στοιχεία αναφοράς των εγγράφων): [.....][.....][.....][.....]</p>
<p>Τρόπος συμμετοχής:</p>	<p>Απάντηση:</p>
<p>Ο οικονομικός φορέας συμμετέχει στη διαδικασία σύναψης δημόσιας σύμβασης από κοινού με άλλους^{vi};</p>	<p><input type="checkbox"/> Ναι <input type="checkbox"/> Όχι</p>
<p>Εάν ναι, μεριμνήστε για την υποβολή χωριστού εντύπου ΤΕΥΔ από τους άλλους εμπλεκόμενους οικονομικούς φορείς.</p>	
<p>Εάν ναι: α) Αναφέρετε τον ρόλο του οικονομικού φορέα</p>	<p>α) [.....]</p>



Ευρωπαϊκή Ένωση
Ευρωπαϊκό Ταμείο
Περιφερειακής Ανάπτυξης

Επιχειρησιακό Πρόγραμμα
Περιφερειακό Επιχειρησιακό Πρόγραμμα Θεσσαλίας 2014-2020

Με τη συγχρηματοδότηση της Ελλάδας και της Ευρωπαϊκής Ένωσης



στην ένωση ή κοινοπραξία (επικεφαλής, υπεύθυνος για συγκεκριμένα καθήκοντα ...): β) Προσδιορίστε τους άλλους οικονομικούς φορείς που συμμετέχουν από κοινού στη διαδικασία σύναψης δημόσιας σύμβασης: γ) Κατά περίπτωση, επωνυμία της συμμετέχουσας ένωσης ή κοινοπραξίας.	β) [.....] γ) [.....]
Τμήματα	Απάντηση:
Κατά περίπτωση, αναφορά του τμήματος ή των τμημάτων για τα οποία ο οικονομικός φορέας επιθυμεί να υποβάλει προσφορά.	[]

B: Πληροφορίες σχετικά με τους νόμιμους εκπροσώπους του οικονομικού φορέα

Κατά περίπτωση, αναφέρετε το όνομα και τη διεύθυνση του προσώπου ή των προσώπων που είναι αρμόδια/εξουσιοδοτημένα να εκπροσωπούν τον οικονομικό φορέα για τους σκοπούς της παρούσας διαδικασίας ανάθεσης δημόσιας σύμβασης:

Εκπροσώπηση, εάν υπάρχει:	Απάντηση:
Όνοματεπώνυμο	[.....]
συνοδευόμενο από την ημερομηνία και τον τόπο γέννησης εφόσον απαιτείται:	[.....]
Θέση/Ενεργών υπό την ιδιότητα	[.....]
Ταχυδρομική διεύθυνση:	[.....]
Τηλέφωνο:	[.....]
Ηλ. ταχυδρομείο:	[.....]
Εάν χρειάζεται, δώστε λεπτομερή στοιχεία σχετικά με την εκπροσώπηση (τις μορφές της, την έκταση, τον σκοπό ...):	[.....]

Γ: Πληροφορίες σχετικά με τη στήριξη στις ικανότητες άλλων ΦΟΡΕΩΝ^{vii}

Στήριξη:	Απάντηση:
Ο οικονομικός φορέας στηρίζεται στις ικανότητες άλλων οικονομικών φορέων προκειμένου να ανταποκριθεί στα κριτήρια επιλογής που καθορίζονται στο μέρος IV και στα (τυχόν) κριτήρια και κανόνες που καθορίζονται στο μέρος V κατωτέρω;	<input type="checkbox"/> Ναι <input type="checkbox"/> Όχι
<p>Εάν ναι, επισυνάψτε χωριστό έντυπο ΤΕΥΔ με τις πληροφορίες που απαιτούνται σύμφωνα με τις ενότητες Α και Β του παρόντος μέρους και σύμφωνα με το μέρος III, για κάθε ένα από τους σχετικούς φορείς, δεόντως συμπληρωμένο και υπογεγραμμένο από τους νομίμους εκπροσώπους αυτών.</p> <p>Επισημαίνεται ότι θα πρέπει να περιλαμβάνονται επίσης το τεχνικό προσωπικό ή οι τεχνικές υπηρεσίες, είτε ανήκουν απευθείας στην επιχείρηση του οικονομικού φορέα είτε όχι, ιδίως οι υπεύθυνοι για τον έλεγχο της ποιότητας και, όταν πρόκειται για δημόσιες συμβάσεις έργων, το τεχνικό προσωπικό ή οι τεχνικές υπηρεσίες που θα έχει στη διάθεσή του ο οικονομικός φορέας για την εκτέλεση της σύμβασης.</p> <p>Εφόσον είναι σχετικές για την ειδική ικανότητα ή ικανότητες στις οποίες στηρίζεται ο οικονομικός φορέας, παρακαλείσθε να συμπεριλάβετε τις πληροφορίες που απαιτούνται σύμφωνα με τα μέρη IV και V για κάθε ένα από τους οικονομικούς φορείς.</p>	

Δ: Πληροφορίες σχετικά με υπεργολάβους στην ικανότητα των οποίων δεν στηρίζεται ο οικονομικός φορέας

(Η παρούσα ενότητα συμπληρώνεται μόνον εφόσον οι σχετικές πληροφορίες απαιτούνται ρητώς από την αναθέτουσα αρχή ή τον αναθέτοντα φορέα)

Υπεργολαβική ανάθεση :	Απάντηση:
Ο οικονομικός φορέας προτίθεται να αναθέσει οποιοδήποτε μέρος της σύμβασης σε τρίτους υπό μορφή υπεργολαβίας;	<input type="checkbox"/> Ναι <input type="checkbox"/> Όχι Εάν ναι παραθέστε κατάλογο των προτεινόμενων υπεργολάβων και το ποσοστό της σύμβασης που θα αναλάβουν: [...]

Εάν η αναθέτουσα αρχή ή ο αναθέτων φορέας ζητούν ρητώς αυτές τις πληροφορίες (κατ' εφαρμογή του άρθρου 131 παρ. 5 ή εφόσον ο προσφέρων / υποψήφιος οικονομικός φορέας προτίθεται να αναθέσει σε τρίτους υπό μορφή υπεργολαβίας τμήμα της σύμβασης που υπερβαίνει το ποσοστό του 30% της συνολικής αξίας της σύμβασης σύμφωνα με το άρθρο 131 παρ. 6 και 7, επιπλέον των πληροφοριών που προβλέπονται στην παρούσα ενότητα, παρακαλείσθε να παράσχετε τις πληροφορίες που απαιτούνται σύμφωνα με τις ενότητες Α και Β του παρόντος μέρους και σύμφωνα με το μέρος ΙΙΙ για κάθε υπεργολάβο (ή κατηγορία υπεργολάβων).

Μέρος III: Λόγοι αποκλεισμού

A: Λόγοι αποκλεισμού που σχετίζονται με ποινικές καταδίκες^{viii}

Στο άρθρο 73 παρ. 1 ορίζονται οι ακόλουθοι λόγοι αποκλεισμού:

1. συμμετοχή σε εγκληματική οργάνωση^{ix}.
2. δωροδοκία^{x,xi}.
3. απάτη^{xii}.
4. τρομοκρατικά εγκλήματα ή εγκλήματα συνδεδεμένα με τρομοκρατικές δραστηριότητες^{xiii}.
5. νομιμοποίηση εσόδων από παράνομες δραστηριότητες ή χρηματοδότηση της τρομοκρατίας^{xiv}.
6. παιδική εργασία και άλλες μορφές εμπορίας ανθρώπων^{xv}.

Λόγοι που σχετίζονται με ποινικές καταδίκες:	Απάντηση:
<p>Υπάρχει αμετάκλητη καταδικαστική απόφαση εις βάρος του οικονομικού φορέα ή οποιουδήποτε προσώπου^{xvi} το οποίο είναι μέλος του διοικητικού, διευθυντικού ή εποπτικού του οργάνου ή έχει εξουσία εκπροσώπησης, λήψης αποφάσεων ή ελέγχου σε αυτό για έναν από τους λόγους που παρατίθενται ανωτέρω (σημεία 1-6), ή καταδικαστική απόφαση η οποία έχει εκδοθεί πριν από πέντε έτη κατά το μέγιστο ή στην οποία έχει οριστεί απευθείας περίοδος αποκλεισμού που εξακολουθεί να ισχύει;</p>	<p><input type="checkbox"/> Ναι <input type="checkbox"/> Όχι</p> <p><i>Εάν η σχετική τεκμηρίωση διατίθεται ηλεκτρονικά, αναφέρετε: (διαδικτυακή διεύθυνση, αρχή ή φορέας έκδοσης, επακριβή στοιχεία αναφοράς των εγγράφων):</i> [.....][.....][.....][.....]^{xvii}</p>
<p>Εάν ναι, αναφέρετε^{xviii}:</p> <p>α) Ημερομηνία της καταδικαστικής απόφασης προσδιορίζοντας ποιο από τα σημεία 1 έως 6 αφορά και τον λόγο ή τους λόγους της καταδίκης,</p> <p>β) Προσδιορίστε ποιος έχει καταδικαστεί <input type="checkbox"/>.</p> <p>γ) Εάν ορίζεται απευθείας στην</p>	<p>α) Ημερομηνία:[], σημείο(-α): [], λόγος(-οι):[]</p> <p>β) [.....]</p> <p>γ) Διάρκεια της περιόδου αποκλεισμού [.....]</p>

<p>καταδικαστική απόφαση:</p>	<p>και σχετικό(-ά) σημείο(-α) [] Εάν η σχετική τεκμηρίωση διατίθεται ηλεκτρονικά, αναφέρετε: (διαδικτυακή διεύθυνση, αρχή ή φορέας έκδοσης, επακριβή στοιχεία αναφοράς των εγγράφων): [.....][.....][.....][.....]^{xx}</p>
<p>Σε περίπτωση καταδικαστικής απόφασης, ο οικονομικός φορέας έχει λάβει μέτρα που να αποδεικνύουν την αξιοπιστία του παρά την ύπαρξη σχετικού λόγου αποκλεισμού («αυτοκάθαρση»)^{xx};</p>	<p><input type="checkbox"/> Ναι <input type="checkbox"/> Όχι</p>
<p>Εάν ναι, περιγράψτε τα μέτρα που λήφθηκαν^{xxi}:</p>	<p>[.....]</p>

Β: Λόγοι που σχετίζονται με την καταβολή φόρων ή εισφορών κοινωνικής ασφάλισης

<p>Πληρωμή φόρων ή εισφορών κοινωνικής ασφάλισης:</p>	<p>Απάντηση:</p>	
<p>1) Ο οικονομικός φορέας έχει εκπληρώσει όλες τις υποχρεώσεις του όσον αφορά την πληρωμή φόρων ή εισφορών κοινωνικής ασφάλισης^{xxii}, στην Ελλάδα και στη χώρα στην οποία είναι τυχόν εγκατεστημένος ;</p>	<p><input type="checkbox"/> Ναι <input type="checkbox"/> Όχι</p>	
<p>Εάν όχι αναφέρετε:</p> <p>α) Χώρα ή κράτος μέλος για το οποίο πρόκειται:</p> <p>β) Ποιο είναι το σχετικό ποσό;</p> <p>γ) Πως διαπιστώθηκε η αθέτηση των υποχρεώσεων;</p> <p>1) Μέσω δικαστικής ή διοικητικής απόφασης; - Η εν λόγω απόφαση είναι τελεσίδικη και δεσμευτική; - Αναφέρατε την ημερομηνία καταδίκης ή έκδοσης απόφασης - Σε περίπτωση καταδικαστικής απόφασης, εφόσον ορίζεται απευθείας σε αυτήν, τη διάρκεια της περιόδου αποκλεισμού:</p> <p>2) Με άλλα μέσα; Διευκρινήστε:</p> <p>δ) Ο οικονομικός φορέας έχει εκπληρώσει τις υποχρεώσεις του είτε καταβάλλοντας τους φόρους ή τις εισφορές κοινωνικής ασφάλισης που οφείλει συμπεριλαμβανόμενων κατά περίπτωση, των δεδουλευμένων τόκων ή των προστίμων, είτε υπαγόμενος σε δεσμευτικό διακανονισμό για την καταβολή τους ;^{xxiii}</p>	<p>ΦΟΡΟΙ</p>	<p>ΕΙΣΦΟΡΕΣ ΚΟΙΝΩΝΙΚΗΣ ΑΣΦΑΛΙΣΗΣ</p>
<p>α) Χώρα ή κράτος μέλος για το οποίο πρόκειται:</p> <p>β) Ποιο είναι το σχετικό ποσό;</p> <p>γ) Πως διαπιστώθηκε η αθέτηση των υποχρεώσεων;</p> <p>1) Μέσω δικαστικής ή διοικητικής απόφασης; - Η εν λόγω απόφαση είναι τελεσίδικη και δεσμευτική; - Αναφέρατε την ημερομηνία καταδίκης ή έκδοσης απόφασης - Σε περίπτωση καταδικαστικής απόφασης, εφόσον ορίζεται απευθείας σε αυτήν, τη διάρκεια της περιόδου αποκλεισμού:</p> <p>2) Με άλλα μέσα; Διευκρινήστε:</p> <p>δ) Ο οικονομικός φορέας έχει εκπληρώσει τις υποχρεώσεις του είτε καταβάλλοντας τους φόρους ή τις εισφορές κοινωνικής ασφάλισης που οφείλει συμπεριλαμβανόμενων κατά περίπτωση, των δεδουλευμένων τόκων ή των προστίμων, είτε υπαγόμενος σε δεσμευτικό διακανονισμό για την καταβολή τους ;^{xxiii}</p>	<p>α)[.....].</p> <p>β)[.....]</p> <p>γ.1) <input type="checkbox"/> Ναι <input type="checkbox"/> Όχι - <input type="checkbox"/> Ναι <input type="checkbox"/> Όχι</p> <p>-[.....].</p> <p>-[.....].</p> <p>γ.2)[.....].</p> <p>δ) <input type="checkbox"/> Ναι <input type="checkbox"/> Όχι</p> <p>Εάν ναι, να αναφερθούν λεπτομερείς πληροφορίες [.....]</p>	<p>α)[.....].</p> <p>β)[.....]</p> <p>γ.1) <input type="checkbox"/> Ναι <input type="checkbox"/> Όχι - <input type="checkbox"/> Ναι <input type="checkbox"/> Όχι</p> <p>-[.....].</p> <p>-[.....].</p> <p>γ.2)[.....].</p> <p>δ) <input type="checkbox"/> Ναι <input type="checkbox"/> Όχι</p> <p>Εάν ναι, να αναφερθούν λεπτομερείς πληροφορίες [.....]</p>
<p>Εάν η σχετική τεκμηρίωση όσον αφορά την καταβολή των φόρων ή εισφορών κοινωνικής ασφάλισης διατίθεται ηλεκτρονικά, αναφέρετε:</p>	<p>(διαδικτυακή διεύθυνση, αρχή ή φορέας έκδοσης, επακριβή στοιχεία αναφοράς των εγγράφων):^{xxiv}</p> <p>[.....][.....][.....]</p>	

Γ: Λόγοι που σχετίζονται με αφερεγγυότητα, σύγκρουση συμφερόντων ή επαγγελματικό παράπτωμα

Πληροφορίες σχετικά με πιθανή αφερεγγυότητα, σύγκρουση συμφερόντων ή επαγγελματικό παράπτωμα	Απάντηση:
<p>Ο οικονομικός φορέας έχει, εν γνώσει του, αθετήσει τις υποχρεώσεις του στους τομείς του περιβαλλοντικού, κοινωνικού και εργατικού δικαίου^{xxv};</p>	<p><input type="checkbox"/> Ναι <input type="checkbox"/> Όχι</p> <p>Εάν ναι, ο οικονομικός φορέας έχει λάβει μέτρα που να αποδεικνύουν την αξιοπιστία του παρά την ύπαρξη αυτού του λόγου αποκλεισμού («αυτοκάθαρση»);</p> <p><input type="checkbox"/> Ναι <input type="checkbox"/> Όχι</p> <p>Εάν το έχει πράξει, περιγράψτε τα μέτρα που λήφθηκαν: [.....]</p>
<p>Βρίσκεται ο οικονομικός φορέας σε οποιαδήποτε από τις ακόλουθες καταστάσεις^{xxvi}:</p> <p>α) πτώχευση, ή</p> <p>β) διαδικασία εξυγίανσης, ή</p> <p>γ) ειδική εκκαθάριση, ή</p> <p>δ) αναγκαστική διαχείριση από εκκαθαριστή ή από το δικαστήριο, ή</p> <p>ε) έχει υπαχθεί σε διαδικασία πτωχευτικού συμβιβασμού, ή</p> <p>στ) αναστολή επιχειρηματικών δραστηριοτήτων, ή</p> <p>ζ) σε οποιαδήποτε ανάλογη κατάσταση προκύπτουσα από παρόμοια διαδικασία προβλεπόμενη σε εθνικές διατάξεις νόμου</p> <p>Εάν ναι:</p> <p>- Παραθέστε λεπτομερή στοιχεία: [.....]</p> <p>- Διευκρινίστε τους λόγους για τους οποίους ωστόσο ο οικονομικός φορέας, θα δύναται να εκτελέσει τη σύμβαση, λαμβανόμενης υπόψη της εφαρμοστέας εθνικής νομοθεσίας και των μέτρων σχετικά με τη συνέχε συνέχιση της επιχειρηματικής του λειτουργίας υπό αυτές αυτές τις περιστάσεις^{xxvii}</p> <p>Εάν η σχετική τεκμηρίωση διατίθεται ηλεκτρονικά, αναφέρετε: (διαδικτυακή διεύθυνση, αρχή ή φορέας έκδοσης, επακριβή στοιχεία αναφοράς των εγγράφων): [.....][.....][.....]</p>	<p><input type="checkbox"/> Ναι <input type="checkbox"/> Όχι</p>

<p>Έχει διαπράξει ο οικονομικός φορέας σοβαρό επαγγελματικό παράπτωμα^{xxviii};</p> <p>Εάν ναι, να αναφερθούν λεπτομερείς πληροφορίες:</p>	<p><input type="checkbox"/> Ναι <input type="checkbox"/> Όχι</p> <p>[.....]</p>
<p>Έχει συνάψει ο οικονομικός φορέας συμφωνίες με άλλους οικονομικούς φορείς με σκοπό τη στρέβλωση του ανταγωνισμού;</p> <p>Εάν ναι, να αναφερθούν λεπτομερείς πληροφορίες:</p>	<p><input type="checkbox"/> Ναι <input type="checkbox"/> Όχι</p> <p>[.....]</p> <p>Εάν ναι, έχει λάβει ο οικονομικός φορέας μέτρα αυτοκάθαρσης;</p> <p><input type="checkbox"/> Ναι <input type="checkbox"/> Όχι</p> <p>Εάν το έχει πράξει, περιγράψτε τα μέτρα που λήφθηκαν:</p> <p>[.....]</p>
<p>Έχει συνάψει ο οικονομικός φορέας συμφωνίες με άλλους οικονομικούς φορείς με σκοπό τη στρέβλωση του ανταγωνισμού;</p> <p>Εάν ναι, να αναφερθούν λεπτομερείς πληροφορίες:</p>	<p><input type="checkbox"/> Ναι <input type="checkbox"/> Όχι</p> <p>[.....]</p> <p>Εάν ναι, έχει λάβει ο οικονομικός φορέας μέτρα αυτοκάθαρσης;</p> <p><input type="checkbox"/> Ναι <input type="checkbox"/> Όχι</p> <p>Εάν το έχει πράξει, περιγράψτε τα μέτρα που λήφθηκαν:</p> <p>[.....]</p>
<p>Γνωρίζει ο οικονομικός φορέας την ύπαρξη τυχόν σύγκρουσης συμφερόντων^{xxix}, λόγω της συμμετοχής του στη διαδικασία ανάθεσης της σύμβασης;</p> <p>Εάν ναι, να αναφερθούν λεπτομερείς πληροφορίες:</p>	<p><input type="checkbox"/> Ναι <input type="checkbox"/> Όχι</p> <p>[.....]</p>
<p>Έχει παράσχει ο οικονομικός φορέας ή επιχείρηση συνδεδεμένη με αυτόν συμβουλές στην αναθέτουσα αρχή ή στον αναθέτοντα φορέα ή έχει με άλλο τρόπο αναμειχθεί στην προετοιμασία της διαδικασίας σύναψης της σύμβασης^{xxx};</p> <p>Εάν ναι, να αναφερθούν λεπτομερείς πληροφορίες:</p>	<p><input type="checkbox"/> Ναι <input type="checkbox"/> Όχι</p> <p>[.....]</p>
<p>Έχει επιδείξει ο οικονομικός φορέας σοβαρή ή επαναλαμβανόμενη πλημμέλεια^{xxxi} κατά την εκτέλεση ουσιώδους απαίτησης στο πλαίσιο προηγούμενης δημόσιας σύμβασης, προηγούμενης σύμβασης με αναθέτοντα φορέα ή προηγούμενης σύμβασης παραχώρησης που είχε ως αποτέλεσμα την</p>	<p><input type="checkbox"/> Ναι <input type="checkbox"/> Όχι</p>

<p>πρόωρη καταγγελία της προηγούμενης σύμβασης, αποζημιώσεις ή άλλες παρόμοιες κυρώσεις; Εάν ναι, να αναφερθούν λεπτομερείς πληροφορίες:</p>	<p>[.....]</p> <p>Εάν ναι, έχει λάβει ο οικονομικός φορέας μέτρα αυτοκάθαρσης; <input type="checkbox"/> Ναι <input type="checkbox"/> Όχι Εάν το έχει πράξει, περιγράψτε τα μέτρα που λήφθηκαν: [.....]</p>
<p>Μπορεί ο οικονομικός φορέας να επιβεβαιώσει ότι: α) δεν έχει κριθεί ένοχος σοβαρών ψευδών δηλώσεων κατά την παροχή των πληροφοριών που απαιτούνται για την εξακρίβωση της απουσίας των λόγων αποκλεισμού ή την πλήρωση των κριτηρίων επιλογής, β) δεν έχει αποκρύψει τις πληροφορίες αυτές, γ) ήταν σε θέση να υποβάλλει χωρίς καθυστέρηση τα δικαιολογητικά που απαιτούνται από την αναθέτουσα αρχή/αναθέτοντα φορέα δ) δεν έχει επιχειρήσει να επηρεάσει με αθέμιτο τρόπο τη διαδικασία λήψης αποφάσεων της αναθέτουσας αρχής ή του αναθέτοντα φορέα, να αποκτήσει εμπιστευτικές πληροφορίες που ενδέχεται να του αποφέρουν αθέμιτο πλεονέκτημα στη διαδικασία ανάθεσης ή να παράσχει εξ αμελείας παραπλανητικές πληροφορίες που ενδέχεται να επηρεάσουν ουσιωδώς τις αποφάσεις που αφορούν τον αποκλεισμό, την επιλογή ή την ανάθεση;</p>	<p><input type="checkbox"/> Ναι <input type="checkbox"/> Όχι</p>

Δ. ΑΛΛΟΙ ΛΟΓΟΙ ΑΠΟΚΛΕΙΣΜΟΥ

<p>Ονομαστικοποίηση μετοχών εταιρειών που συνάπτουν δημόσιες συμβάσεις Άρθρο 8 παρ. 4 ν. 3310/2005^{xxxii}:</p>	<p>Απάντηση:</p>
<p>Συντρέχουν οι προϋποθέσεις εφαρμογής της παρ. 4 του άρθρου 8 του ν. 3310/2005 ;</p>	<p><input type="checkbox"/> Ναι <input type="checkbox"/> Όχι</p> <p>(διαδικτυακή διεύθυνση, αρχή ή φορέας έκδοσης, επακριβή στοιχεία αναφοράς των εγγράφων): [.....][.....][.....]</p> <p>Εάν ναι, έχει λάβει ο οικονομικός φορέας μέτρα αυτοκάθαρσης;</p> <p><input type="checkbox"/> Ναι <input type="checkbox"/> Όχι</p> <p>Εάν το έχει πράξει, περιγράψτε τα μέτρα που λήφθηκαν:</p> <p>[.....]</p>

Μέρος IV: Κριτήρια επιλογής

Όσον αφορά τα κριτήρια επιλογής (ενότητα α ή ενότητες Α έως Δ του παρόντος μέρους), ο οικονομικός φορέας δηλώνει ότι:

α: Γενική ένδειξη για όλα τα κριτήρια επιλογής

Ο οικονομικός φορέας πρέπει να συμπληρώσει αυτό το πεδίο μόνο στην περίπτωση που η αναθέτουσα αρχή ή ο αναθέτων φορέας έχει δηλώσει στη σχετική διακήρυξη ή στην πρόσκληση ή στα έγγραφα της σύμβασης που αναφέρονται στην διακήρυξη, ότι ο οικονομικός φορέας μπορεί να συμπληρώσει μόνο την Ενότητα α του Μέρους IV χωρίς να υποχρεούται να συμπληρώσει οποιαδήποτε άλλη ενότητα του Μέρους IV:

Εκπλήρωση όλων των απαιτούμενων κριτηρίων επιλογής	Απάντηση
Πληροί όλα τα απαιτούμενα κριτήρια επιλογής;	<input type="checkbox"/> Ναι <input type="checkbox"/> Όχι

Α: Καταλληλότητα

Ο οικονομικός φορέας πρέπει να παράσχει πληροφορίες μόνον όταν τα σχετικά κριτήρια επιλογής έχουν προσδιοριστεί από την αναθέτουσα αρχή ή τον αναθέτοντα φορέα στη σχετική διακήρυξη ή στην πρόσκληση ή στα έγγραφα της σύμβασης που αναφέρονται στην διακήρυξη.

Καταλληλότητα	Απάντηση
<p>1) Ο οικονομικός φορέας είναι εγγεγραμμένος στα σχετικά επαγγελματικά ή εμπορικά μητρώα που τηρούνται στην Ελλάδα ή στο κράτος μέλος εγκατάστασής^{xxxiii}; του: Εάν η σχετική τεκμηρίωση διατίθεται ηλεκτρονικά, αναφέρετε:</p>	<p>[...] (διαδικτυακή διεύθυνση, αρχή ή φορέας έκδοσης, επακριβή στοιχεία αναφοράς των εγγράφων): [.....][.....][.....]</p>
<p>2) Για συμβάσεις υπηρεσιών: Χρειάζεται ειδική έγκριση ή να είναι ο οικονομικός φορέας μέλος συγκεκριμένου οργανισμού για να έχει τη δυνατότητα να παράσχει τις σχετικές υπηρεσίες στη χώρα εγκατάστασής του Εάν η σχετική τεκμηρίωση διατίθεται ηλεκτρονικά, αναφέρετε:</p>	<p><input type="checkbox"/> Ναι <input type="checkbox"/> Όχι Εάν ναι, διευκρινίστε για ποια πρόκειται και δηλώστε αν τη διαθέτει ο οικονομικός φορέας: [...] <input type="checkbox"/> Ναι <input type="checkbox"/> Όχι (διαδικτυακή διεύθυνση, αρχή ή φορέας έκδοσης, επακριβή στοιχεία αναφοράς των εγγράφων): [.....] [.....][.....]</p>

Β: Οικονομική και χρηματοοικονομική επάρκεια

Ο οικονομικός φορέας πρέπει να παράσχει πληροφορίες μόνον όταν τα σχετικά κριτήρια επιλογής έχουν προσδιοριστεί από την αναθέτουσα αρχή ή τον αναθέτοντα φορέα στη σχετική διακήρυξη ή στην πρόσκληση ή στα έγγραφα της σύμβασης που αναφέρονται στην διακήρυξη.

Οικονομική και χρηματοοικονομική επάρκεια	Απάντηση:
<p>1α) Ο («γενικός») ετήσιος κύκλος εργασιών του οικονομικού φορέα για τον αριθμό οικονομικών ετών που απαιτούνται στη σχετική διακήρυξη ή στην πρόσκληση ή στα έγγραφα της σύμβασης :</p> <p>και/ή,</p> <p>1β) Ο μέσος ετήσιος κύκλος εργασιών του οικονομικού φορέα για τον αριθμό ετών που απαιτούνται στη σχετική διακήρυξη ή στην πρόσκληση ή στα έγγραφα της σύμβασης είναι ο εξής^{xxxiv}:</p> <p><i>Εάν η σχετική τεκμηρίωση διατίθεται ηλεκτρονικά, αναφέρετε:</i></p>	<p>έτος: [.....] κύκλος εργασιών:[.....][...]νόμισμα έτος: [.....] κύκλος εργασιών:[.....][...]νόμισμα έτος: [.....] κύκλος εργασιών:[.....][...]νόμισμα</p> <p>(αριθμός ετών, μέσος κύκλος εργασιών): [.....],[.....][...]νόμισμα</p> <p>(διαδικτυακή διεύθυνση, αρχή ή φορέας έκδοσης, επακριβή στοιχεία αναφοράς των εγγράφων): [.....][.....][.....]</p>
<p>2α) Ο ετήσιος («ειδικός») κύκλος εργασιών του οικονομικού φορέα στον επιχειρηματικό τομέα που καλύπτεται από τη σύμβαση και προσδιορίζεται στη σχετική διακήρυξη ή στην πρόσκληση ή στα έγγραφα της σύμβασης για τον αριθμό οικονομικών ετών που απαιτούνται είναι ο εξής:</p> <p>και/ή,</p> <p>2β) Ο μέσος ετήσιος κύκλος εργασιών του οικονομικού φορέα στον τομέα και για τον αριθμό ετών που απαιτούνται στη σχετική διακήρυξη ή στην πρόσκληση ή στα έγγραφα της σύμβασης είναι ο εξής^{xxxv}:</p> <p><i>Εάν η σχετική τεκμηρίωση διατίθεται ηλεκτρονικά, αναφέρετε:</i></p>	<p>έτος: [.....] κύκλος εργασιών: [.....][...] νόμισμα έτος: [.....] κύκλος εργασιών: [.....][...] νόμισμα έτος: [.....] κύκλος εργασιών: [.....][...] νόμισμα</p> <p>(αριθμός ετών, μέσος κύκλος εργασιών): [.....],[.....][...] νόμισμα</p> <p>(διαδικτυακή διεύθυνση, αρχή ή φορέας έκδοσης, επακριβή στοιχεία αναφοράς των εγγράφων): [.....][.....][.....]</p>
<p>3) Σε περίπτωση που οι πληροφορίες σχετικά με τον κύκλο εργασιών (γενικό ή ειδικό) δεν είναι διαθέσιμες για ολόκληρη την απαιτούμενη περίοδο, αναφέρετε την</p>	<p>[.....]</p>

<p>ημερομηνία που ιδρύθηκε ή άρχισε τις δραστηριότητές του ο οικονομικός φορέας:</p>	
<p>4) Όσον αφορά τις χρηματοοικονομικές αναλογίες^{xxxvi} που ορίζονται στη σχετική διακήρυξη ή στην πρόσκληση ή στα έγγραφα της σύμβασης, ο οικονομικός φορέας δηλώνει ότι οι πραγματικές τιμές των απαιτούμενων αναλογιών έχουν ως εξής: Εάν η σχετική τεκμηρίωση διατίθεται ηλεκτρονικά, αναφέρετε:</p>	<p>(προσδιορισμός της απαιτούμενης αναλογίας-αναλογία μεταξύ x και γ^{xxxvii} -και η αντίστοιχη αξία)</p> <p>(διαδικτυακή διεύθυνση, αρχή ή φορέας έκδοσης, επακριβή στοιχεία αναφοράς των εγγράφων): [.....][.....][.....]</p>
<p>5) Το ασφαλισμένο ποσό στην ασφαλιστική κάλυψη επαγγελματικών κινδύνων του οικονομικού φορέα είναι το εξής: Εάν οι εν λόγω πληροφορίες διατίθενται ηλεκτρονικά, αναφέρετε:</p>	<p>[.....][...]νόμισμα</p> <p>(διαδικτυακή διεύθυνση, αρχή ή φορέας έκδοσης, επακριβή στοιχεία αναφοράς των εγγράφων): [.....][.....][.....]</p>
<p>6) Όσον αφορά τις λοιπές οικονομικές ή χρηματοοικονομικές απαιτήσεις, οι οποίες (ενδέχεται να) έχουν προσδιοριστεί στη σχετική διακήρυξη ή στην πρόσκληση ή στα έγγραφα της σύμβασης, ο οικονομικός φορέας δηλώνει ότι: Εάν η σχετική τεκμηρίωση που ενδέχεται να έχει προσδιοριστεί στη σχετική προκήρυξη ή στα έγγραφα της σύμβασης διατίθεται ηλεκτρονικά, αναφέρετε:</p>	<p>[.....]</p> <p>(διαδικτυακή διεύθυνση, αρχή ή φορέας έκδοσης, επακριβή στοιχεία αναφοράς των εγγράφων): [.....][.....][.....]</p>

Γ: Τεχνική και επαγγελματική ικανότητα

Ο οικονομικός φορέας πρέπει να παράσχει πληροφορίες μόνον όταν τα σχετικά κριτήρια επιλογής έχουν οριστεί από την αναθέτουσα αρχή ή τον αναθέτοντα φορέα στη σχετική διακήρυξη ή στην πρόσκληση ή στα έγγραφα της σύμβασης που αναφέρονται στη διακήρυξη .

Τεχνική και επαγγελματική ικανότητα	Απάντηση:								
<p>1α) Μόνο για τις δημόσιες συμβάσεις έργων: Κατά τη διάρκεια της περιόδου αναφοράς^{xxxviii}, ο οικονομικός φορέας έχει εκτελέσει τα ακόλουθα έργα του είδους που έχει προσδιοριστεί:</p> <p><i>Εάν η σχετική τεκμηρίωση όσον αφορά την καλή εκτέλεση και ολοκλήρωση των σημαντικότερων εργασιών διατίθεται ηλεκτρονικά, αναφέρετε:</i></p>	<p>Αριθμός ετών (η περίοδος αυτή προσδιορίζεται στη σχετική διακήρυξη ή στην πρόσκληση ή στα έγγραφα της σύμβασης που αναφέρονται στην διακήρυξη): [...] Έργα: [.....] (διαδικτυακή διεύθυνση, αρχή ή φορέας έκδοσης, επακριβή στοιχεία αναφοράς των εγγράφων): [.....][.....][.....]</p>								
<p>1β) Μόνο για δημόσιες συμβάσεις προμηθειών και δημόσιες συμβάσεις υπηρεσιών: Κατά τη διάρκεια της περιόδου αναφοράς^{xxxix}, ο οικονομικός φορέας έχει προβεί στις ακόλουθες κυριότερες παραδόσεις αγαθών του είδους που έχει προσδιοριστεί ή έχει παράσχει τις ακόλουθες κυριότερες υπηρεσίες του είδους που έχει προσδιοριστεί: Κατά τη σύνταξη του σχετικού καταλόγου αναφέρετε τα ποσά, τις ημερομηνίες και τους παραλήπτες δημόσιους ή ιδιωτικούς^{xl}:</p>	<p>Αριθμός ετών (η περίοδος αυτή προσδιορίζεται στη σχετική διακήρυξη ή στην πρόσκληση ή στα έγγραφα της σύμβασης που αναφέρονται στην διακήρυξη): [.....]</p> <table border="1"> <thead> <tr> <th>Περιγραφή</th> <th>ποσά</th> <th>ημερομηνίες</th> <th>παραλήπτες</th> </tr> </thead> <tbody> <tr> <td> </td> <td> </td> <td> </td> <td> </td> </tr> </tbody> </table>	Περιγραφή	ποσά	ημερομηνίες	παραλήπτες				
Περιγραφή	ποσά	ημερομηνίες	παραλήπτες						
<p>2) Ο οικονομικός φορέας μπορεί να χρησιμοποιήσει το ακόλουθο τεχνικό προσωπικό ή τις ακόλουθες τεχνικές υπηρεσίες^{xli}, ιδίως τους υπεύθυνους για τον έλεγχο της ποιότητας: Στην περίπτωση δημόσιων συμβάσεων έργων, ο οικονομικός φορέας θα μπορεί να χρησιμοποιήσει το ακόλουθο τεχνικό προσωπικό ή τις ακόλουθες τεχνικές υπηρεσίες για την εκτέλεση του έργου:</p>	<p>[.....] [.....]</p>								
<p>3) Ο οικονομικός φορέας χρησιμοποιεί τον ακόλουθο τεχνικό εξοπλισμό και λαμβάνει τα ακόλουθα μέτρα για την διασφάλιση της ποιότητας και τα μέσα μελέτης και έρευνας</p>	<p>[.....]</p>								

που διαθέτει είναι τα ακόλουθα:	
4) Ο οικονομικός φορέας θα μπορεί να εφαρμόσει τα ακόλουθα συστήματα διαχείρισης της αλυσίδας εφοδιασμού και ανίχνευσης κατά την εκτέλεση της σύμβασης:	[.....]
5) Για σύνθετα προϊόντα ή υπηρεσίες που θα παρασχεθούν ή, κατ' εξαίρεση, για προϊόντα ή υπηρεσίες που πρέπει να ανταποκρίνονται σε κάποιον ιδιαίτερο σκοπό: Ο οικονομικός φορέας θα επιτρέπει τη διενέργεια ελέγχων ^{xiii} όσον αφορά το παραγωγικό δυναμικό ή τις τεχνικές ικανότητες του οικονομικού φορέα και, εφόσον κρίνεται αναγκαίο, όσον αφορά τα μέσα μελέτης και έρευνας που αυτός διαθέτει καθώς και τα μέτρα που λαμβάνει για τον έλεγχο της ποιότητας;	<input type="checkbox"/> Ναι <input type="checkbox"/> Όχι
6) Οι ακόλουθοι τίτλοι σπουδών και επαγγελματικών προσόντων διατίθενται από: α) τον ίδιο τον πάροχο υπηρεσιών ή τον εργολάβο, και/ή (ανάλογα με τις απαιτήσεις που ορίζονται στη σχετική πρόσκληση ή διακήρυξη ή στα έγγραφα της σύμβασης) β) τα διευθυντικά στελέχη του:	α) [.....] β) [.....]
7) Ο οικονομικός φορέας θα μπορεί να εφαρμόζει τα ακόλουθα μέτρα περιβαλλοντικής διαχείρισης κατά την εκτέλεση της σύμβασης:	[.....]
8) Το μέσο ετήσιο εργατοϋπαλληλικό δυναμικό του οικονομικού φορέα και ο αριθμός των διευθυντικών στελεχών του κατά τα τελευταία τρία έτη ήταν τα εξής:	Έτος, μέσο ετήσιο εργατοϋπαλληλικό προσωπικό: [.....], [.....] [.....], [.....] [.....], [.....] Έτος, αριθμός διευθυντικών στελεχών: [.....], [.....] [.....], [.....] [.....], [.....]
9) Ο οικονομικός φορέας θα έχει στη διάθεσή του τα ακόλουθα μηχανήματα, εγκαταστάσεις και τεχνικό εξοπλισμό για την εκτέλεση της σύμβασης:	[.....]
10) Ο οικονομικός φορέας προτίθεται, να	[.....]

<p>αναθέσει σε τρίτους υπό μορφή υπεργολαβίας^{xiii} το ακόλουθο τμήμα (δηλ. ποσοστό) της σύμβασης:</p>	
<p>11) Για δημόσιες συμβάσεις προμηθειών :</p> <p>Ο οικονομικός φορέας θα παράσχει τα απαιτούμενα δείγματα, περιγραφές ή φωτογραφίες των προϊόντων που θα προμηθεύσει, τα οποία δεν χρειάζεται να συνοδεύονται από πιστοποιητικά γνησιότητας. Κατά περίπτωση, ο οικονομικός φορέας δηλώνει περαιτέρω ότι θα προσκομίσει τα απαιτούμενα πιστοποιητικά γνησιότητας.</p> <p><i>Εάν η σχετική τεκμηρίωση διατίθεται ηλεκτρονικά, αναφέρετε:</i></p>	<p><input type="checkbox"/> Ναι <input type="checkbox"/> Όχι</p> <p><input type="checkbox"/> Ναι <input type="checkbox"/> Όχι</p> <p><i>(διαδικτυακή διεύθυνση, αρχή ή φορέας έκδοσης, επακριβή στοιχεία αναφοράς των εγγράφων): [.....][.....][.....]</i></p>
<p>12) Για δημόσιες συμβάσεις προμηθειών:</p> <p>Μπορεί ο οικονομικός φορέας να προσκομίσει τα απαιτούμενα πιστοποιητικά που έχουν εκδοθεί από επίσημα ιστιτούτα ελέγχου ποιότητας ή υπηρεσίες αναγνωρισμένων ικανοτήτων, με τα οποία βεβαιώνεται η καταλληλότητα των προϊόντων, επαληθευόμενη με παραπομπές στις τεχνικές προδιαγραφές ή σε πρότυπα, και τα οποία ορίζονται στη σχετική διακήρυξη ή στην πρόσκληση ή στα έγγραφα της σύμβασης που αναφέρονται στη διακήρυξη;</p> <p>Εάν όχι, εξηγήστε τους λόγους και αναφέρετε ποια άλλα αποδεικτικά μέσα μπορούν να προσκομιστούν:</p> <p><i>Εάν η σχετική τεκμηρίωση διατίθεται ηλεκτρονικά, αναφέρετε:</i></p>	<p><input type="checkbox"/> Ναι <input type="checkbox"/> Όχι</p> <p>[.....]</p> <p><i>(διαδικτυακή διεύθυνση, αρχή ή φορέας έκδοσης, επακριβή στοιχεία αναφοράς των εγγράφων): [.....][.....][.....]</i></p>

Δ: Συστήματα διασφάλισης ποιότητας και πρότυπα περιβαλλοντικής διαχείρισης

Ο οικονομικός φορέας πρέπει να παράσχει πληροφορίες μόνον όταν τα συστήματα διασφάλισης ποιότητας και/ή τα πρότυπα περιβαλλοντικής διαχείρισης έχουν ζητηθεί από την αναθέτουσα αρχή ή τον αναθέτοντα φορέα στη σχετική διακήρυξη ή στην πρόσκληση ή στα έγγραφα της σύμβασης.

Συστήματα διασφάλισης ποιότητας και πρότυπα περιβαλλοντικής διαχείρισης	Απάντηση:
<p>Θα είναι σε θέση ο οικονομικός φορέας να προσκομίσει πιστοποιητικά που έχουν εκδοθεί από ανεξάρτητους οργανισμούς που βεβαιώνουν ότι ο οικονομικός φορέας συμμορφώνεται με τα απαιτούμενα πρότυπα διασφάλισης ποιότητας, συμπεριλαμβανομένης της προσβασιμότητας για άτομα με ειδικές ανάγκες;</p> <p>Εάν όχι, εξηγήστε τους λόγους και διευκρινίστε ποια άλλα αποδεικτικά μέσα μπορούν να προσκομιστούν όσον αφορά το σύστημα διασφάλισης ποιότητας:</p> <p><i>Εάν η σχετική τεκμηρίωση διατίθεται ηλεκτρονικά, αναφέρετε:</i></p>	<p><input type="checkbox"/> Ναι <input type="checkbox"/> Όχι</p> <p>[.....] [.....]</p> <p>(διαδικτυακή διεύθυνση, αρχή ή φορέας έκδοσης, επακριβή στοιχεία αναφοράς των εγγράφων): [.....][.....][.....]</p>
<p>Θα είναι σε θέση ο οικονομικός φορέας να προσκομίσει πιστοποιητικά που έχουν εκδοθεί από ανεξάρτητους οργανισμούς που βεβαιώνουν ότι ο οικονομικός φορέας συμμορφώνεται με τα απαιτούμενα συστήματα ή πρότυπα περιβαλλοντικής διαχείρισης;</p> <p>Εάν όχι, εξηγήστε τους λόγους και διευκρινίστε ποια άλλα αποδεικτικά μέσα μπορούν να προσκομιστούν όσον αφορά τα συστήματα ή πρότυπα περιβαλλοντικής διαχείρισης:</p> <p><i>Εάν η σχετική τεκμηρίωση διατίθεται ηλεκτρονικά, αναφέρετε:</i></p>	<p><input type="checkbox"/> Ναι <input type="checkbox"/> Όχι</p> <p>[.....] [.....]</p> <p>(διαδικτυακή διεύθυνση, αρχή ή φορέας έκδοσης, επακριβή στοιχεία αναφοράς των εγγράφων): [.....][.....][.....]</p>

Μέρος V: Περιορισμός του αριθμού των πληρούντων τα κριτήρια επιλογής υποψηφίων

Ο οικονομικός φορέας πρέπει να παράσχει πληροφορίες μόνον όταν η αναθέτουσα αρχή ή ο αναθέτων φορέας έχει προσδιορίσει αντικειμενικά και χωρίς διακρίσεις κριτήρια ή κανόνες που πρόκειται να εφαρμοστούν για τον περιορισμό του αριθμού των υποψηφίων που θα προσκληθούν να υποβάλουν προσφορά ή να συμμετάσχουν στον διάλογο. Οι πληροφορίες αυτές, οι οποίες μπορούν να συνοδεύονται από απαιτήσεις όσον αφορά τα πιστοποιητικά (ή το είδος τους) ή τις μορφές αποδεικτικών εγγράφων, εφόσον συντρέχει περίπτωση, που θα πρέπει να προσκομιστούν, ορίζονται στη σχετική διακήρυξη ή στην πρόσκληση ή στα έγγραφα της σύμβασης.

Για κλειστές διαδικασίες, ανταγωνιστικές διαδικασίες με διαπραγμάτευση, διαδικασίες ανταγωνιστικού διαλόγου και συμπράξεις καινοτομίας μόνον:

Ο οικονομικός φορέας δηλώνει ότι:

Περιορισμός του αριθμού	Απάντηση:
<p>Πληροί τα αντικειμενικά και χωρίς διακρίσεις κριτήρια ή κανόνες που πρόκειται να εφαρμοστούν για τον περιορισμό του αριθμού των υποψηφίων με τον ακόλουθο τρόπο: Εφόσον ζητούνται ορισμένα πιστοποιητικά ή λοιπές μορφές αποδεικτικών εγγράφων, αναφέρετε για καθένα από αυτά αν ο οικονομικός φορέας διαθέτει τα απαιτούμενα έγγραφα: <i>Εάν ορισμένα από τα εν λόγω πιστοποιητικά ή λοιπές μορφές αποδεικτικών στοιχείων διατίθενται ηλεκτρονικά^{xiv}, αναφέρετε για το καθένα:</i></p>	<p>[...]</p> <p><input type="checkbox"/> Ναι <input type="checkbox"/> Όχι^{xiv}</p> <p>(διαδικτυακή διεύθυνση, αρχή ή φορέας έκδοσης, επακριβή στοιχεία αναφοράς των εγγράφων): [.....][.....][.....]^{xvi}</p>

Μέρος VI: Τελικές δηλώσεις

Ο κάτωθι υπογεγραμμένος, δηλώνω επισήμως ότι τα στοιχεία που έχω αναφέρει σύμφωνα με τα μέρη I – IV ανωτέρω είναι ακριβή και ορθά και ότι έχω πλήρη επίγνωση των συνεπειών σε περίπτωση σοβαρών ψευδών δηλώσεων.

Ο κάτωθι υπογεγραμμένος, δηλώνω επισήμως ότι είμαι σε θέση, κατόπιν αιτήματος και χωρίς καθυστέρηση, να προσκομίσω τα πιστοποιητικά και τις λοιπές μορφές αποδεικτικών εγγράφων που αναφέρονται^{xlvii}, εκτός εάν :

α) η αναθέτουσα αρχή ή ο αναθέτων φορέας έχει τη δυνατότητα να λάβει τα σχετικά δικαιολογητικά απευθείας με πρόσβαση σε εθνική βάση δεδομένων σε οποιοδήποτε κράτος μέλος αυτή διατίθεται δωρεάν^{xlviii}.

β) η αναθέτουσα αρχή ή ο αναθέτων φορέας έχουν ήδη στην κατοχή τους τα σχετικά έγγραφα.

Ο κάτωθι υπογεγραμμένος δίδω επισήμως τη συγκατάθεσή μου στ... [προσδιορισμός της αναθέτουσας αρχής ή του αναθέτοντα φορέα, όπως καθορίζεται στο μέρος I, ενότητα Α], προκειμένου να αποκτήσει πρόσβαση σε δικαιολογητικά των πληροφοριών τις οποίες έχω υποβάλλει στ... [να προσδιοριστεί το αντίστοιχο μέρος/ενότητα/σημείο] του παρόντος Τυποποιημένου Εντύπου Υπεύθυνης Δήλωσης για τους σκοπούς τ... [προσδιορισμός της διαδικασίας προμήθειας: (συνοπτική περιγραφή, παραπομπή στη δημοσίευση στον εθνικό τύπο, έντυπο και ηλεκτρονικό, αριθμός αναφοράς)].

Ημερομηνία, τόπος και, όπου ζητείται ή είναι απαραίτητο, υπογραφή(-ές): [.....]

Σε περίπτωση που η αναθέτουσα αρχή /αναθέτων φορέας είναι περισσότερες (οι) της (του) μίας (ενός) θα αναφέρεται το σύνολο αυτών

ⁱⁱΕπαναλάβετε τα στοιχεία των αρμοδίων, όνομα και επώνυμο, όσες φορές χρειάζεται.

ⁱⁱⁱΒλέπε σύσταση της Επιτροπής, της 6ης Μαΐου 2003, σχετικά με τον ορισμό των πολύ μικρών, των μικρών και των μεσαίων επιχειρήσεων (ΕΕ L 124 της 20.5.2003, σ. 36). Οι πληροφορίες αυτές απαιτούνται μόνο για στατιστικούς σκοπούς.

Πολύ μικρή επιχείρηση: επιχείρηση η οποία **απασχολεί λιγότερους από 10 εργαζομένους** και της οποίας ο ετήσιος κύκλος εργασιών και/ή το σύνολο του ετήσιου ισολογισμού **δεν υπερβαίνει τα 2 εκατομμύρια ευρώ.**

Μικρή επιχείρηση: επιχείρηση η οποία **απασχολεί λιγότερους από 50 εργαζομένους** και της οποίας ο ετήσιος κύκλος εργασιών και/ή το σύνολο του ετήσιου ισολογισμού **δεν υπερβαίνει τα 10 εκατομμύρια ευρώ.**

Μεσαίες επιχειρήσεις: επιχειρήσεις που **δεν είναι ούτε πολύ μικρές ούτε μικρές και οι οποίες απασχολούν λιγότερους από 250 εργαζομένους** και των οποίων ο ετήσιος κύκλος εργασιών **δεν υπερβαίνει τα 50 εκατομμύρια ευρώ και/ή το σύνολο του ετήσιου ισολογισμού δεν υπερβαίνει τα 43 εκατομμύρια ευρώ.**

^{iv}Έχει δηλαδή ως κύριο σκοπό την κοινωνική και επαγγελματική ένταξη ατόμων με αναπηρία ή μειονεκτούντων ατόμων.

^vΤα δικαιολογητικά και η κατάταξη, εάν υπάρχουν, αναφέρονται στην πιστοποίηση.

^{vi}Ειδικότερα ως μέλος ένωσης ή κοινοπραξίας ή άλλου παρόμοιου καθεστώτος.

^{vii}Επισημαίνεται ότι σύμφωνα με το δεύτερο εδάφιο του άρθρου 78 “Όσον αφορά τα κριτήρια που σχετίζονται με τους τίτλους σπουδών και τα επαγγελματικά προσόντα που ορίζονται στην περίπτωση σ’ του Μέρους II του Παραρτήματος XII του Προσαρτήματος Α’ ή με την σχετική επαγγελματική εμπειρία, οι οικονομικοί φορείς, μπορούν ωστόσο να βασίζονται στις ικανότητες άλλων φορέων μόνο εάν οι τελευταίοι θα εκτελέσουν τις εργασίες ή τις υπηρεσίες για τις οποίες απαιτούνται οι συγκεκριμένες ικανότητες.”

^{viii}Σύμφωνα με τις διατάξεις του άρθρου 73 παρ. 3 α, εφόσον προβλέπεται στα έγγραφα της σύμβασης είναι δυνατή η κατ’ εξαίρεση παρέκκλιση από τον υποχρεωτικό αποκλεισμό για επιτακτικούς λόγους δημόσιου συμφέροντος, όπως δημόσιας υγείας ή προστασίας του περιβάλλοντος.

^{ix}Όπως ορίζεται στο άρθρο 2 της απόφασης-πλαίσιο 2008/841/ΔΕΥ του Συμβουλίου, της 24ης Οκτωβρίου 2008, για την καταπολέμηση του οργανωμένου εγκλήματος (ΕΕ L 300 της 11.11.2008, σ. 42).

^xΣύμφωνα με άρθρο 73 παρ. 1 (β). Στον Κανονισμό ΕΕΕΣ (Κανονισμός ΕΕ 2016/7) αναφέρεται ως “διαφθορά”.

^{xv}Όπως ορίζεται στο άρθρο 3 της Σύμβασης περί της καταπολέμησης της δωροδοκίας στην οποία ενέχονται υπάλληλοι των Ευρωπαϊκών Κοινοτήτων ή των κρατών μελών της Ευρωπαϊκής Ένωσης (ΕΕ C 195 της 25.6.1997, σ. 1) και στην παράγραφο 1 του άρθρου 2 της απόφασης-πλαίσιο 2003/568/ΔΕΥ του Συμβουλίου, της 22ας Ιουλίου 2003 για την καταπολέμηση της δωροδοκίας στον ιδιωτικό τομέα (ΕΕ L 192 της 31.7.2003, σ. 54). Περιλαμβάνει επίσης τη διαφθορά όπως ορίζεται στο **ν. 3560/2007 (ΦΕΚ 103/A)**, «Κύρωση και εφαρμογή της Σύμβασης ποινικού δικαίου για τη διαφθορά και του Πρόσθετου σ' αυτήν Πρωτοκόλλου» (αφορά σε προσθήκη καθόσον στο ν. Άρθρο 73 παρ. 1 β αναφέρεται η κείμενη νομοθεσία).

^{xii}Κατά την έννοια του άρθρου 1 της σύμβασης σχετικά με τη προστασία των οικονομικών συμφερόντων των Ευρωπαϊκών Κοινοτήτων (ΕΕ C 316 της 27.11.1995, σ. 48) όπως κυρώθηκε με το ν. 2803/2000 (ΦΕΚ 48/A) "Κύρωση της Σύμβασης σχετικά με την προστασία των οικονομικών συμφερόντων των Ευρωπαϊκών Κοινοτήτων και των συναφών με αυτήν Πρωτοκόλλων.

^{xiii}Όπως ορίζονται στα άρθρα 1 και 3 της απόφασης-πλαίσιο του Συμβουλίου, της 13ης Ιουνίου 2002 για την καταπολέμηση της τρομοκρατίας (ΕΕ L 164 της 22.6.2002, σ. 3). Αυτός ο λόγος αποκλεισμού περιλαμβάνει επίσης την ηθική αυτουργία ή την απόπειρα εγκλήματος, όπως αναφέρονται στο άρθρο 4 της εν λόγω απόφασης-πλαίσιο.

^{xiv}Όπως ορίζεται στο άρθρο 1 της οδηγίας 2005/60/ΕΚ του Ευρωπαϊκού Κοινοβουλίου και του Συμβουλίου, της 26ης Οκτωβρίου 2005, σχετικά με την πρόληψη της χρησιμοποίησης του χρηματοπιστωτικού συστήματος για τη νομιμοποίηση εσόδων από παράνομες δραστηριότητες και τη χρηματοδότηση της τρομοκρατίας (ΕΕ L 309 της 25.11.2005, σ.15) που ενσωματώθηκε με το ν. 3691/2008 (ΦΕΚ 166/A) "Πρόληψη και καταστολή της νομιμοποίησης εσόδων από εγκληματικές δραστηριότητες και της χρηματοδότησης της τρομοκρατίας και άλλες διατάξεις".

^{xv}Όπως ορίζεται στο άρθρο 2 της οδηγίας 2011/36/ΕΕ του Ευρωπαϊκού Κοινοβουλίου και του Συμβουλίου, της 5ης Απριλίου 2011, για την πρόληψη και την καταπολέμηση της εμπορίας ανθρώπων και για την προστασία των θυμάτων της, καθώς και για την αντικατάσταση της απόφασης-πλαίσιο 2002/629/ΔΕΥ του Συμβουλίου (ΕΕ L 101 της 15.4.2011, σ. 1) η οποία ενσωματώθηκε στην εθνική νομοθεσία με το ν. 4198/2013 (ΦΕΚ 215/A)"Πρόληψη και καταπολέμηση της εμπορίας ανθρώπων και προστασία των θυμάτων αυτής και άλλες διατάξεις."

^{xvi}Η εν λόγω υποχρέωση αφορά ιδίως: α) στις περιπτώσεις εταιρειών περιορισμένης ευθύνης (Ε.Π.Ε) και προσωπικών εταιρειών (Ο.Ε και Ε.Ε), τους διαχειριστές, β) στις περιπτώσεις ανωνύμων εταιρειών (Α.Ε), τον Διευθύνοντα Σύμβουλο καθώς και όλα τα μέλη του Διοικητικού Συμβουλίου (βλ. τελευταίο εδάφιο της παρ. 1 του άρθρου 73)

^{xvii}Επαναλάβετε όσες φορές χρειάζεται.

^{xviii}Επαναλάβετε όσες φορές χρειάζεται.

^{xix}Επαναλάβετε όσες φορές χρειάζεται.

^{xx}Οικονομικός φορέας που έχει αποκλειστεί με τελεσίδικη απόφαση από τη συμμετοχή σε διαδικασία σύναψης σύμβασης ή ανάθεσης παραχώρησης δε μπορεί να κάνει χρήση αυτής της δυνατότητας κατά την περίοδο αποκλεισμού που ορίζεται στην εν λόγω απόφαση (άρθρο 73 παρ. 7 τελευταίο εδάφιο)

^{xxi}Λαμβανομένου υπόψη του χαρακτήρα των εγκλημάτων που έχουν διαπραχθεί (μεμονωμένα, κατ' εξακολούθηση, συστηματικά ...), η επεξήγηση πρέπει να καταδεικνύει την επάρκεια των μέτρων που λήφθηκαν.

^{xxii} Στην περίπτωση που ο οικονομικός φορέας είναι Έλληνας πολίτης ή έχει την εγκατάστασή του στην Ελλάδα, οι υποχρεώσεις του που αφορούν τις εισφορές κοινωνικής ασφάλισης καλύπτουν τόσο την κύρια όσο και την επικουρική ασφάλιση (άρθρο 73 παρ. 2 δεύτερο εδάφιο).

^{xxiii} Σημειώνεται ότι, σύμφωνα με το άρθρο 73 παρ. 3 περ. α και β, εφόσον προβλέπεται στα έγγραφα της σύμβασης είναι δυνατή η παρέκκλιση από τον υποχρεωτικό αποκλεισμό λόγω αθέτησης υποχρεώσεων καταβολής φόρων ή ασφαλιστικών εισφορών κατ' εξαίρεση, για επιτακτικούς λόγους δημόσιου συμφέροντος, όπως δημόσιας υγείας ή προστασίας του περιβάλλοντος ή/και όταν ο αποκλεισμός θα ήταν σαφώς δυσανάλογος, ιδίως όταν μόνο μικρά ποσά των φόρων ή των εισφορών κοινωνικής ασφάλισης δεν έχουν καταβληθεί, ή όταν ο οικονομικός φορέας ενημερώθηκε σχετικά με το ακριβές ποσό που οφείλεται λόγω αθέτησης των υποχρεώσεών του όσον αφορά στην καταβολή φόρων ή εισφορών κοινωνικής ασφάλισης σε χρόνο κατά τον οποίο δεν είχε τη δυνατότητα να λάβει μέτρα, σύμφωνα με το τελευταίο εδάφιο της παραγράφου 2 του άρθρου 73, πριν από την εκπνοή της προθεσμίας αίτησης συμμετοχής ή σε ανοικτές διαδικασίες της προθεσμίας υποβολής προσφοράς

^{xxiv} Επαναλάβετε όσες φορές χρειάζεται.

^{xxv} Όπως αναφέρονται για τους σκοπούς της παρούσας διαδικασίας σύναψης δημόσιας σύμβασης στις κείμενες διατάξεις, στα έγγραφα της σύμβασης ή στο άρθρο 18 παρ. 2 .

^{xxvi} Η απόδοση όρων είναι σύμφωνη με την παρ. 4 του άρθρου 73 που διαφοροποιείται από τον Κανονισμό ΕΕΕΣ (Κανονισμός ΕΕ 2016/7)

^{xxvii} Άρθρο 73 παρ. 5.

^{xxviii} Εφόσον στα έγγραφα της σύμβασης γίνεται αναφορά σε συγκεκριμένη διάταξη, να συμπληρωθεί ανάλογα το ΤΕΥΔ πχ άρθρο 68 παρ. 2 ν. 3863/2010 .

^{xxix} Όπως προσδιορίζεται στο άρθρο 24 ή στα έγγραφα της σύμβασης.

^{xxx} Πρβλ άρθρο 48.

^{xxxi} Η απόδοση όρων είναι σύμφωνη με την περιπτ. στ παρ. 4 του άρθρου 73 που διαφοροποιείται από τον Κανονισμό ΕΕΕΣ (Κανονισμός ΕΕ 2016/7)

^{xxxii} Για συμβάσεις έργου, η εκτιμώμενη αξία της οποίας υπερβαίνει το ένα εκατομμύριο (1.000.000) ευρώ εκτός ΦΠΑ (άρθρο 79 παρ. 2). Πρβλ και άρθρο 375 παρ. 10.

^{xxxiii} Όπως περιγράφεται στο Παράρτημα XI του Προσαρτήματος Α, **οι οικονομικοί φορείς από ορισμένα κράτη μέλη οφείλουν να συμμορφώνονται με άλλες απαιτήσεις που καθορίζονται στο Παράρτημα αυτό.**

^{xxxiv} Μόνον εφόσον επιτρέπεται **στη σχετική διακήρυξη ή στην πρόσκληση ή στα έγγραφα της σύμβασης που αναφέρονται στην διακήρυξη.**

^{xxxv} Μόνον εφόσον επιτρέπεται στη σχετική διακήρυξη ή στην πρόσκληση ή στα έγγραφα της σύμβασης που αναφέρονται στην διακήρυξη.

^{xxxvi} Π.χ αναλογία μεταξύ περιουσιακών στοιχείων και υποχρεώσεων

^{xxxvii} Π.χ αναλογία μεταξύ περιουσιακών στοιχείων και υποχρεώσεων

^{xxxviii} Οι αναθέτουσες αρχές μπορούν να **ζητούν** έως πέντε έτη και να **επιτρέπουν** την τεκμηρίωση εμπειρίας που **υπερβαίνει** τα πέντε έτη.

^{xxxix} Οι αναθέτουσες αρχές μπορούν να **ζητούν** έως τρία έτη και να **επιτρέπουν** την τεκμηρίωση εμπειρίας που **υπερβαίνει** τα τρία έτη.

^{xl} Πρέπει να απαριθμούνται **όλοι** οι παραλήπτες και ο κατάλογος πρέπει να περιλαμβάνει τόσο δημόσιους όσο και ιδιωτικούς πελάτες για τα σχετικά αγαθά ή υπηρεσίες.

^{xli} Όσον αφορά το τεχνικό προσωπικό ή τις τεχνικές υπηρεσίες που δεν ανήκουν άμεσα στην επιχείρηση του οικονομικού φορέα, αλλά στον οποίον τις ικανότητες στηρίζεται ο οικονομικός φορέας, όπως καθορίζεται στο μέρος II, ενότητα Γ, πρέπει να συμπληρώνονται χωριστά έντυπα ΤΕΥΔ.

^{xlii} Ο έλεγχος πρόκειται να διενεργείται από την αναθέτουσα αρχή ή, εφόσον αυτή συναινέσει, εξ ονόματός της από αρμόδιο επίσημο οργανισμό της χώρας όπου είναι εγκατεστημένος ο προμηθευτής ή ο πάροχος υπηρεσιών.

^{xliii} Επισημαίνεται ότι εάν ο οικονομικός φορέας **έχει** αποφασίσει να αναθέσει τμήμα της σύμβασης σε τρίτους υπό μορφή υπεργολαβίας **και** στηρίζεται στις ικανότητες του υπεργολάβου για την εκτέλεση του εν λόγω τμήματος, τότε θα πρέπει να συμπληρωθεί χωριστό ΤΕΥΔ για τους σχετικούς υπεργολάβους, βλέπε μέρος II, ενότητα Γ ανωτέρω.

^{xliv} Διευκρινίστε ποιο στοιχείο αφορά η απάντηση.

^{xlv} Επαναλάβετε όσες φορές χρειάζεται.

^{xlvi} Επαναλάβετε όσες φορές χρειάζεται.

^{xlvii} Πρβλ και άρθρο 1 ν. 4250/2014

^{xlviii} Υπό την προϋπόθεση ότι ο οικονομικός φορέας έχει παράσχει τις απαραίτητες πληροφορίες (διαδικτυακή διεύθυνση, αρχή ή φορέα έκδοσης, επακριβή στοιχεία αναφοράς των εγγράφων) που παρέχουν τη δυνατότητα στην αναθέτουσα αρχή ή στον αναθέτοντα φορέα να το πράξει. Όπου απαιτείται, τα στοιχεία αυτά πρέπει να συνοδεύονται από τη σχετική συγκατάθεση για την εν λόγω πρόσβαση.



**Επιχειρησιακό Πρόγραμμα
Περιφερειακό Επιχειρησιακό Πρόγραμμα Θεσσαλίας 2014-2020**

Με τη συγχρηματοδότηση της Ελλάδας και της Ευρωπαϊκής Ένωσης



**ΕΛΛΗΝΙΚΗ ΔΗΜΟΚΡΑΤΙΑ
ΝΟΜΟΣ ΚΑΡΔΙΤΣΑΣ
ΔΗΜΟΣ ΚΑΡΔΙΤΣΑΣ
Δ/ΝΣΗ ΤΕΧΝΙΚΩΝ ΥΠΗΡΕΣΙΩΝ**

ΕΡΓΟ:
«ΣΧΕΔΙΟ ΕΝΕΡΓΕΙΑΚΗΣ
ΑΝΑΒΑΘΜΙΣΗΣ ΚΑΙ
ΕΞΟΙΚΟΝΟΜΗΣΗΣ ΕΝΕΡΓΕΙΑΣ ΣΤΟ
ΥΦΙΣΤΑΜΕΝΟ ΣΧΟΛΙΚΟ ΚΤΙΡΙΟ
ΤΟΥ 2ου – 5ου ΓΥΜΝΑΣΙΟΥ – 2ου
ΛΥΚΕΙΟΥ ΚΑΡΔΙΤΣΑΣ»

ΦΑΚΕΛΟΣ ΑΣΦΑΛΕΙΑΣ ΚΑΙ ΥΓΕΙΑΣ



**Επιχειρησιακό Πρόγραμμα
Περιφερειακό Επιχειρησιακό Πρόγραμμα Θεσσαλίας 2014-2020**

Με τη συγχρηματοδότηση της Ελλάδας και της Ευρωπαϊκής Ένωσης



ΠΕΡΙΕΧΟΜΕΝΑ

Γενικά	4
ΔΟΜΗ ΤΟΥ ΦΑΚΕΛΟΥ	5
1. ΕΡΓΟ	6
1.1 Τίτλος Έργου	6
1.2 Τμήμα Έργου	6
1.3 Περιγραφή	6
2. ΚΥΡΙΟΣ ΚΑΙ ΑΝΑΔΟΧΟΙ ΤΟΥ ΕΡΓΟΥ	7
2.1 Κύριος του Έργου	7
2.2 Μελετητής – Ανάδοχος Τεχνικής Μελέτης	7
2.3 Συντονιστής Ασφάλειας και Υγείας για το στάδιο της μελέτης.	7
2.4 Ελέγχουσα Υπηρεσία	7
2.5 Ανάδοχος/οι Κατασκευής	7
2.6 Συντονιστής Ασφάλειας και Υγείας για το Στάδιο της Κατασκευής	7
2.7 ΟΚΩ (Αλληλεπίδραση)	8
3. ΣΤΟΙΧΕΙΑ ΠΡΟ ΤΗΣ ΚΑΤΑΣΚΕΥΗΣ - ΜΗΤΡΩΟ ΤΟΥ ΈΡΓΟΥ	9
3.1 Τεχνική Περιγραφή	9
3.2 Παραδοχές Μελέτης	9
3.3 Περιβαλλοντική Μελέτη	10
3.4 Σεισμολογικά Στοιχεία	10
3.5 Σχέδια	10
4. ΑΡΧΕΙΑ «ΩΣ ΚΑΤΑΣΚΕΥΑΣΘΗ»	11
4.1 Σχέδια «ως κατασκευάσθη»	11
4.2 Στοιχεία	11
4.3 Εγχειρίδιο συντήρησης	11
5. ΟΔΗΓΙΕΣ ΚΑΙ ΧΡΗΣΙΜΑ ΣΤΟΙΧΕΙΑ	12
5.1 Επισημάνσεις	12
5.2 Οδηγίες	14

ΠΛΗΡΟΦΟΡΙΕΣ ΓΙΑ ΤΟΝ ΦΑΚΕΛΟ ΑΣΦΑΛΕΙΑΣ ΚΑΙ ΥΓΕΙΑΣ (ΦΑΥ) (Π.Δ. 305/96 άρθρο 3 παράγραφοι 3,7,8,9,10)

Γενικά

Ο Φάκελος Ασφάλειας και Υγείας (ΦΑΥ) αποτελεί καταγραφή πληροφοριών για τον τελικό χρήστη, η οποία εστιάζεται στην ασφάλεια και την υγιεινή. Οι πληροφορίες που περιέχει θα θέτουν σε εγρήγορση εκείνους που είναι υπεύθυνοι, για τα τεχνικά και τον εξοπλισμό τους, όσον αφορά τους σημαντικούς κινδύνους για την ασφάλεια και υγιεινή που θα πρέπει να αντιμετωπιστούν κατά την διάρκεια της χρήσης, κατά την διάρκεια μελλοντικών κατασκευών, συντήρησης και καθαρισμού, και τελικής καθαίρεσης ή διάλυσης.

Ο ΦΑΥ κατά το στάδιο μελέτης θα περιέχει μόνο τα βασικά στοιχεία του έργου, καθώς και εντολές και άλλες χρήσιμες πληροφορίες για ζητήματα ασφάλειας και υγιεινής, που πιθανώς θα πρέπει να ληφθούν υπόψη όχι μόνο κατά τα στάδια μελέτης που θα ακολουθήσουν αλλά και κατά την διάρκεια ζωής του έργου, όπως συντήρηση, τροποποίηση, καθαρισμός, κ.λπ. Ενδεικτικά, αυτές οι εντολές και τα στοιχεία αναφέρονται στην ασφαλή μέθοδο εκτέλεσης διάφορων εργασιών συντήρησης, αποφεύγοντας κινδύνους από διάφορα δίκτυα (παροχής ύδατος, ρεύματος, αερίου, ατμού, ιατρικών αερίων, κενού, κ.λπ.), ασφάλεια από πυρκαγιά, έλεγχος των αρμών των κτιρίων μετά από σεισμό.

Ο Ανάδοχος θα διατηρεί και θα καταγράφει, στο ΦΑΥ και θα παρέχει εύκολη αναφορά για όλα τα ζητήματα που αφορούν την Ασφάλεια και την Υγεία.

Ο Συντονιστής Ασφάλειας του Αναδόχου θα συλλέγει όλα τα σχέδια «ως κατασκευάσθη/ως εγκαταστάθη» σε συνεχή βάση, για διατήρηση, αναφορά και εισαγωγή στο ΦΑΥ.

Με την ολοκλήρωση του έργου και κατά την περίοδο παράδοσης, ο Ανάδοχος θα παραδώσει το υλικό του ΦΑΥ στην Διευθύνουσα Αρχή για έγκριση.

Όλα τα στοιχεία που περιλαμβάνονται στο ΦΑΥ θα είναι διαχωρισμένα έτσι και με κατάλληλους τίτλους ώστε να είναι εύκολη η χρήση του.

Η κυριότερη απαίτηση από ΦΑΥ και ο τελικός στόχος είναι να λειτουργεί ώστε να μπορεί να δώσει τις αναγκαίες πληροφορίες εύκολα και με ακρίβεια.

Άρα κατά τον σχεδιασμό του πρέπει να είναι σαφής, και θα πρέπει να αποφευχθεί συστηματικά η όποια άχρηστη ή επουσιώδης πληροφόρηση ώστε να μπορέσει ο τελικός χρήστης και οι Διαχειριστές του έργου να έχουν τις πληροφορίες για να κάνουν τις δικές τους εκτιμήσεις επικινδυνότητας για τις μελλοντικές δραστηριότητες.

Υπάρχει μία τάση π.χ. να συμπεριλαμβάνεται στον Φάκελο Ασφάλειας και Υγείας όλη η σειρά σχεδίων (μελέτης και αναθεωρημένα) για να υπάρχει βεβαιότητα ότι τίποτε δεν παρελήφθη. Αυτό δεν πρέπει να γίνεται. Θα πρέπει να υπάρχουν μόνο τα Αρχεία του «ως κατασκευάσθη» και τα γενικά σχέδια της μελέτης.

Ο Φάκελος Ασφάλειας και Υγείας πρέπει απαραίτητως να περιλαμβάνει το Εγχειρίδιο Λειτουργίας και Συντήρησης. Στο εγχειρίδιο αυτό προσαρτώνται όλες οι σχετικές προδιαγραφές του κατασκευαστή των διαφόρων εξοπλισμών ή τμημάτων των δικτύων. Δεν πρέπει όμως να προστεθούν στοιχεία άσχετα όπως κατάλογος ή διαφημιστικά.

Η σύνταξη του Φακέλου Ασφάλειας και Υγείας αποτελεί ευθύνη του Συντονιστή Ασφάλειας και Υγείας κατά τη φάση της κατασκευής ενώ στοιχεία θα πρέπει να δώσουν οι μελετητές και οι προμηθευτές.

ΔΟΜΗ ΤΟΥ ΦΑΚΕΛΟΥ

Στη συνέχεια προτείνεται η δομή του Φακέλου.

1. ΕΡΓΟ

1.1 Τίτλος Έργου

«ΣΧΕΔΙΟ ΕΝΕΡΓΕΙΑΚΗΣ ΑΝΑΒΑΘΜΙΣΗΣ ΚΑΙ ΕΞΟΙΚΟΝΟΜΗΣΗΣ ΕΝΕΡΓΕΙΑΣ ΣΤΟ ΥΦΙΣΤΑΜΕΝΟ ΣΧΟΛΙΚΟ ΚΤΙΡΙΟ ΤΟΥ 2ου – 5ου ΓΥΜΝΑΣΙΟΥ – 2ου ΛΥΚΕΙΟΥ ΚΑΡΔΙΤΣΑΣ».

1.2 Τμήμα Έργου

«ΣΧΕΔΙΟ ΕΝΕΡΓΕΙΑΚΗΣ ΑΝΑΒΑΘΜΙΣΗΣ ΚΑΙ ΕΞΟΙΚΟΝΟΜΗΣΗΣ ΕΝΕΡΓΕΙΑΣ ΣΤΟ ΥΦΙΣΤΑΜΕΝΟ ΣΧΟΛΙΚΟ ΚΤΙΡΙΟ ΤΟΥ 2ου – 5ου ΓΥΜΝΑΣΙΟΥ – 2ου ΛΥΚΕΙΟΥ ΚΑΡΔΙΤΣΑΣ».

1.3 Περιγραφή

Για το κτίριο, στο οποίο στεγάζονται τα 2^ο & 5^ο Γυμνάσιο και το 2^ο Λύκειο Καρδίτσας, προτείνονται τα παρακάτω μέτρα ενεργειακής αναβάθμισης:

- Θερμομόνωση εξωτερικών επιφανειών
- Θερμομόνωση οροφής
- Αντικατάσταση υφισταμένων κουφωμάτων με νέα από PVC
- Αντικατάσταση όλων των φωτιστικών του σχολείου με νέα τύπου Led
- Εγκατάσταση φωτοβολταϊκών ισχύος 10 kW στην οροφή του γυμναστηρίου (netmetering).

2. ΚΥΡΙΟΣ ΚΑΙ ΑΝΑΔΟΧΟΙ ΤΟΥ ΕΡΓΟΥ

2.1 Κύριος του Έργου

Δήμος Καρδίτσας

2.2 Μελετητής – Ανάδοχος Τεχνικής Μελέτης

Διεύθυνση Τεχνικών Υπηρεσιών του Δήμου Καρδίτσας.

2.3 Συντονιστής Ασφάλειας και Υγείας για το στάδιο της μελέτης.

Το νόημα που αποδίδεται στον όρο Συντονιστή Ασφάλειας και Υγείας στη Μελέτη είναι αυτής που περιλαμβάνεται στο ΠΔ 305/96 και την ΥΑ 266/01.

Η αλληλογραφία θα πρέπει να αποστέλλεται στη Διεύθυνση Τεχνικών Υπηρεσιών του Δήμου Καρδίτσας.

2.4 Ελέγχουσα Υπηρεσία

Διεύθυνση Τεχνικών Υπηρεσιών του Δήμου Καρδίτσας.

2.5 Ανάδοχος/οι Κατασκευής

Θα προκύψει μετά τη δημοπράτηση του έργου.

2.6 Συντονιστής Ασφάλειας και Υγείας για το Στάδιο της Κατασκευής

Θα προκύψει μετά τη δημοπράτηση του έργου.



2.7 ΟΚΩ (Αλληλεπίδραση)

Υπηρεσία ΔΕΗ	Όνομα	Στοιχεία επικοινωνίας

3. ΣΤΟΙΧΕΙΑ ΠΡΟ ΤΗΣ ΚΑΤΑΣΚΕΥΗΣ - ΜΗΤΡΩΟ ΤΟΥ ΈΡΓΟΥ

3.1 Τεχνική Περιγραφή

Στο τεχνικό αντικείμενο της παρούσας μελέτης περιλαμβάνεται η ενεργειακή αναβάθμιση του σχολικού κτιρίου, στο οποίο στεγάζονται τα 2^ο & 5^ο Γυμνάσιο και το 2^ο Λύκειο Καρδίτσας, και βρίσκεται επί της οδού Νίκου Τεμπονέρα 5 του Δήμου Καρδίτσας. Είναι ένα κτίριο το οποίο επεκτάθηκε σε δύο φάσεις ώστε να προκύψει η σημερινή μορφή. Το αρχικό κτίριο είχε οικοδομική άδεια από τις 3/10/1977 και με αριθμό άδειας 1293, που αφορούσε 1571,30 μ² κυρίου κτίσματος, 743,75 μ² γυμναστηρίου και 165,05 μ² wc δίπλα στο γυμναστήριο. Στη συνέχεια έγιναν δύο νέες τριώροφες επεκτάσεις σε δύο φάσεις, οι οποίες δεν δημιούργησαν νέο κτίριο ανεξάρτητο αλλά ενιαίους νέους χώρους πάνω στο αρχικό κτίριο. Το εμβαδόν της 1^{ης} επέκτασης είναι 180 μ² ανά όροφο και της 2^{ης} επέκτασης 190 μ² ανά όροφο. Το σύνολο αυτής της δόμησης είναι 1110 μ² και τακτοποιήθηκε με την δήλωση με Α/Α 2440722.

Για το κτίριο αυτό προτείνονται τα παρακάτω μέτρα ενεργειακής αναβάθμισης:

- Θερμομόνωση εξωτερικών επιφανειών
- Θερμομόνωση οροφής
- Αντικατάσταση υφισταμένων κουφωμάτων με νέα από PVC
- Αντικατάσταση όλων των φωτιστικών του σχολείου με νέα τύπου Led
- Εγκατάσταση φωτοβολταϊκών ισχύος 10 kW στην οροφή του γυμναστηρίου (netmetering).

3.2 Παραδοχές Μελέτης

Όπως περιγράφονται αναλυτικά στο τεύχος της Τεχνικής Μελέτης..

3.3 Περιβαλλοντική Μελέτη

Σύμφωνα με το με αρ. πρωτ. 19473/234958/29.1.2018 έγγραφο του Τμήματος Περιβάλλοντος και Υδροοικονομίας της Περιφερειακής Ενότητας Καρδίτσας το εξεταζόμενο έργο απαλλάσσεται από Α.Ε.Π.Ο.

3.4 Σεισμολογικά Στοιχεία

Έχουν ληφθεί υπόψη στην τεχνική μελέτη του έργου.

3.5 Σχέδια

Περιλαμβάνονται στο φάκελο της μελέτης. Θα ενημερώνονται από τον ανάδοχο κατά την εξέλιξη του έργου.

4. ΑΡΧΕΙΑ «ΩΣ ΚΑΤΑΣΚΕΥΑΣΘΗ»

4.1 Σχέδια «ως κατασκευάσθη»

Θα συμπληρωθεί από τον ανάδοχο.

4.2 Στοιχεία

Στοιχεία για το σύνολο του έργου, των συναφών του έργων και των εξοπλισμών. Χαρακτηριστικά και οδηγίες του κατασκευαστή για λειτουργία και συντήρηση.

4.3 Εγχειρίδιο συντήρησης

Θα συμπληρωθεί από τον ανάδοχο.

5. ΟΔΗΓΙΕΣ ΚΑΙ ΧΡΗΣΙΜΑ ΣΤΟΙΧΕΙΑ

Για τις μελλοντικές επεμβάσεις στο έργο (επισκευές, συντήρηση, καθαρισμός) υφίστανται κίνδυνοι και τα ακόλουθα προτεινόμενα μέτρα και επισημάνσεις αποτελούν σταθερή βάση αναφοράς για τους μεταγενέστερους χρήστες και τους συντηρητές /επισκευαστές του.

5.1 Επισημάνσεις

i. Θέσεις δικτύων

Δεν υπάρχουν στύλοι της ΔΕΗ εντός των χώρων των επεμβάσεων, αλλά στα όρια και πέριξ αυτών.

ii. Σημεία κεντρικών διακοπών

Θα συμπληρωθεί από τον ανάδοχο.

iii. Θέσεις υλικών που υπό ορισμένες συνθήκες ενδέχεται να προκαλέσουν κίνδυνο

Μετά το πέρας της κατασκευής του έργου, ενδέχεται να απομείνουν προϊόντα υλικών σε θέσεις του έργου. Ο ανάδοχος θα πρέπει να λάβει μέριμνα προκειμένου να απομακρυνθούν τα προϊόντα αυτά σε κατάλληλους χώρους απόθεσής τους, προκειμένου να αποφευχθεί οποιοσδήποτε κίνδυνος και τυχόν πρόκληση ατυχήματος.

iv. Ιδιαιτερότητες στη στατική δομή, ευστάθεια και αντοχή

Θα λαμβάνονται όλα τα απαραίτητα μέτρα ασφαλείας, έτσι ώστε κατά τη διάρκεια εκτέλεσης του έργου να αποφευχθεί κάθε κίνδυνος.

v. Οδοί διαφυγής και έξοδοι κινδύνου

Έχουν ληφθεί υπόψη στην τεχνική μελέτη του έργου.

vi. Περιοχές εκπομπής ιοντίζουσας ακτινοβολίας

Δεν υπάρχουν λόγω της φύσης του έργου.

vii. Χώροι με υπερπίεση ή υποπίεση

Θα συμπληρωθεί από τον ανάδοχο.

viii. Άλλες ζώνες κινδύνου

Δεν υπάρχουν λόγω της φύσης του έργου.

ix. Καθορισμός συστημάτων που πρέπει να βρίσκονται σε συνεχή λειτουργία

Για την περίπτωση συνεχούς λειτουργίας των ηλεκτρομηχανολογικών εγκαταστάσεων, θα πρέπει ο ανάδοχος του έργου να δώσει σαφείς οδηγίες χειρισμού στους χρήστες για την ασφαλή λειτουργία του εξοπλισμού.

5.2 Οδηγίες

Ασφάλεια εργαζομένων

Η ασφάλεια των εργαζομένων στο εργοτάξιο αποτελεί την πρωταρχική προσπάθεια όλων των συμβαλλομένων. Για το λόγο αυτό θα παρέχονται στους εργαζομένους όλα τα εφόδια και εξοπλισμός για την αποφυγή οποιαδήποτε κινδύνου. Σε εφαρμογή των μέτρων ασφαλείας του εργοταξίου, κάθε εργαζόμενος θα παραλαμβάνει τα εφόδια της προσωπικής του ασφαλείας και θα του γνωστοποιούνται οι οδηγίες ασφαλείας του εργοταξίου οι οποίες είναι οι εξής:

- Όλοι οι εργαζόμενοι στο εργοτάξιο, υποχρεούνται να φορούν κράνη κατά τη διάρκεια της εργασίας τους.
- Αν διαπιστωθεί από τους εργαζόμενους πιθανός κίνδυνος για την ασφάλεια τους, θα πρέπει να το αναφέρουν αμέσως στον επικεφαλής του συνεργείου ή στον εργοδηγό.
- Αν φθαρεί ο προσωπικός εξοπλισμός (κράνη, γάντια κ.λ.π.) θα πρέπει να αναφέρεται και θα αντικαθιστάται άμεσα.
- Οποιαδήποτε φθορά εξοπλισμού διαπιστωθεί θα πρέπει να αναφέρεται αμέσως στον επικεφαλής του συνεργείου ή τον εργοδηγό.
- Όλοι οι εργαζόμενοι πρέπει να φορούν κατάλληλα υποδήματα για την εργασίας τους.
- Κάθε εργαζόμενος θα πρέπει να προσέχει να μην προβαίνει σε ενέργειες που θέτουν σε κίνδυνο τον ίδιο ή άλλους εργαζομένους.
- Κατά τη διάρκεια ανύψωσης φορτίων από τους γεραμούς ή άλλα μηχανήματα κανένας εργαζόμενος και για οποιοδήποτε λόγο δεν θα βρίσκεται κάτω από το αιωρούμενο φορτίο.
- Ο εξοπλισμός και τα εργαλεία θα χρησιμοποιούνται και θα επισκευάζονται μόνο από ειδικευμένα άτομα.
- Όσοι εργαζόμενοι χρησιμοποιούν ηλεκτρικά εργαλεία θα πρέπει να ελέγχουν την κατάσταση των συσκευών και των καλωδίων τους. Κάθε φθορά θα αναφέρεται αμέσως στον επικεφαλής του συνεργείου, ώστε να διορθώνεται άμεσα.
- Κάθε ηλεκτρική συσκευή ή εργαλείο θα πρέπει να χρησιμοποιείται με τα προστατευτικά της μηχανήματα.

- Ζώνες ασφαλείας θα χρησιμοποιούνται υποχρεωτικά όπου προβλέπεται και εάν ο εργαζόμενος ευρίσκεται υπεράνω του ενός μέτρου από το δάπεδο εργασίας.
- Για κανένα λόγο δεν θα γίνεται συντήρηση ή επέμβαση σε μηχανήματα ή εξοπλισμό ενώ βρίσκεται σε λειτουργία. Οποιαδήποτε εργασία συντήρησης, επιθεώρησης και επισκευής θα πραγματοποιείται με τους κινητήρες εκτός λειτουργίας.
- Όσοι εργαζόμενοι χρησιμοποιούν οξυγόνα θα πρέπει:
 1. να μην τα χρησιμοποιούν με λαδωμένα ή φθαρμένα γάντια
 2. να έχουν τις φιάλες κεκλιμένες – όχι οριζόντιες
 3. να μην τα χρησιμοποιούν σε περίπτωση που πιθανά έρθουν σε επαφή με προϊόντα πετρελαίου ή οξειδωμένα αντικείμενα
 4. να ελέγχουν τακτικά τις βαλβίδες ασφαλείας.

Συντάχθηκε

Ελέγχθηκε-Θεωρήθηκε

Λαμπρινή Παρθένη
Πολιτικός Μηχανικός με Α΄ β

Βάιος Ελευθερίου
Αγρ. Τοπογράφος Μηχανικός με Α΄ β



Ευρωπαϊκή Ένωση
Ευρωπαϊκό Ταμείο
Περιφερειακής Ανάπτυξης

Επιχειρησιακό Πρόγραμμα
Περιφερειακό Επιχειρησιακό Πρόγραμμα Θεσσαλίας 2014-2020

Με τη συγχρηματοδότηση της Ελλάδας και της Ευρωπαϊκής Ένωσης



ΕΛΛΗΝΙΚΗ ΔΗΜΟΚΡΑΤΙΑ
ΝΟΜΟΣ ΚΑΡΔΙΤΣΑΣ
ΔΗΜΟΣ ΚΑΡΔΙΤΣΑΣ
Δ/ΝΣΗ ΤΕΧΝΙΚΩΝ ΥΠΗΡΕΣΙΩΝ

ΕΡΓΟ:

«ΣΧΕΔΙΟ ΕΝΕΡΓΕΙΑΚΗΣ
ΑΝΑΒΑΘΜΙΣΗΣ ΚΑΙ
ΕΞΟΙΚΟΝΟΜΗΣΗΣ ΕΝΕΡΓΕΙΑΣ ΣΤΟ
ΥΦΙΣΤΑΜΕΝΟ ΣΧΟΛΙΚΟ ΚΤΙΡΙΟ ΤΟΥ
2ου – 5ου ΓΥΜΝΑΣΙΟΥ – 2ου ΛΥΚΕΙΟΥ
ΚΑΡΔΙΤΣΑΣ»

ΣΧΕΔΙΟ ΑΣΦΑΛΕΙΑΣ ΚΑΙ ΥΓΕΙΑΣ

ΠΕΡΙΕΧΟΜΕΝΑ

ΠΛΗΡΟΦΟΡΙΕΣ ΓΙΑ ΤΟ ΣΧΕΔΙΟ ΑΣΦΑΛΕΙΑΣ ΚΑΙ ΥΓΕΙΑΣ (ΣΑΥ)	5
Γενικά	5
1. ΕΡΓΟ	6
1.1 Τίτλος Έργου	6
1.2 Τμήμα Έργου	6
1.3 Περιγραφή	6
1.4 Θέση	6
1.5 Χρονοδιάγραμμα Έργου	7
1.6 Φύση του Έργου	7
1.7 Κύριος του Έργου	7
1.8 Μελετητής – Ανάδοχος Τεχνικής Μελέτης	7
1.9 Συντονιστής Ασφάλειας και Υγείας για το Στάδιο της Μελέτης	7
1.10 Ελεγκτής Μελέτης	7
1.11 Ανάδοχος Κατασκευής	8
2. ΥΦΙΣΤΑΜΕΝΟ ΠΕΡΙΒΑΛΛΟΝ ΚΑΙ ΔΙΚΤΥΑ ΟΚΩ	9
2.1 Χρήση Γης Περιβάλλοντος Χώρου και Σχετικοί Περιορισμοί	9
2.2 Υφιστάμενα Δίκτυα ΟΚΩ	9
2.3 Υφιστάμενο Οδικό Δίκτυο	10
2.4 Υφιστάμενα Τεχνικά	10
2.5 Εδαφολογικές Συνθήκες	10
3. ΣΤΟΙΧΕΙΑ ΠΡΟ ΤΗΣ ΚΑΤΑΣΚΕΥΗΣ - ΜΗΤΡΩΟ ΤΟΥ ΈΡΓΟΥ	11
3.1 Τεχνική Περιγραφή	11
4. ΣΤΟΙΧΕΙΑ ΓΙΑ ΚΙΝΔΥΝΟΥΣ ΠΟΥ ΜΠΟΡΕΙ ΝΑ ΑΠΟΦΕΥΧΘΟΥΝ	13
4.1 Εισαγωγή και Γενικές Αρχές Σχεδιασμού	13
4.2 Εντοπισμός γενικών και ειδικών κινδύνων	13
4.3 Χρονοδιάγραμμα Εργασιών για Πρόληψη Κινδύνου	14
4.4 Εκτίμηση Επικινδυνότητας κατά τη Φάση Μελέτης – Ειδικά Μέτρα Πρόληψης Κινδύνου	14

4.5. Διαδικασίες για Ζητήματα Ασφάλειας & Υγείας Μελέτης μετά την Έναρξη	
Κατασκευής	14
5. ΑΛΛΑ ΣΤΟΙΧΕΙΑ ΤΟΥ ΣΧΕΔΙΟΥ ΑΣΦΑΛΕΙΑΣ ΚΑΙ ΥΓΕΙΑΣ	15
5.1 Κανόνες Εργοταξίου	15
5.2 Ειδικά μέτρα για Εργασίες	15
5.3 Ασφαλής Πρόσβαση – Κυκλοφορία και Σημεία Εξόδου	15
5.4 Ανάλυση της Αλληλουχίας της Κατασκευής σε Στάδια	15
5.5 Οδεύσεις Οχημάτων και Πεζών Εντός του Εργοταξίου	16
5.6 Γενική Διάταξη Εργοταξίου - Χώροι Εκφόρτωσης - Χώροι Απόθεσης Υλικού και Χώροι Απόθεσης Άχρηστων Υλικών	16
5.7 Συνθήκες Αποκομιδής Επικίνδυνων Υλικών	16
5.8 Διευθετήσεις Χώρων Υγιεινής, Εστίασης και Πρώτων Βοηθειών	17
5.9 Νυκτερινές Εργασίες	18
5.10 Υπαίθριες Εργασίες – Κλιματολογικές Συνθήκες	18
5.11 Πρόσβαση Οχημάτων Εκτάκτου Ανάγκης	19
5.12 Πληροφορίες Εργοταξίου	19
6. ΥΠΟΧΡΕΩΣΕΙΣ ΠΟΥ ΑΠΟΡΡΕΟΥΝ ΑΠΟ ΚΑΙ ΠΡΟΣ ΤΟΝ ΚΥΡΙΟ ΤΟΥ ΕΡΓΟΥ	20

ΠΛΗΡΟΦΟΡΙΕΣ ΓΙΑ ΤΟ ΣΧΕΔΙΟ ΑΣΦΑΛΕΙΑΣ ΚΑΙ ΥΓΕΙΑΣ (ΣΑΥ)

(Π.Δ. 305/96 άρθρο 3 παράγραφοι 3,4,5,6,8,9,10)

Γενικά

Το παρόν Σχέδιο Ασφάλειας και Υγείας (ΣΑΥ) συντάχθηκε σύμφωνα με το Π.Δ. 305/96, την Υ.Α. 226/01 και τις μελέτες. Το αρχικό αυτό Σχέδιο Ασφάλειας και Υγείας περιλαμβάνει πληροφορίες, οι οποίες θα πρέπει να ληφθούν υπόψη από τον Ανάδοχο στα πλαίσια της διαχείρισης της Ασφάλειας και της Υγείας κατά τη φάση κατασκευής. Περιλαμβάνει επίσης ειδικά θέματα που όλοι οι εμπλεκόμενοι κατασκευαστές θα πρέπει να λάβουν υπόψη.

Το αρχικό αυτό σχέδιο συνδυάζει στοιχεία που σχετίζονται με τη μελέτη του έργου «ΣΧΕΔΙΟ ΕΝΕΡΓΕΙΑΚΗΣ ΑΝΑΒΑΘΜΙΣΗΣ ΚΑΙ ΕΞΟΙΚΟΝΟΜΗΣΗΣ ΕΝΕΡΓΕΙΑΣ ΣΤΟ ΥΦΙΣΤΑΜΕΝΟ ΣΧΟΛΙΚΟ ΚΤΙΡΙΟ ΤΟΥ 2ου – 5ου ΓΥΜΝΑΣΙΟΥ – 2ου ΛΥΚΕΙΟΥ ΚΑΡΔΙΤΣΑΣ».

Ο Ανάδοχος κατασκευής, θα είναι στη συνέχεια αρμόδιος για τη σύνταξη του Σχεδίου Ασφάλειας και Υγείας προκειμένου να περιλάβει όλες τις εργασίες κατασκευής και τις διαδικασίες σε διάφορα εργοτάξια που απαιτούνται για την κατασκευή των τμημάτων του έργου. Το σχέδιο θα περιλαμβάνει συστήματα παρακολούθησης, ελέγχου και σύνταξης εκθέσεων για την εφαρμογή και συμμόρφωση των Απαιτήσεων Ασφάλειας και Υγείας.

Ο Ανάδοχος του Έργου θα πρέπει επίσης να λάβει υπόψη τα ακόλουθα:

- (α) Συνέπειες των τροποποιήσεων μελέτης που προτείνονται από τους αναδόχους.
- (β) Θέματα Ασφάλειας και Υγείας που άπτονται άμεσα της μεθόδου εργασίας των αναδόχων.
- (γ) Λεπτομερείς απαιτήσεις της Νομοθεσίας για την Ασφάλεια και την Υγεία των Εργαζομένων.
- (δ) Το περιβάλλον μέσα στο οποίο θα εκτελούνται οι εργασίες.

1. ΕΡΓΟ

1.1 Τίτλος Έργου

«ΣΧΕΔΙΟ ΕΝΕΡΓΕΙΑΚΗΣ ΑΝΑΒΑΘΜΙΣΗΣ ΚΑΙ ΕΞΟΙΚΟΝΟΜΗΣΗΣ ΕΝΕΡΓΕΙΑΣ ΣΤΟ ΥΦΙΣΤΑΜΕΝΟ ΣΧΟΛΙΚΟ ΚΤΙΡΙΟ ΤΟΥ 2ου – 5ου ΓΥΜΝΑΣΙΟΥ – 2ου ΛΥΚΕΙΟΥ ΚΑΡΔΙΤΣΑΣ».

1.2 Τμήμα Έργου

«ΣΧΕΔΙΟ ΕΝΕΡΓΕΙΑΚΗΣ ΑΝΑΒΑΘΜΙΣΗΣ ΚΑΙ ΕΞΟΙΚΟΝΟΜΗΣΗΣ ΕΝΕΡΓΕΙΑΣ ΣΤΟ ΥΦΙΣΤΑΜΕΝΟ ΣΧΟΛΙΚΟ ΚΤΙΡΙΟ ΤΟΥ 2ου – 5ου ΓΥΜΝΑΣΙΟΥ – 2ου ΛΥΚΕΙΟΥ ΚΑΡΔΙΤΣΑΣ».

1.3 Περιγραφή

Για το κτίριο, στο οποίο στεγάζονται τα 2^ο & 5^ο Γυμνάσιο και το 2^ο Λύκειο Καρδίτσας, προτείνονται τα παρακάτω μέτρα ενεργειακής αναβάθμισης:

- Θερμομόνωση εξωτερικών επιφανειών
- Θερμομόνωση οροφής
- Αντικατάσταση υφισταμένων κουφωμάτων με νέα από PVC
- Αντικατάσταση όλων των φωτιστικών του σχολείου με νέα τύπου Led
- Εγκατάσταση φωτοβολταϊκών ισχύος 10 kWστην οροφή του γυμναστηρίου (netmetering).

1.4 Θέση

Η μελέτη αφορά το σχολικό κτίριο, στο οποίο στεγάζονται τα 2^ο & 5^ο Γυμνάσιο και το 2^ο Λύκειο Καρδίτσας, και βρίσκεται επί της οδού Νίκου Τεμπονέρα 5 του Δήμου Καρδίτσας

1.5 Χρονοδιάγραμμα Έργου

Το Χρονοδιάγραμμα κατασκευής θα υποβληθεί από τον Ανάδοχο του Έργου, θα ελεγχθεί και θα εγκριθεί από τη Διευθύνουσα Υπηρεσία του έργου.

1.6 Φύση του Έργου

Το έργο ανήκει στην κατηγορία των Οικοδομικών έργων.

1.7 Κύριος του Έργου

Δήμος Καρδίτσας

1.8 Μελετητής – Ανάδοχος Τεχνικής Μελέτης

Διεύθυνση Τεχνικών Υπηρεσιών του Δήμου Καρδίτσας.

1.9 Συντονιστής Ασφάλειας και Υγείας για το Στάδιο της Μελέτης

Το νόημα που αποδίδεται στον όρο Συντονιστή Ασφάλειας και Υγείας στη Μελέτη είναι αυτής που περιλαμβάνεται στο ΠΔ 305/96 και την ΥΑ 266/01.

Η αλληλογραφία θα πρέπει να αποστέλλεται στη Διεύθυνση Τεχνικών Υπηρεσιών του Δήμου Καρδίτσας.

1.10 Ελεγκτής Μελέτης

Διεύθυνση Τεχνικών Υπηρεσιών του Δήμου Καρδίτσας.



Επιχειρησιακό Πρόγραμμα
Περιφερειακό Επιχειρησιακό Πρόγραμμα Θεσσαλίας 2014-2020

Με τη συγχρηματοδότηση της Ελλάδας και της Ευρωπαϊκής Ένωσης



1.11 Ανάδοχος Κατασκευής

Θα προκύψει μετά τη δημοπράτηση του έργου.

2. ΥΦΙΣΤΑΜΕΝΟ ΠΕΡΙΒΑΛΛΟΝ ΚΑΙ ΔΙΚΤΥΑ ΟΚΩ

2.1 Χρήση Γης Περιβάλλοντος Χώρου και Σχετικοί Περιορισμοί

2.1.1 Χρήση γης περιβάλλοντος χώρου και τυχόν άλλοι περιορισμοί, που ίσως επηρεάσουν την ασφάλεια και την υγεία των εργαζομένων.

Στην άμεση περιοχή μελέτης, ο περιβάλλον χώρος βρίσκεται εκτός σχεδίου πόλης.

2.1.2 Θέση

Το έργο χωροθετείται εκτός του σχεδίου της πόλης της Καρδίτσας, στην οδό Νίκου Τεμπονέρα 5

2.1.3 Σχετικά Σχέδια

Ο φάκελος της μελέτης περιέχει όλα τα αναγκαία σχέδια. Εάν προκύψει η ανάγκη θα ενημερωθούν από τον ανάδοχο του έργου κατά την υποβολή του επικαιροποιημένου ΣΑΥ.

2.2 Υφιστάμενα Δίκτυα ΟΚΩ

2.2.1 Υφιστάμενες υπηρεσίες όπως υπόγειοι και υπέργειοι αγωγοί

Με την ανάληψη του έργου ο ανάδοχος θα προχωρήσει σε αναγνώριση των χώρων επέμβασης και θα ενημερώσει το ΣΑΥ.

2.2.2 Θέση

Θα αναγνωριστεί από τον ανάδοχο και θα ενημερωθεί το ΣΑΥ.

2.2.3 Σχετικά Σχέδια

Η Τεχνική Περιγραφή περιέχει σχετικές πληροφορίες. Κατά την εκτέλεση του έργου θα ενημερωθούν τα σχετικά σχέδια από τον ανάδοχο.

2.3 **Υφιστάμενο Οδικό Δίκτυο**

2.3.1 Θέση

Η Τεχνική Περιγραφή περιέχει σχετικές πληροφορίες.

2.3.2 Σχετικά Σχέδια

Οι διατάξεις του οδικού δικτύου κοντά στην περιοχή του έργου απεικονίζονται στη μελέτη του έργου.

2.4 **Υφιστάμενα Τεχνικά**

Στοιχεία υφισταμένων τεχνικών, οδεύσεων καλωδίων, ύπαρξη Η/Μ εξοπλισμού, περιγράφονται στη μελέτη του έργου.

2.5 **Εδαφολογικές Συνθήκες**

Η παρούσα παράγραφος θα συμπληρωθεί από τον ανάδοχο του έργου στο επικαιροποιημένο ΣΑΥ.

3. ΣΤΟΙΧΕΙΑ ΠΡΟ ΤΗΣ ΚΑΤΑΣΚΕΥΗΣ - ΜΗΤΡΩΟ ΤΟΥ ΈΡΓΟΥ

3.1 Τεχνική Περιγραφή

Στο τεχνικό αντικείμενο της παρούσας μελέτης περιλαμβάνεται η ενεργειακή αναβάθμιση του σχολικού κτιρίου, στο οποίο στεγάζονται τα 2^ο & 5^ο Γυμνάσιο και το 2^ο Λύκειο Καρδίτσας, και βρίσκεται επί της οδού Νίκου Τεμπονέρα 5 του Δήμου Καρδίτσας. Είναι ένα κτίριο το οποίο επεκτάθηκε σε δύο φάσεις ώστε να προκύψει η σημερινή μορφή. Το αρχικό κτίριο είχε οικοδομική άδεια από τις 3/10/1977 και με αριθμό άδειας 1293, που αφορούσε 1571,30 μ² κυρίου κτίσματος, 743,75 μ² γυμναστηρίου και 165,05 μ² ως δίπλα στο γυμναστήριο. Στη συνέχεια έγιναν δύο νέες τριώροφες επεκτάσεις σε δύο φάσεις, οι οποίες δεν δημιούργησαν νέο κτίριο ανεξάρτητο αλλά ενιαίους νέους χώρους πάνω στο αρχικό κτίριο. Το εμβαδόν της 1^{ης} επέκτασης είναι 180 μ² ανά όροφο και της 2^{ης} επέκτασης 190 μ² ανά όροφο. Το σύνολο αυτής της δόμησης είναι 1110 μ² και τακτοποιήθηκε με την δήλωση με Α/Α 2440722.

Για το κτίριο αυτό προτείνονται τα παρακάτω μέτρα ενεργειακής αναβάθμισης:

- Θερμομόνωση εξωτερικών επιφανειών
- Θερμομόνωση οροφής
- Αντικατάσταση υφισταμένων κουφωμάτων με νέα από PVC
- Αντικατάσταση όλων των φωτιστικών του σχολείου με νέα τύπου Led
- Εγκατάσταση φωτοβολταϊκών ισχύος 10 kW στην οροφή του γυμναστηρίου (netmetering).

3.2 Παραδοχές Μελέτης

Όπως περιγράφονται αναλυτικά στο τεύχος της Τεχνικής Μελέτης.

3.3 Περιβαλλοντική Μελέτη

Σύμφωνα με το με αρ. πρωτ. 9759/220555/20.12.2017 έγγραφο του Τμήματος Περιβάλλοντος και Υδροοικονομίας της Περιφερειακής Ενότητας Καρδίτσας το εξεταζόμενο έργο απαλλάσσεται από Α.Ε.Π.Ο.

3.4 Σεισμολογικά Στοιχεία

Έχουν ληφθεί υπόψη στην τεχνική μελέτη του έργου.

3.5 Σχέδια

Περιλαμβάνονται στο φάκελο της μελέτης. Θα ενημερώνονται από τον ανάδοχο κατά την εξέλιξη του έργου.

4. ΣΤΟΙΧΕΙΑ ΓΙΑ ΚΙΝΔΥΝΟΥΣ ΠΟΥ ΜΠΟΡΕΙ ΝΑ ΑΠΟΦΕΥΧΘΟΥΝ

4.1 Εισαγωγή και Γενικές Αρχές Σχεδιασμού

Ο μελετητής έλαβε υπόψη τις γενικές αρχές αποφυγής εργασιακών κινδύνων που αναφέρονται στο άρθρο 7 του ΠΔ 17/96 που προσαρμόζονται στα τεχνικά έργα και συγκεκριμένα:

- Εξάλειψη κινδύνων
- Αντιμετώπιση κινδύνων στην πηγή τους
- Εκτίμηση κινδύνων που δεν μπορούν να αποφευχθούν και μέτρα που προτείνονται για την πρόληψη τους
- Περιγραφή της μεθόδου εργασίας και του τυχόν απαιτούμενου εξοπλισμού, όπου θεωρείται απαραίτητος, λόγω υψηλής επικινδυνότητας κατά την διάρκεια της κατασκευής, συντήρησης και επισκευής του έργου
- Αντικατάσταση των επικίνδυνων υλικών με άλλα, λιγότερο επικίνδυνα
- Προτεραιότητα στα μέτρα ομαδικής προστασίας σε σχέση με τα μέτρα ατομικής προστασίας
- Προσαρμογή στην τεχνική ανάπτυξη
- Τεχνικές και/ή οργανωτικές εναλλακτικές για την επίτευξη προγραμματισμού των διαφόρων εργασιών και σταδίων εργασίας που γίνονται ταυτόχρονα ή διαδοχικά.

4.2 Εντοπισμός γενικών και ειδικών κινδύνων

Οι γενικοί και ειδικοί κίνδυνοι που προκύπτουν κατά τη φάση εγκατάστασης του εργοταξίου και κατά την κατασκευή του έργου αναφέρονται στους πίνακες που συνοδεύουν το ΣΑΥ για τις διάφορες φάσεις εκτέλεσης του έργου οι οποίες διαχωρίζονται ως ακολούθως:

1. ΚΑΘΑΙΡΕΣΕΙΣ-ΙΚΡΙΩΜΑΤΑ	1.1	ΚΑΘΑΙΡΕΣΕΙΣ
	1.2	ΚΑΤΑΣΚΕΥΗ ΙΚΡΙΩΜΑΤΩΝ
2. ΕΠΕΝΔΥΣΕΙΣ-ΕΠΙΣΤΡΩΣΕΙΣ	2.1	ΕΞΩΤΕΡΙΚΗ ΘΕΡΜΟΜΟΝΩΣΗ
	2.2	ΘΕΡΜΟΜΟΝΩΣΗ ΠΛΑΚΑΣ
	2.3	ΕΠΙΚΕΡΑΜΩΣΗ
3. ΜΕΤΑΛΛΙΚΕΣ ΚΑΤΑΣΚΕΥΕΣ-ΚΟΥΦΩΜΑΤΑ	3.1	ΚΟΥΦΩΜΑΤΑ
4. ΦΩΤΙΣΤΙΚΑ LED	4.1	ΦΩΤΙΣΤΙΚΑ LED
5. ΦΩΤΟΒΟΛΤΑΪΚΟ ΣΥΣΤΗΜΑ	5.1	ΦΩΤΟΒΟΛΤΑΪΚΟ ΣΥΣΤΗΜΑ

4.3 Χρονοδιάγραμμα Εργασιών για Πρόληψη Κινδύνου

Το χρονοδιάγραμμα του Αναδόχου και η αλληλουχία των φάσεων είναι δυνατόν να δημιουργούν κινδύνους ή να επιτείνουν αυτούς που περιλαμβάνονται στο Παράρτημα. Οι κίνδυνοι αυτοί πρέπει να ανιχνευθούν συστηματικά, να αξιολογηθούν και να αντιμετωπισθούν στο ΣΑΥ του Αναδόχου.

4.4 Εκτίμηση Επικινδυνότητας κατά τη Φάση Μελέτης – Ειδικά Μέτρα Πρόληψης Κινδύνου

Η Μελέτη του έργου ολοκληρώθηκε χωρίς να αντιμετωπιστεί κάποιος ιδιαίτερος κίνδυνος.

4.5 Διαδικασίες για Ζητήματα Ασφάλειας & Υγείας Μελέτης μετά την Έναρξη Κατασκευής

Αν κατά τη διάρκεια κατασκευής του έργου χρειαστεί να γίνει αναθεώρηση της μελέτης, είναι απαραίτητο να γίνει αναθεώρηση και του παρόντος ΣΑΥ στα σημεία που επηρεάζονται από τις αλλαγές.

5. ΑΛΛΑ ΣΤΟΙΧΕΙΑ ΤΟΥ ΣΧΕΔΙΟΥ ΑΣΦΑΛΕΙΑΣ ΚΑΙ ΥΓΕΙΑΣ

5.1 Κανόνες Εργοταξίου

Κανόνες Εργοταξίου του Αναδόχου: Ο Ανάδοχος θα πρέπει, στο επικαιροποιημένο ΣΑΥ που θα υποβάλλει, να ορίσει σαφείς κανόνες και διαδικασίες για όλους τους εργαζομένους και επισκέπτες στο εργοτάξιο.

Κανόνες Εργοταξίου του Κυρίου του Έργου: Επιπροσθέτα στους παραπάνω κανόνες, ο Ανάδοχος αναμένεται να ακολουθεί όλους τους κανόνες εργοταξίου που εκδίδει η ελέγχουσα υπηρεσία του Κυρίου του Έργου.

(Παράδειγμα)

- Απαγορεύεται το κάπνισμα σε περιοχές αποθήκευσης εύφλεκτων.
- Απαγορεύεται η κατανάλωση οινοπνεύματος ή ναρκωτικών και άλλων ουσιών στο εργοτάξιο.

5.2 Ειδικά μέτρα για Εργασίες

Θα πρέπει να αναφέρονται στο ΣΑΥ του Αναδόχου.

5.3 Ασφαλής Πρόσβαση – Κυκλοφορία και Σημεία Εξόδου

Ο Ανάδοχος θα πρέπει να υποβάλει τοπογραφικό διάγραμμα με υφιστάμενους δρόμους οι οποίοι θα χρησιμοποιηθούν για την κυκλοφορία εργοταξιακών μηχανημάτων, αυτοκινήτων και προσωπικού, ενώ θα πρέπει να εξειδικεύσει το δίκτυο κυκλοφορίας και τα σημεία προσβάσεων και εξόδων και θα εκτελέσει την ενδεδειγμένη κατά περίπτωση σήμανση.

5.4 Ανάλυση της Αλληλουχίας της Κατασκευής σε Στάδια

Ο Ανάδοχος θα συντάξει και θα υποβάλλει προς έγκριση Χρονοδιάγραμμα με την αλληλουχία κατασκευής των έργων σε στάδια, σύμφωνα με όσα ορίζονται στο άρθρο 22 της Γενικής και Ειδικής Συγγραφής Υποχρεώσεων.

5.5 Οδεύσεις Οχημάτων και Πεζών Εντός του Εργοταξίου

5.5.1 Θέση

Θα ενημερωθεί το ΣΑΥ από τον ανάδοχο.

5.5.2 Σχετικά Σχέδια

Θα ενημερωθούν το ΣΑΥ από τον ανάδοχο

5.6 Γενική Διάταξη Εργοταξίου - Χώροι Εκφόρτωσης - Χώροι Απόθεσης Υλικού και Χώροι Απόθεσης Άχρηστων Υλικών

Για να λειτουργήσει εύρυθμα το εργοτάξιο πρέπει να διαθέτει όλα τα μέσα και τις διευκολύνσεις, ώστε να είναι δυνατή η απρόσκοπτη εκτέλεση των έργων (τηλεφωνική σύνδεση, ηλεκτροδότηση, ικανοποίηση αναγκών σε πόσιμο νερό).

Πριν την έναρξη των εργασιών ο Ανάδοχος θα χωροθετήσει και κατασκευάσει τις εργοταξιακές εγκαταστάσεις και τα απαραίτητα δίκτυα που προβλέπονται από τη Νομοθεσία εκτέλεσης Δημοσίων Έργων, τη Γενική και Ειδική Συγγραφή Υποχρεώσεων και την ισχύουσα Νομοθεσία Ασφάλειας και Υγείας.

Ο Ανάδοχος μετά από έγκριση της ελέγχουσας υπηρεσίας θα καθορίζει τους χώρους απόθεσης των προϊόντων λατόμευσης και των άχρηστων εξοπλισμών.

5.7 Συνθήκες Αποκομιδής Επικίνδυνων Υλικών

Οι ειδικές διατάξεις για την ασφαλή αποκομιδή επικίνδυνων υλικών είναι οι εξής:

- Ο ανάδοχος του έργου και μέσω αυτού όλοι οι πιθανοί υπεργολάβοι θα ενημερώνουν άμεσα τις Αρχές, για τυχόν επικίνδυνες ουσίες που χρειάζονται ασφαλή αποκομιδή.

- Ο Ανάδοχος του έργου θα εξασφαλίσει τη λήψη όλων των λογικών προφυλάξεων για την ασφαλή αποκομιδή επικίνδυνων ουσιών, καθώς και την τήρηση αρχείου μεταφοράς σε καταχωρημένη εταιρεία.
- Τα παρακάτω επικίνδυνα υλικά μπορεί να βρεθούν κατά τη διάρκεια των εργασιών στο εργοτάξιο:
 - Λάδια
 - Διαλύτες
 - Τσιμέντο
 - Ενέματα
 - Εποξειδικά υλικά
 - Βαφές και κόλλες
 - Εύφλεκτα υλικά

Οι χρήστες των επικίνδυνων υλικών θα είναι γνώστες των απαιτήσεων ασφαλούς αποθήκευσης, σήμανσης ασφαλείας και χρήσης που είναι απαραίτητες για την εργασία επί τόπου του έργου. Υπενθυμίζουμε στον ανάδοχο κατασκευής του έργου τις απαιτήσεις Προστασίας Περιβάλλοντος, σύμφωνα με τις οποίες κάθε είδους σκουπίδια, άχρηστα υλικά, παλιά ανταλλακτικά και μηχανήματα, λάδια παντός είδους ενέματα, κ.λπ. αποτελούν ελεγχόμενα απορρίμματα και θα πρέπει να απομακρύνονται από το εργοτάξιο, η δε διάθεση τους θα γίνεται σύμφωνα με τις ισχύουσες διατάξεις.

Απαγορεύεται η ρύπανση των επιφανειακών και υπογείων νερών από κάθε είδους λάδια, καύσιμα κλπ. Ομοίως απαγορεύεται η απόρριψη παλαιών λαδιών επί του εδάφους. Η διαχείριση των μεταχειρισμένων ορυκτελαίων θα πρέπει να γίνεται σύμφωνα με τα προβλεπόμενα στην ΚΥΑ 98012/2001/96 (ΦΕΚ 40Β) (*πάγιος περιβαλλοντικός όρος*).

Για τα υγρά απόβλητα ισχύουν οι εκάστοτε Νομαρχιακές Αποφάσεις (*πάγιος περιβαλλοντικός όρος*).

5.8 Διευθετήσεις Χώρων Υγιεινής, Εστίασης και Πρώτων Βοηθειών

Οι χώροι και οι εγκαταστάσεις που προσφέρει ο Ανάδοχος κατασκευής θα συντηρούνται για να εξασφαλίζεται το ότι παραμένουν τακτοποιημένοι, καθαροί από

υγιεινομικής απόψεως και ασφαλείς ειδικά όσον αφορά την προφύλαξη από τρωκτικά.

- Χώροι ενδιαίτησης: Τα παρέχει ο εκάστοτε ανάδοχος και βρίσκονται στο χώρο των καταλυμάτων του αναδόχου.
- Λουτρά και χώροι Τα παρέχει ο εκάστοτε ανάδοχος και βρίσκονται στον χώρο εξυπηρέτησης των καταλυμάτων του αναδόχου.
- Πρώτες βοήθειες: Τις παρέχει ο εκάστοτε ανάδοχος.

5.9 Νυκτερινές Εργασίες

Η εκτέλεση εργασιών κατά τις νυκτερινές ώρες επιτρέπεται υπό όρους και απαιτείται άδεια της αρμόδιας Αρχής (Σώμα Επιθεώρησης Εργασίας).

Στις περιπτώσεις εκτέλεσης εργασιών τις νυκτερινές ώρες ή σε χώρους σκοτεινούς επιβάλλεται τεχνητός φωτισμός διάχυτος και κατά το δυνατόν ομοιόμορφος, όχι εκτυφλωτικός τόσο για την εκτέλεση των εργασιών όσο και για τη διακίνηση του προσωπικού και των υλικών.

5.10 Υπαίθριες Εργασίες – Κλιματολογικές Συνθήκες

Στις υπαίθριες εργασίες πολλές φορές λόγω δυσμενών καιρικών συνθηκών επιβάλλεται να διακόπτονται οι εργασίες, οι οποίες επηρεάζονται από τις συνθήκες αυτές. Οι εργασίες επαναλαμβάνονται μετά την αποκατάσταση ασφαλών συνθηκών εργασίας. Για παράδειγμα τα εργοταξιακά μηχανήματα ανύψωσης (γερανοί) απαγορεύεται να εγκαθίστανται σε περίπτωση καιρικών συνθηκών που είναι δυνατόν να επηρεάσουν την ευστάθειά τους.

Επιπλέον απαγορεύεται η χρήση και λειτουργία γερανών σε περίπτωση θεομηνίας, ενώ για την εκ νέου λειτουργία επιβάλλεται έλεγχος.

Σε περίπτωση παγετού ή χιονιού επιβάλλεται χρήση εκτραχυντικών μέσων σε όλες τις προσβάσεις, διόδους κυκλοφορίας και θέσεις εργασίας.

Τέλος, για την περίπτωση θερμικής καταπόνησης των εργαζομένων κατά το θέρος εφαρμόζονται οι Εγκύκλιοι του Υπουργείου Εργασίας και Κοινωνικών Ασφαλίσεων 140120/89, 130427/90 και 130329/95.

5.11 Πρόσβαση Οχημάτων Εκτάκτου Ανάγκης

5.11.1 Θέση

Θα ενημερωθεί το ΣΑΥ από τον ανάδοχο.

5.11.2 Σχετικά Σχέδια (Ανάδοχος)

Θα ενημερωθεί το ΣΑΥ από τον ανάδοχο

5.12 Πληροφορίες Εργοταξίου

Οι εξής ελάχιστες πληροφορίες θα παρουσιάζονται επί τόπου του έργου:

- Πολιτική Ασφάλειας της Εργασίας
- Θέση κουτιών πρώτων βοηθειών
- Σχέδιο εκκένωσης εργοταξίου σε περίπτωση πυρκαγιάς, σεισμού, κ.λπ.
- Εκκένωση και σημεία συνάθροισης σε περίπτωση πυρκαγιάς
- Ταυτότητα και θέση αρχηγών και αναπληρωτών σε περίπτωση έκτακτης ανάγκης
- Ταυτότητα και θέση ατόμων που παρέχουν πρώτες βοήθειες και αναπληρωτών
- Εκ των προτέρων γνωστοποίηση όλων των υπό εκτέλεση εργασιών
- Χρονοδιάγραμμα συσκέψεων για θέματα ασφαλείας εργοταξίου

6. ΥΠΟΧΡΕΩΣΕΙΣ ΠΟΥ ΑΠΟΡΡΕΟΥΝ ΑΠΟ ΚΑΙ ΠΡΟΣ ΤΟΝ ΚΥΡΙΟ ΤΟΥ ΕΡΓΟΥ

Ο Ανάδοχος πρέπει να εφαρμόσει σύστημα Ασφάλειας & Υγείας που θα περιλαμβάνει διαδικασίες σύμφωνες με την ελληνική νομοθεσία και τις βέλτιστες πρακτικές Ασφάλειας & Υγείας στην Εργασία.

Ο Ανάδοχος θα εφαρμόζει την κείμενη νομοθεσία, τις διαδικασίες του Κυρίου του Έργου για την Ασφάλεια & Υγεία και θα παρακολουθεί τις μεθόδους εργασίας, ούτως ώστε να εξασφαλίζει την προστασία του προσωπικού και του περιβάλλοντος εργασίας από ατυχήματα ή ζημιές.

Ο Ανάδοχος είναι υπεύθυνος για τη διενέργεια ελέγχων και επιθεωρήσεων στους χώρους εργασίας που είναι υπό την ευθύνη του. Επίσης, επιβάλλει τυχόν διορθωτικές ενέργειες που θεωρεί απαραίτητες, πάντα στα πλαίσια των συμβάσεων που έχουν υπογραφεί και της ελληνικής νομοθεσίας για την Ασφάλεια & Υγεία στην Εργασία.

Ο κύριος στόχος είναι η επίτευξη ασφαλούς και υγιούς περιβάλλοντος σε όλα τα εργοτάξια. Αυτό μπορεί να επιτευχθεί εν μέρει με ελέγχους του Συντονιστή Ασφαλείας του Αναδόχου (ΣΑΑ) ή των Τεχνικών Ασφαλείας (ΤΑ) ή του Γιατρού Εργασίας (ΓΕ), για την αναγνώριση συνθηκών και διαδικασιών που ενέχουν κινδύνους και τη διόρθωση αυτών, ώστε να προλαμβάνονται ατυχήματα και συμβάντα με υλικές ζημιές.

Για την επίτευξη των παραπάνω, ο Ανάδοχος Κατασκευής εφαρμόζει πρόγραμμα επιθεώρησης για το σύνολο του έργου. Οι επιθεωρήσεις αυτές παρέχουν στοιχεία σε σταθερή βάση στην Διοίκηση του Αναδόχου Κατασκευής όσον αφορά το κατά πόσον καλύπτονται οι απαιτήσεις της κείμενης νομοθεσίας για την Ασφάλεια και Υγιεινή των Εργαζομένων στον χώρο εργασιών. Αυτό επιτρέπει επίσης τον ορισμό και την εφαρμογή των διορθωτικών ενεργειών.

Ο Ανάδοχος πρέπει να διαθέτει όλα τα έγγραφα που σχετίζονται με την ασφάλεια και απαιτούνται κατά την έναρξη της εγκατάστασης του νέου εργοταξίου, καθώς και όλες τις δημόσιες εγκρίσεις, όταν απαιτούνται.

- Εκ των προτέρων γνωστοποίηση στην Επιθεώρηση Εργασίας για την έναρξη εργασιών

- Ημερολόγιο Μέτρων Ασφαλείας
- Σχέδιο Ασφάλειας & Υγείας (για το στάδιο κατασκευής)
- ΦΑΥ (πρώτη έκδοση)
- Μελέτη Μέτρων Υγιεινής και Ασφάλειας (για βοηθητικές κατασκευές και προσωρινές αντιστηρίξεις)
- Βιβλίο υποδείξεων ΤΑ/ΓΕ
- Ημερολόγιο Ατυχημάτων
- Συμβάσεις με τις οποίες ορίζονται ο/οι ΣΑΑ, ο/οι ΤΑ και ΓΕ
- Ανάρτηση πινάκων στους χώρους εργασίας με το πρόγραμμα των ΤΑ, ΣΑΑ και ΓΕ ούτως ώστε να ενημερώνονται οι υπάλληλοι για την παρουσία τους
- Έκδοση αδειών από τοπικούς δημόσιους/ιδιωτικούς φορείς που εμπλέκονται στην κατασκευή.
- Ύπαρξη σχεδίων και διαδικασιών για περιπτώσεις εκτάκτου ανάγκης
- Ύπαρξη προγράμματος προληπτικών εξετάσεων που εκτελεί ο ΓΕ
- Προγράμματα εκπαίδευσης και πρόβλεψη για περιοδικές ασκήσεις που εκτελεί το προσωπικό του αναδόχου σε θέματα Ασφάλειας & Υγείας.

Απαιτούμενα μέτρα ασφάλειας και υγείας κατά την εκτέλεση όλων των εργασιών στο εργοτάξιο

α. Προετοιμασία εργοταξίου – Μέτρα Ατομικής Προστασίας (ΜΑΠ)

Ο ανάδοχος υποχρεούται να τηρεί στο εργοτάξιο, κατά την εκτέλεση όλων των εργασιών, τα παρακάτω μέτρα ασφάλειας και υγείας :

- α. Την ευκρινή και εμφανή σήμανση και περιφράξη του περιβάλλοντα χώρου του εργοταξίου με ιδιαίτερη προσοχή στη σήμανση και περιφράξη των επικίνδυνων θέσεων : ΠΔ 105/95, ΠΔ 305//96 (αρ. 12 παραρτ. IV μέρος Α, παρ. 18.1).
- β. Τον εντοπισμό και τον έλεγχο προϋπαρχουσών της έναρξης λειτουργίας του εργοταξίου ηλεκτρικών εγκαταστάσεων και εκτροπή τυχόν υπαρχόντων εναέριων ηλεκτροφόρων αγωγών έξω από το εργοτάξιο, ώστε να παρέχεται προστασία

- στους εργαζόμενους από τον κίνδυνο ηλεκτροπληξίας : ΠΔ 1073/81 (αρ.75-79), ΠΔ 305/96 (αρ. 12 παραρτ. IV μέρος Β, τμήμα ΙΙ, τταρ.2).
- γ. Τη σήμανση των εγκαταστάσεων με ειδικούς κινδύνους (αγωγοί ατμών θερμών, υγρών ή αερίων κλπ) και τα απαιτούμενα μέτρα προστασίας των εργαζομένων από τους κινδύνους των εγκαταστάσεων αυτών : ΠΔ 1073/81 (αρ.92 - 95), ΠΔ 305/96 (αρ. 12, παραρτ. IV μέρος Α, τταρ.6).
- δ. Τη λήψη μέτρων αντιμετώπισης εκτάκτων καταστάσεων όπως: κατάρτιση σχεδίου διαφυγής – διάσωσης και εξόδων κινδύνου, πυρασφάλεια, εκκένωση χώρων από τους εργαζόμενους, πρόληψη – αντιμετώπιση πυρκαγιών & επικίνδυνων εκρήξεων ή αναθυμιάσεων, ύπαρξη πυροσβεστήρων, κλπ.: ΠΔ 1073/81 (αρ. 92-96), ΠΔ 305/96 (αρ. 12, παραρτ. IV μέρος Α, παρ.3, 4, 8-10), Ν.3850/10(αρ.30, 32,45).
- ε. Την εξασφάλιση παροχής πρώτων βοηθειών, χώρων υγιεινής και υγειονομικού εξοπλισμού (ύπαρξη χώρων πρώτων βοηθειών, φαρμακείου, αποχωρητηρίων, νιπτήρων, κλπ) : ΠΔ 1073/81 (αρ. 109,110), Ν. 1430/84 (αρ. 17,18), ΠΔ 305/96 (αρ. 12 παραρτ. IV μέρος Α, παρ. 13, 14).
- στ. Την εξασφάλιση της δωρεάν χορήγησης Μέσων Ατομικής Προστασίας (ΜΑΠ) στους εργαζόμενους όπως προστατευτικά κράνη, μπότες ασφαλείας, φωσφορίζοντα γιλέκα, ολόσωμες ζώνες ασφαλείας, γυαλιά, κλπ, εφόσον τους ενημερώσει εκ των προτέρων σχετικά με τους κινδύνους από τους οποίους τους προστατεύει ο εξοπλισμός αυτός και τους δώσει σαφείς οδηγίες για τη χρήση του: Π.Δ. 1073/81 (αρ. 102-108), Ν. 1430/84 (αρ. 16-18), ΚΥΑ Β.4373/1205/93 και οι τροποπ. αυτής ΚΥΑ 8881/94 και Υ.Α. οικ.Β.5261/190/97, Π.Δ. 396/94, Π.Δ. 305/96 (αρ.9,παρ.γ).
- β. Εργοταξιακή σήμανση – σηματοδότηση, συστήματα ασφαλείας, φόρτωση - εκφόρτωση – εναπόθεση υλικών, θόρυβος, φυσικοί, χημικοί παράγοντες κλπ**

Ο ανάδοχος υποχρεούται :

- α. Να προβεί στην κατάλληλη σήμανση και σηματοδότηση, με σκοπό την ασφαλή διέλευση των πεζών και των οχημάτων από την περιοχή κατασκευής του έργου, σύμφωνα με :
- Την Υ.Α αριθ. ΔΜΕΟ/Ο/613/16-2-2011 του τ.ΥΠΥΜΕΔΙ: «Οδηγίες Σήμανσης Εκτελούμενων Έργων» (ΟΜΟΕ-ΣΕΕΟ, τεύχος 7)
 - Τη ΚΥΑ αριθ.6952/14-2-2011 του τ.ΥΠΕΚΑ και τ.ΥΠΥΜΕΔΙ «Υποχρεώσεις και μέτρα για την ασφαλή διέλευση των πεζών κατά την εκτέλεση εργασιών σε κοινόχρηστους χώρους πόλεων και οικισμών που προορίζονται για την κυκλοφορία πεζών »
 - Τις διατάξεις του Κώδικα Οδικής Κυκλοφορίας : Ν.2696/99 (αρ. 9-11 και αρ.52) και την τροπ. αυτού : Ν.3542/07 (αρ. 7-9 και αρ.46).
- β. Να τηρεί τις απαιτήσεις ασφάλειας που αφορούν σε εργασίες εναπόθεσης υλικών στις οδούς, κατάληψης τμήματος οδού και πεζοδρομίου : Ν. 2696/99 (αρ. 47 , 48) και η τροπ. αυτού: Ν. 3542/07 (αρ.43,44).
- γ. Να συντηρεί και να ελέγχει τακτικά τη λειτουργία των συστημάτων ασφαλείας και να τηρεί τις απαιτήσεις ασφάλειας των ηλεκτρικών εγκαταστάσεων, των φορητών ηλεκτρικών συσκευών, των κινητών προβολέων, των καλωδίων τροφοδοσίας, των εγκαταστάσεων φωτισμού εργοταξίου, κλπ : ΠΔ 1073/81 (αρ.75-84), ΠΔ 305/96 (αρ.8.δ και αρ.12,παραρτ.ΙV/μέρος Α, παρ.2), Ν.3850/10 (αρ. 31,35).
- δ. Να προβεί στα απαραίτητα μέτρα ασφάλειας που αφορούν σε εργασίες φόρτωσης, εκφόρτωσης, αποθήκευσης, στοίβασης, ρίψης και μεταφοράς υλικών και άλλων στοιχείων : ΠΔ 216/78, ΠΔ 1073/81 (αρ.85-91), ΚΥΑ 8243/1113/91 (αρ.8), ΠΔ 305/96 [αρ. 8 (γ, ε, στ, ζ) και αρ. 12 παραρτ. ΙV μέρος Α παρ. 11 και. μέρος Β τμήμα ΙΙ παρ.4], Ν.2696/99 (αρ.32) και η τροπ. αυτού : Ν. 3542/07 (αρ.30).
- ε. Να τηρεί μέτρα προστασίας των εργαζομένων που αφορούν: α) κραδασμούς: ΠΔ 176/05, β) θόρυβο: ΠΔ 85/91, ΠΔ 149/06, γ) προφυλάξεις της οσφυϊκής χώρας και της ράχης από χειρωνακτική διακίνηση φορτίων: ΠΔ 397/94, δ) προστασία από φυσικούς, χημικούς και βιολογικούς παράγοντες: Ν.3850/10 (άρ. 36-41), ΠΔ 82/10.

γ. Μηχανήματα έργων / Εξοπλισμοί εργασίας - αποδεικτικά στοιχεία αυτών.

Οι εξοπλισμοί εργασίας χαρακτηρίζονται και κατατάσσονται ως μηχανήματα έργων ΠΔ 304/00 (αρ.2).

α. Ο ανάδοχος οφείλει να ελέγχει τη σωστή λειτουργία και τον χειρισμό των μηχανημάτων (χωματουργικών και διακίνησης υλικών), των ανυψωτικών μηχανημάτων, των οχημάτων, των εγκαταστάσεων, των μηχανών και του λοιπού εξοπλισμού εργασίας (ζώνες ασφαλείας με μηχανισμό ανόδου και καθόδου, κυλιόμενα ικριώματα, φορητές κλίμακες, κλπ) : ΠΔ 1073/81 (αρ. 17, 45-74), Ν 1430/84 (αρ. 11-15), ΠΔ 31/90, ΠΔ 499/91, ΠΔ 395/94 και οι τροπ. αυτού: ΠΔ 89/99, ΠΔ 304/00 και ΠΔ 155/04, ΠΔ 105/95 (παραρτ. ΙΧ), ΠΔ 305/96 (αρ. 12 παραρτ.ϊν μέρος Β τμήμα ΙΙ παρ.7 - 9), ΚΥΑ 15085/593/03, ΚΥΑ αρ.Δ13ε/4800/03, ΠΔ 57/10, Ν.3850/10 (αρ. 34, 35).

β. Τα μηχανήματα έργων σύμφωνα με το ΠΔ 305/96 (αρ. 12 παραρτ.ΙV, μέρος Β', τμήμα ΙΙ, παρ.7.4 και 8.5) και το ΠΔ 304/00 (αρ.2), πρέπει να συνοδεύονται από τα εξής στοιχεία:

1. Πινακίδες αριθμού κυκλοφορίας
2. Άδεια κυκλοφορίας
3. Αποδεικτικά στοιχεία ασφάλισης.
4. Αποδεικτικά πληρωμής τελών κυκλοφορίας (χρήσης)
5. Άδειες χειριστών μηχανημάτων σύμφωνα με το ΠΔ 305/96 (αρ. 12, παραρτ. ΙV, μέρος Β', τμήμα ΙΙ, παρ. 8.1.γ και 8.2) και το ΠΔ 89/99 (παραρτ. ΙΙ, παρ.2.1). Σημειώνεται ότι η άδεια χειριστού μηχανήματος συνοδεύει τον χειριστή.
6. Βεβαίωση ασφαλούς λειτουργίας του εξοπλισμού εργασίας (ορθή συναρμολόγηση - εγκατάσταση, καλή λειτουργία) και αρχείο συντήρησης αυτού στο οποίο θα καταχωρούνται τα αποτελέσματα των ελέγχων σύμφωνα με το ΠΔ 89/99 (αρ. 4α παρ.3 και 6).
7. Πιστοποιητικό επανελέγχου ανυψωτικού μηχανήματος, οδηγίες χρήσης, συντήρησης και αντίστοιχο βιβλίο συντήρησης και ελέγχων αυτού σύμφωνα με την ΚΥΑ 15085/593/03 (αρ.3 και αρ.4. παρ.7).

- δ. Νομοθετήματα που περιέχουν πρόσθετα απαιτούμενα μέτρα ασφάλειας και υγείας στο εργοτάξιο, τα οποία τηρούνται κατά περίπτωση, ανάλογα με το είδος των εργασιών του εκτελούμενου έργου.**

Ο ανάδοχος υποχρεούται να τηρεί στο εργοτάξιο, πέρα από τα προαναφερόμενα, πρόσθετα απαιτούμενα μέτρα ασφάλειας και υγείας, κατά περίπτωση, ανάλογα με το είδος των εργασιών του εκτελούμενου έργου.

Τα εν λόγω απαιτούμενα μέτρα αναφέρονται στα παρακάτω νομοθετήματα:

- ε. Κατεδαφίσεις:**

Ν 495/76, ΠΔ 413/77, ΠΔ 1073/81 (αρ. 18-33, 104), ΚΥΑ 8243/1113/91 (αρ.7), ΥΑ 31245/93, Ν. 2168/93, ΠΔ 396/94 (αρ.9 παρ.4 παραρτ. ΙΙΙ), Υ.Α. 3009/2/21-γ/94, Υ.Α. 2254/230/Φ.6.9/94 και οι τροπ. αυτής: ΥΑ Φ.6.9/13370/1560/95 και ΥΑ Φ.6.9/25068/1183/96, ΠΔ 305/96 (αρ. 12, παραρτ.ϊν μέρος Β τμήμα ΙΙ, παρ.11), ΚΥΑ 3329/89 και η τροπ. αυτής : Υ.Α. Φ.28/18787/1032/00, ΠΔ 455/95 και η τροπ. αυτού ΠΔ 2/06, ΠΔ 212/06, ΥΑ 21017/84/09.

- στ. Εκσκαφές (θεμελίων, τάφρων, φρεάτων, κλπ), Αντιστηρίξεις :**

Ν. 495/76, ΠΔ 413/77, ΠΔ 1073/81 (αρ.2-17, 40-42), ΥΑ αρ. 3046/304/89 (αρ.8-ασφάλεια και αντοχή κτιρίων, παρ.4), ΚΥΑ 3329/89 και η τροπ. αυτής : ΥΑ Φ.28/18787/1032/00, Ν. 2168/93, ΠΔ 396/94 (αρ.9 παρ.4 παραρτ. ΙΙΙ), ΥΑ 3009/2/21-γ/94, ΥΑ 2254/230/Φ.6.9/94 και οι τροπ. αυτής ΥΑ Φ.6.9/13370/1560/95 και ΥΑ Φ.6.9/25068/1183/96, ΠΔ 455/95 και η τροπ. αυτού : ΠΔ 2/06, ΠΔ 305/96 (αρ. 12, παραρτ. ΙV μέρος Β τμήμα ΙΙ παρ. 10).

- η. Ικρίωματα και κλίμακες, Οδοί κυκλοφορίας - ζώνες κινδύνου, Εργασίες σε ύψος, Εργασίες σε στέγες.**

ΠΔ 778/80, ΠΔ 1073/81 (αρ.34-44), Ν. 1430/84 (αρ. 7-10), ΚΥΑ 16440/Φ. 10.4/445/93, ΠΔ 396/94 (αρ.9 παρ.4 παραρτ. ΙΙΙ), ΠΔ 155/04, ΠΔ 305/96 (αρ. 12, παραρτ.ΙV μέρος Α παρ.1, 10 και μέρος Β τμήμα ΙΙ παρ.4-6,14).

θ. Εργασίες συγκόλλησης, οξυγονοκοπής & λοιπές θερμές εργασίες

ΠΔ 95/78, ΠΔ 1073/81 (αρ.96, 99, 104, 105), ΠΔ 70/90 (αρ. 15), ΠΔ 396/94 (αρ.9 παρ.4 παραρτ. ΙΙΙ), Πυροσβεστική Διάταξη 7 Απόφ.7568 Φ.700.1/96, ΚΥΑ αρ.οικ. 16289/330/99.

ι. Κατασκευή δομικών έργων (κτίρια, γέφυρες, τοίχοι αντιστήριξης, δεξαμενές, κλπ.)

ΠΔ 778/80, ΠΔ 1073/81 (αρ.26- 33, αρ.98), ΥΑ 3046/304/89, ΠΔ 396/94 (αρ.9 παρ.4 παραρτ. ΙΙΙ), ΠΔ 305/96 (αρ.12 παραρτ. ΙV μέρος Β τμήμα ΙΙ παρ. 12).

κ. Προετοιμασία και διάνοιξη σήραγγων και λοιπών υπογείων έργων.

(Σήραγγες κυκλοφορίας οχημάτων, αρδευτικές σήραγγες, υπόγειοι σταθμοί παραγωγής ενέργειας και εργασίες που εκτελούνται στα υπόγεια στεγασμένα τμήματα των οικοδομικών ή άλλης φύσης έργων και σε στάθμη χαμηλότερη των 6.00 μ. κάτω από την επιφάνεια της γης.)

Ν.495/76, ΠΔ 413/77, ΠΔ 225/89, ΚΥΑ 3329/89 και η τροπ. αυτής: ΥΑ Φ.28/18787/1032/00, Ν. 2168/93, ΠΔ 396/94 (αρ.9 παρ.4 παραρτ. ΙΙΙ), ΥΑ 2254/230/Φ.6.9/94 και οι τροπ. αυτής: ΥΑ Φ.6.9/13370/1560/95 και ΥΑ Φ.6.9/25068/1183/96, ΥΑ 3009/2/21-γ/94, ΠΔ 455/95 και η τροπ. αυτού : ΠΔ 2/06, ΠΔ 305/96 (αρ. 12 παραρτ. ΙV μέρος Β τμήμα ΙΙ παρ.10).

λ. Καταδυτικές εργασίες σε λιμενικά έργα

(Υποθαλάσσιες εκσκαφές, διαμόρφωση πυθμένα θαλάσσης, κατασκευή προβλήτας κλπ με χρήση πλωτών ναυπηγημάτων και καταδυτικού συνεργείου.) ΠΔ 1073/81 (αρ.100), Ν 1430/84 (αρ.17), ΠΔ 396/94 (αρ.9 παρ.4 παραρτ.ΙΙΙ), ΥΑ 3131.1/20/95/95, ΠΔ 305/96 (αρ. 12, παραρτ.ϊν μέρος Β τμήμα ΙΙ παρ.8.3 και παρ. 13).

- μ. Ακολουθεί κατάλογος με τα νομοθετήματα και τις κανονιστικές διατάξεις που περιλαμβάνουν τα απαιτούμενα μέτρα ασφάλειας και υγείας στο εργοτάξιο.**

ΚΑΤΑΛΟΓΟΣ ΝΟΜΟΘΕΤΗΜΑΤΩΝ ΚΑΙ ΚΑΝΟΝΙΣΤΙΚΩΝ ΔΙΑΤΑΞΕΩΝ:

«ΑΠΑΙΤΟΥΜΕΝΑ ΜΕΤΡΑ ΑΣΦΑΛΕΙΑΣ ΚΑΙ ΥΓΕΙΑΣ ΣΤΟ ΕΡΓΟΤΑΞΙΟ»

A. ΝΟΜΟΙ

N.495/76 (ΦΕΚ 377/Α/76), N.1396/83 (ΦΕΚ 126/Α/83), N.1430/84 (ΦΕΚ 49/Α/84), N. 2168/ 93 (ΦΕΚ 147/Α/93), N.2696/99 (ΦΕΚ 57/Α/99), N.3542/07 (ΦΕΚ 50/Α/07), N.3669/08 (ΦΕΚ 116/Α/08), N.3850/10 (ΦΕΚ 84/Α/10), N.4030/12 (ΦΕΚ 249/Α/12).

B. ΠΡΟΕΔΡΙΚΑ ΔΙΑΤΑΓΜΑΤΑ

Π.Δ.413/77 (ΦΕΚ 128/Α/77), Π.Δ. 95/78 (ΦΕΚ 20/Α/78), Π.Δ.216/78 (ΦΕΚ 47/Α/78), Π.Δ.778/80 (ΦΕΚ 193/Α/80), Π.Δ.1073/81 (ΦΕΚ 260/Α/81), Π.Δ.225/89 (ΦΕΚ 106/Α/89), Π.Δ.31/90 (ΦΕΚ 31/Α/90), Π.Δ.70/90 (ΦΕΚ 31/Α/90), Π.Δ.85/91 (ΦΕΚ 38/Α/91), Π.Δ.499/91 (ΦΕΚ 180/Α/91), Π.Δ.395/94 (ΦΕΚ 220/Α/94), Π.Δ.396/94 (ΦΕΚ 220/Α/94), Π.Δ.397/94 (ΦΕΚ 221/Α/94), Π.Δ.105/95 (ΦΕΚ 67/Α/95), Π.Δ.455/95 (ΦΕΚ 268/Α/95), Π.Δ.305/96 (ΦΕΚ 212/Α/96), Π.Δ.89/99 (ΦΕΚ 94/Α/99), Π.Δ.304/00 (ΦΕΚ 241/Α/00), Π.Δ.155/04 (ΦΕΚ 121/Α/04), Π.Δ.176/05 (ΦΕΚ 227/Α/05), Π.Δ.149/06 (ΦΕΚ 159/Α/06), Π.Δ.2/06 (ΦΕΚ 268/Α/06), Π.Δ.212/06 (ΦΕΚ 212/Α/06), Π.Δ.82/10 (ΦΕΚ 145/Α/10), Π.Δ.57/10 (ΦΕΚ 97/Α/10).

Γ. ΥΠΟΥΡΓΙΚΕΣ ΑΠΟΦΑΣΕΙΣ

ΥΑ 130646/84 (ΦΕΚ 154/Β/84), ΚΥΑ 3329/89 (ΦΕΚ 132/Β/89), ΚΥΑ 8243/1113/91 (ΦΕΚ 138/Β/91), ΚΥΑ αρ.οικ.Β.4373/1205/93 (ΦΕΚ 187/Β/93), ΚΥΑ 16440/Φ.10.4/445/93 (ΦΕΚ 765/Β/93), ΚΥΑ αρ. 8881/94 (ΦΕΚ 450/Β/94), ΥΑ αρ.οικ. 31245/93 (ΦΕΚ 451/Β/93), ΥΑ 3009/2/21-γ/94 (ΦΕΚ 301/Β/94), ΥΑ 2254/230/Φ.6.9/94 (ΦΕΚ 73/Β/94), ΥΑ 3131.1/20/95/95 (ΦΕΚ 978/Β/95), ΥΑ Φ.6.9/13370/1560/95 (ΦΕΚ 677/Β/95), ΥΑ Φ6.9/25068/1183/96 (ΦΕΚ 1035/Β/96),

Υ.Α αρ.οικ.Β.5261/190/97 (ΦΕΚ 113/Β/97), ΚΥΑ αρ.οικ.16289/330/99 (ΦΕΚ 987/Β/99), ΚΥΑ αρ.οικ.15085/593/03 (ΦΕΚ 1186/Β/03), ΚΥΑ αρ. Δ13ε/4800/03 (ΦΕΚ 708/Β/03), ΚΥΑ αρ.6952/11 (ΦΕΚ 420/Β/11), ΥΑ 3046/304/89 (ΦΕΚ 59/Δ/89), ΥΑ Φ.28/18787/1032/00 (ΦΕΚ 1035/Β/00), ΥΑ αρ. οικ. 433/2000 (ΦΕΚ 1176/Β/00), ΥΑ ΔΕΕΠΠ/οικ/85/01 (ΦΕΚ 686/Β/01), ΥΑ ΔΙΠΑΔ/οικ/177/01 (ΦΕΚ 266/Β/01), ΥΑ ΔΙΠΑΔ/οικ/889/02 (ΦΕΚ 16/Β/03), ΥΑ ΔΜΕΟ/Ο/613/11 (ΦΕΚ 905/Β/11), ΥΑ 21017/84/09 (ΦΕΚ 1287/Β/09), Πυροσβεστική διάταξη 7, Απόφ. 7568.Φ.700.1/96 (ΦΕΚ 155/Β/96)

Δ. ΕΓΚΥΚΛΙΟΙ

ΕΓΚΥΚΛΙΟΣ 27/03 (ΑΡ.ΠΡΩΤ.ΔΕΕΠ Π/208/12-9-03), ΕΓΚΥΚΛΙΟΣ 6/08 (ΑΡ.ΠΡΩΤ.ΔΙΠΑΔ/οικ/215/31-3-08), ΕΓΚΥΚΛΙΟΣ Σ.ΕΠ.Ε (ΑΡ.ΠΡ. 10201/12).

Συντάχθηκε

Ελέγχθηκε-Θεωρήθηκε

Λαμπρινή Παρθένη
Πολιτικός Μηχανικός με Α΄ β

Βάιος Ελευθερίου
Αγρ. Τοπογράφος Μηχανικός με Α΄ β

ΕΠΙΣΗΜΑΣΜΕΝΟΙ ΚΟΜΒΟΙ ΣΤΟΝ ΠΙΝΑΚΑ		ΜΕΤΡΑ ΠΟΥ ΠΡΕΠΕΙ ΝΑ ΛΗΦΘΟΥΝ		
ΚΙΝΔΥΝΟΙ	ΠΗΓΕΣ ΚΙΝΔΥΝΩΝ	ΦΑΣΕΙΣ ΕΡΓΑΣΙΑΣ	ΠΡΟΒΛΕΠΟΜΕΝΑ ΑΠΟ ΤΗ ΝΟΜΟΘΕΣΙΑ	ΣΥΜΠΛΗΡΩΜΑΤΙΚΑ Ή ΕΙΔΙΚΑ ΜΕΤΡΑ ΓΙΑ ΕΡΓΑΣΙΕΣ ΠΟΥ ΕΧΟΥΝ ΕΙΔΙΚΟΥΣ ΚΙΝΔΥΝΟΥΣ
#N/A	#N/A	Φ1.2, Φ2.1	Π.Δ. 1073/81 Τμήμα IV, Π.Δ. 305/96, Ν.1396/83, Ν. 2696/99, ΑΠ 130646/84, Ν. 1430/84, Π.Δ. 225/89, Π.Δ 305/96, Α.Π 16440/445/93), Κ.Ο.Κ. Ν.2696 ΑΡΘΡΟ 1,13,32,33, Ν. 3850/2010	Το προσωπικό θα κυκλοφορεί και θα εργάζεται σε ασφαλείς διαδρόμους και θέσεις εργασίας, κατά το δυνατόν σε απόσταση από οδούς διερχομένων ή χώρους εργαζομένων οχημάτων-μηχανημάτων
05200. Οικοδομικά στοιχεία	#N/A	Φ2.1	Π.Δ. 1073/81, Π.Δ. 778/80, ΥΑ 3046/304/89, Π.Δ. 396/94, Π.Δ.05/96, Ν. 3850/2010	Το προσωπικό θα κυκλοφορεί και θα εργάζεται σε ασφαλείς διαδρόμους και θέσεις εργασίας, κατά το δυνατόν σε απόσταση από οδούς διερχομένων ή χώρους εργαζομένων οχημάτων-μηχανημάτων
	#N/A	Φ2.1	Π.Δ. 1073/81, Π.Δ. 778/80, ΥΑ 3046/304/89, Π.Δ. 396/94, Π.Δ.05/96, Ν. 3850/2010	
05300. Μεταφερόμενα υλικά εκφορτώσεις	#N/A	Φ1.1, Φ1.2, Φ2.1	Π.Δ. 1073/81, Π.Δ. 305/96, Ν.1396/83, Π.Δ. 305/96, Ν. 2696/99, Π.Δ. 778/80, Π.Δ 395/94, Π.Δ 396/94, Π.Δ 397/94, ΑΠ 130646/84, Π.Δ 305/96, Ν. 3850/2010	Απαγορεύεται η παραμονή προσώπων στις περιοχές διακίνησης του υλικού.Οι ράμπες φόρτωσης και εκφόρτωσης θα πρέπει να εξασφαλίζουν ασφάλεια στους εργαζόμενους έναντι πτώσης.
	#N/A	Φ1.1, Φ1.2, Φ2.1	Π.Δ. 1073/81, Π.Δ. 305/96, Ν.1396/83, Π.Δ. 305/96, Ν. 2696/99, Π.Δ. 778/80, Π.Δ 395/94, Π.Δ 396/94, Π.Δ 397/94, ΑΠ 130646/84, Π.Δ 305/96, Ν. 3850/2010	
	#N/A	Φ1.1, Φ1.2, Φ2.1	Π.Δ. 1073/81, Π.Δ. 305/96, Ν.1396/83, Π.Δ. 305/96, Ν. 2696/99, Π.Δ. 778/80, Π.Δ 395/94, Π.Δ 396/94, Π.Δ 397/94, ΑΠ 130646/84, Π.Δ 305/96, Ν. 3850/2010	
	#N/A	Φ1.2	Π.Δ. 1073/81, Π.Δ. 305/96, Ν.1396/83, Π.Δ. 305/96, Ν. 2696/99, Π.Δ. 778/80, Π.Δ 395/94, Π.Δ 396/94, Π.Δ 397/94, ΑΠ 130646/84, Π.Δ 305/96, Ν. 3850/2010	
06300. Υψηλές θερμοκρασίες	#N/A	Φ1.2	Π.Δ. 1073/81, Ν.1396/83, Π.Δ. 305/96, Π.Δ 396/94, Π.Δ. 95/78, Π.Δ 225/89 Π.Δ. 70/90 (αρ.15), Πυροσβεστική Διάταξη 7/96, ΚΥΑ 16289/330/99, Ν. 3850/2010	Ο Επιβλέπων Μηγ/κός θα πρέπει να διασφαλίζει ότι τηρούνται όλα τα προβλεπόμενα μέσα ατομικής προστασίας κατά την εργασία.
07100. Δίκτυα - εγκαταστάσεις	#N/A	Φ2.1	Π.Δ. 1073/81 Τμήμα IV, Ν.1396/83, Π.Δ. 305/96, Ν. 3850/2010	Ο Επιβλέπων Μηγ/κός θα πρέπει να διασφαλίζει ότι τηρούνται όλα τα προβλεπόμενα μέσα ατομικής προστασίας κατά την εργασία.
	Δίκτυο ηλεκτροδότησης έργου	Φ1.1, Φ1.2	Π.Δ. 1073/81 Τμήμα IV, Ν.1396/83, Π.Δ. 305/96, Ν. 3850/2010	Οι εργασίες πάσης φύσεως θα πρέπει να εκτελούνται αφού πρώτα έχει ελεγχθεί ο πιθανός κίνδυνος από τα δίκτυα της ΔΕΗ που βρίσκονται στη θέση του έργου. Οι εργασίες που εκτελούνται κοντά σε δίκτυα της ΔΕΗ πρέπει να γίνονται με ιδιαίτερη προσοχή.
07200. Εργαλεία - μηχανήματα	#N/A	Φ1.1, Φ1.2	Π.Δ 1073/81, Ν. 1430/84, Π.Δ. 225/89, Π.Δ 71/88, Ν. 1568/85, Π.Δ 31/90, Π.Δ. 499/91, Π.Δ. 395/94, Π.Δ. 305/96, ΚΥΑ 15085/593/03, Ν. 3850/2010	
	#N/A	Φ1.2	Π.Δ 1073/81, Ν. 1430/84, Π.Δ. 225/89, Π.Δ 71/88, Ν. 1568/85, Π.Δ 31/90, Π.Δ. 499/91, Π.Δ. 395/94, Π.Δ. 305/96, ΚΥΑ 15085/593/03, Ν. 3850/2010	
10200.Χημικοί παράγοντες	#N/A	Φ1.2	Π.Δ. 1073/81, Ν.1396/83, Π.Δ. 305/96, Π.Δ 396/94, Π.Δ. 95/78, Π.Δ 225/89 Π.Δ. 70/90 (αρ.15), Πυροσβεστική Διάταξη 7/96, ΚΥΑ 16289/330/99, Ν. 3850/2010	Ο Επιβλέπων Μηγ/κός θα πρέπει να διασφαλίζει ότι τηρούνται όλα τα προβλεπόμενα μέσα ατομικής προστασίας κατά την εργασία.

Ημ/νια Δημιουργίας: 21/04/2020 11:44:45

ΔΗΜΟΣ ΚΑΡΔΙΤΣΑΣ
Δ.Τ.Υ. / ΤΜΗΜΑ ΥΔΡΑΥΛΙΚΩΝ,
ΕΓΓΕΙΟΒΕΛΤΙΩΤΙΚΩΝ &
ΠΕΡΙΒΑΛΛΟΝΤΙΚΩΝ ΕΡΓΩΝ

.
. .
.

Α/Α ΣΥΣΤΗΜΑΤΟΣ: 88832

ΕΡΓΟ: Σχέδιο Ενεργειακής Αναβάθμισης και
Εξοικονόμησης Ενέργειας στο Υφιστάμενο
Σχολικό Κτίριο του 2ου - 5ου Γυμνάσιου -
2ου Λυκείου Καρδίτσας

ΧΡΗΜΑΤΟΔΟΤΗΣΗ:

ΠΔΕ - Συγχρηματοδοτούμενο Σκέλος (ΕΣΠΑ)	2019ΕΠ 0061000 0
--	------------------------

ΠΡΟΫΠΟΛΟΓΙΣΜΟΣ
ΔΗΜΟΠΡΑΤΗΣΗΣ

(με ΦΠΑ): 1.264.325,65

ΕΝΤΥΠΟ ΟΙΚΟΝΟΜΙΚΗΣ ΠΡΟΣΦΟΡΑΣ

(άρθρο 95, παρ. 2α)

ΔΗΜΟΣ ΚΑΡΔΙΤΣΑΣ
Δ.Τ.Υ. / ΤΜΗΜΑ ΥΔΡΑΥΛΙΚΩΝ,
ΕΓΓΕΙΟΒΕΛΤΙΩΤΙΚΩΝ &
ΠΕΡΙΒΑΛΛΟΝΤΙΚΩΝ ΕΡΓΩΝ

.
.
.

Α/Α ΣΥΣΤΗΜΑΤΟΣ: 88832

ΕΡΓΟ: Σχέδιο Ενεργειακής Αναβάθμισης και
Εξοικονόμησης Ενέργειας στο
Υφιστάμενο Σχολικό Κτίριο του 2ου - 5ου
Γυμνάσιου - 2ου Λυκείου Καρδίτσας

ΧΡΗΜΑΤΟΔΟΤΗΣΗ:

ΠΔΕ - Συγχρηματοδοτούμενο Σκέλος (ΕΣΠΑ)	2019ΕΠ00 610000
---	--------------------

ΠΡΟΫΠΟΛΟΓΙΣΜΟΣ
ΔΗΜΟΠΡΑΤΗΣΗΣ

(με ΦΠΑ): 1.264.325,65

ΕΝΤΥΠΟ ΟΙΚΟΝΟΜΙΚΗΣ ΠΡΟΣΦΟΡΑΣ

(άρθρο 95, παρ. 2α)

Ο Προσφέρων

Προς:
ΔΗΜΟΣ ΚΑΡΔΙΤΣΑΣ
Δ.Τ.Υ. / ΤΜΗΜΑ ΥΔΡΑΥΛΙΚΩΝ,
ΕΓΓΕΙΟΒΕΛΤΙΩΤΙΚΩΝ & ΠΕΡΙΒΑΛΛΟΝΤΙΚΩΝ
ΕΡΓΩΝ

.
.
.

Αφού έλαβα γνώση της Διακήρυξης του διαγωνισμού του έργου που αναγράφεται στην επικεφαλίδα και των λοιπών τευχών Δημοπράτησης, καθώς και των συνθηκών εκτέλεσης του έργου αυτού, υποβάλλω την παρούσα προσφορά και δηλώνω ότι αποδέχομαι πλήρως και χωρίς επιφύλαξη όλα αυτά και αναλαμβάνω την εκτέλεση του έργου με τα ακόλουθα ποσοστά έκπτωσης επί των τιμών του Προϋπολογισμού Μελέτης και για κάθε ομάδα αυτού.

Το παρόν παράχθηκε με χρήση του ΕΣΗΔΗΣ.

6B923150DAB2E6F722DA8B73779F9531

ΠΡΟΣΦΟΡΑ ΠΟΣΟΣΤΩΝ ΕΚΠΤΩΣΗΣ

Α/Α ΠΡΟΣΦΟΡΑΣ:

Ομάδες	Προσφερόμενη έκπτωση σε ακέραιες μονάδες (%)	
	Ολογράφως	Αριθμητικώς
ΚΑΘΑΙΡΕΣΕΙΣ - ΙΚΡΙΩΜΑΤΑ		
ΕΠΕΝΔΥΣΕΙΣ - ΕΠΙΣΤΡΩΣΕΙΣ		
ΜΕΤΑΛΛΙΚΕΣ ΚΑΤΑΣΚΕΥΕΣ - ΚΟΥΦΩΜΑΤΑ		
ΚΟΣΤΟΣ ΦΩΤΙΣΤΙΚΩΝ LED		
ΚΟΣΤΟΣ ΦΩΤΟΒΟΛΤΑΙΚΟΥ ΣΥΣΤΗΜΑΤΟΣ		

Ο Προσφέρων

Το παρόν παράχθηκε με χρήση του ΕΣΗΔΗΣ.
6B923150DAB2E6F722DA8B73779F9531

ΠΡΟΥΠΟΛΟΓΙΣΜΟΣ ΠΡΟΣΦΟΡΑΣ
(Για την υποβοήθηση της Επιτροπής Διαγωνισμού και του Οικονομικού Φορέα)

A/A	Ομάδες Εργασιών	Δαπάνη ομάδας εργασιών κατά τον Προϋπολογισμό Μελέτης (Ευρώ)	Προσφερόμενη έκπτωση (%)	Δαπάνη ομάδας εργασιών μετά την έκπτωση σε ευρώ
	ΚΑΘΑΙΡΕΣΕΙΣ - ΙΚΡΙΩΜΑΤΑ	54.394,30	%	
	ΕΠΕΝΔΥΣΕΙΣ - ΕΠΙΣΤΡΩΣΕΙΣ	346.467,87	%	
	ΜΕΤΑΛΛΙΚΕΣ ΚΑΤΑΣΚΕΥΕΣ - ΚΟΥΦΩΜΑΤΑ	211.229,00	%	
	ΚΟΣΤΟΣ ΦΩΤΙΣΤΙΚΩΝ LED	129.285,00	%	
	ΚΟΣΤΟΣ ΦΩΤΟΒΟΛΤΑΙΚΟΥ ΣΥΣΤΗΜΑΤΟΣ	10.000,00	%	
	Σύνολο Κόστους Εργασιών Σ1:	751.376,17	Π1:	
	ΓΕ & ΟΕ ΕΡΓΑΣΙΩΝ 18%	135.247,71		0,00
	Σύνολο Δαπάνης του Έργου Σ2:	886.623,88	Π2:	0,00
Μέση Έκπτωση Εμ = (Σ2 – Π2) / Σ2 =			%	
	ΑΠΡΟΒΛΕΠΤΑ 15%	132.993,58		0,00
	Σύνολο Δαπάνης του Έργου Κατά τη μελέτη:	1.019.617,46	Κατά την προσφορά:	0,00

Ο Προσφέρων

Το παρόν παράχθηκε με χρήση του ΕΣΗΔΗΣ.
6B923150DAB2E6F722DA8B73779F9531